

FLUVAL[®] SIENA

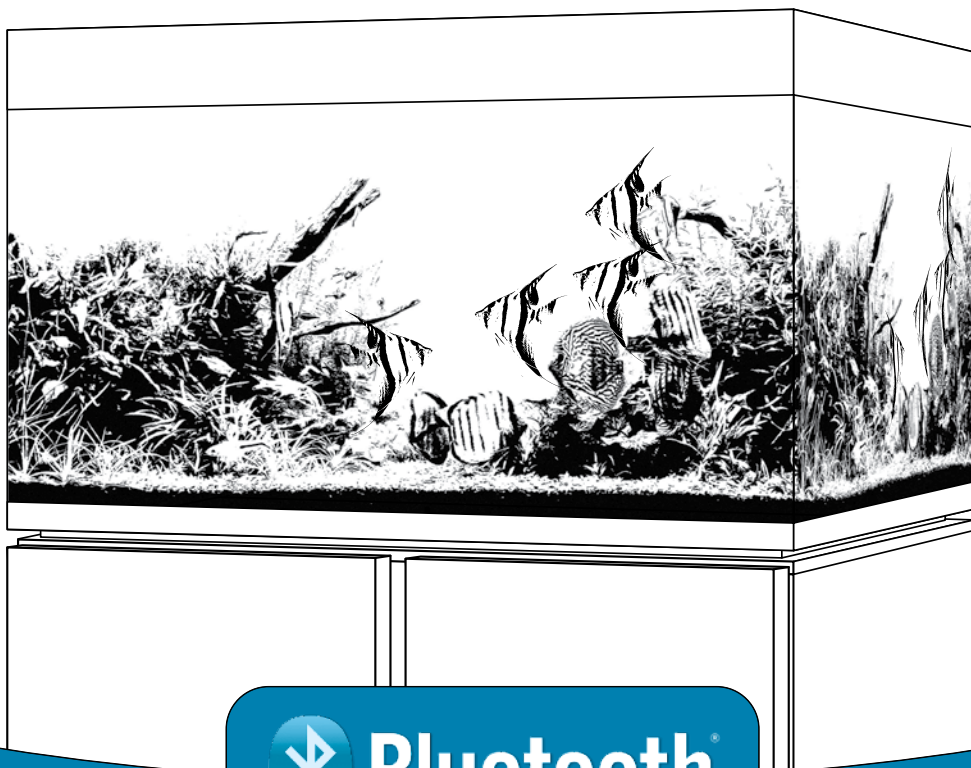

Bluetooth[®]

Instruction manual: LED Strip Lights and Aquarium

Mode d'emploi : Rampes d'éclairage à DEL et bac d'aquarium

Gebrauchsanleitung: LED-Balken und Aquarium

Manual de instrucciones: Tanque de acuario con luminaria LED

Návod k obsluze: pásové světlo LED a akvárium

Instruktionsvejledning: LED-lysstribe og Akvarium

Instructiehandleiding: Ledstrip en aquarium

Manual de instruções: Tira de luz LED e aquário

Használati útmutató: LED fénycső és akvárium

Manuale di istruzioni: Acquario con striscia di illuminazione a LED

Instrukcja obsługi: Listwa oświetleniowa LED i akwarium

Manual de instrucțiuni: Lampa cu bandă LED și acvariu

Инструкция по эксплуатации: Светодиодная лента и аквариум

Návod na obsluhu: Pásik LED osvetlenia a akvárium

Bruksanvisning: LED-belysningskena och akvarium

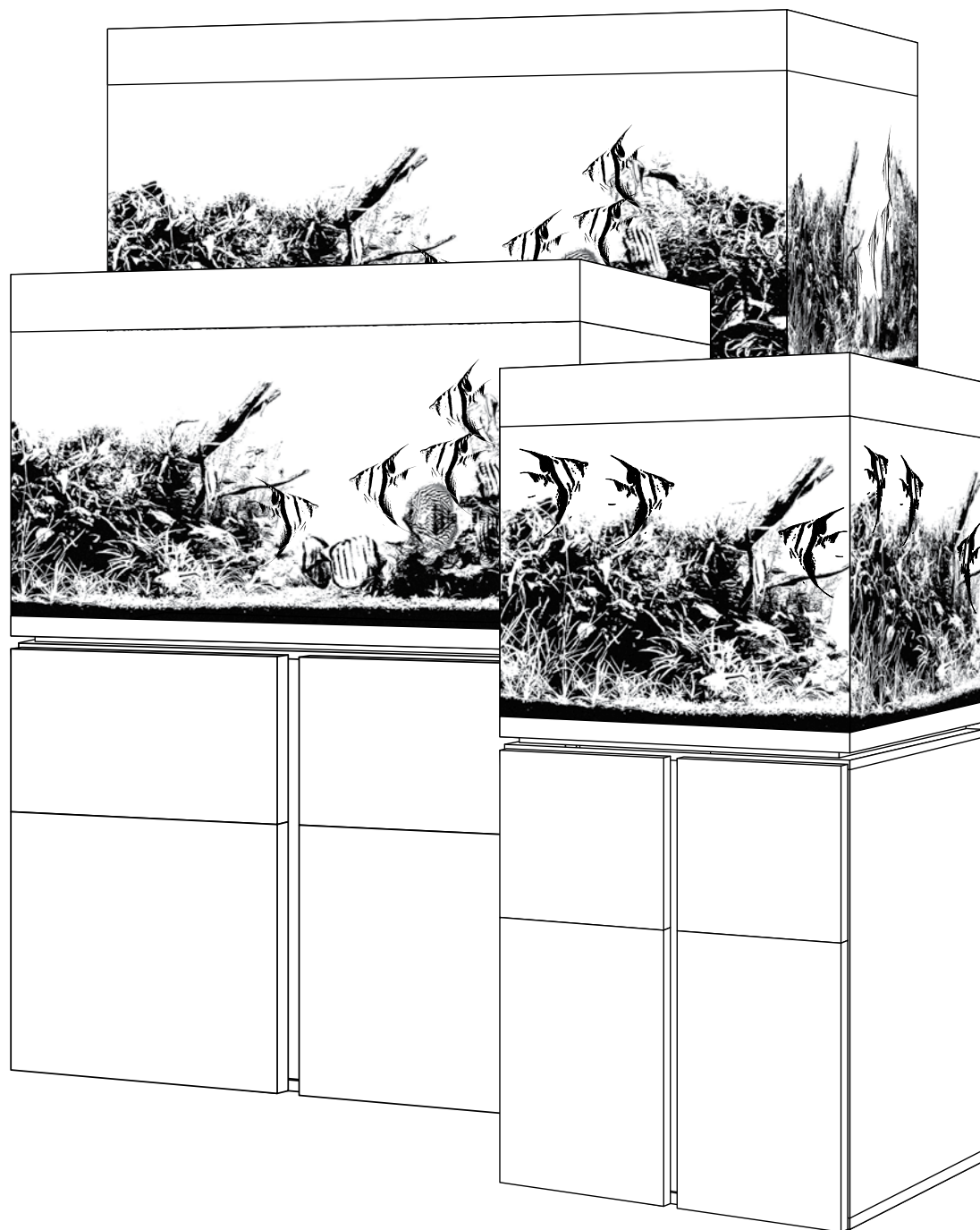

TABLE OF CONTENTS

EN	English	4-11
FR	Français	12-19
DE	Deutsch	20-27
ES	Español	28-35
CZ	Čeština	36-43
DK	Dansk	44-51
NL	Nederlands	52-59
PT	Português	60-67
HU	Magyar	68-75
IT	Italiano	76-83
PL	Polski	84-91
RO	Română	92-99
RU	Русский	100-107
SK	Slovenčina	108-115
SE	Svenska	116-123

READ THOROUGHLY PRIOR TO INSTALLATION AND OPERATION

IMPORTANT: FULLY ASSEMBLE THE CABINET BEFORE REMOVING THE TANK FROM ITS BOX AND NEVER PLACE THE AQUARIUM ON ANY SURFACE OTHER THAN THE CABINET TO PREVENT DAMAGE TO THE AQUARIUM BASE.

FLUVAL SIENA LED: PARTS

The SIENA Aquarium kit contains two separate packages. Carefully remove all components from the packaging and make sure that nothing is missing or damaged.

1 package including:

- 1 x Glass tank (A)
- 2 x Sliding top covers (B)
- 2 x LED strip lights (C) + 2 x LED drivers
- 1 x Plastic bag with:
 - 4 x Electrical cable hooks (D)
 - 1 x Over rim cable guide (E)
 - 2 x Bottom Sealing Plugs (F)

- 1 x Fluval filter, with its instruction manual
- 1 x Fluval heater, with its instruction manual

1 package (supplied separately) including:
the disassembled cabinet, with its instruction manual

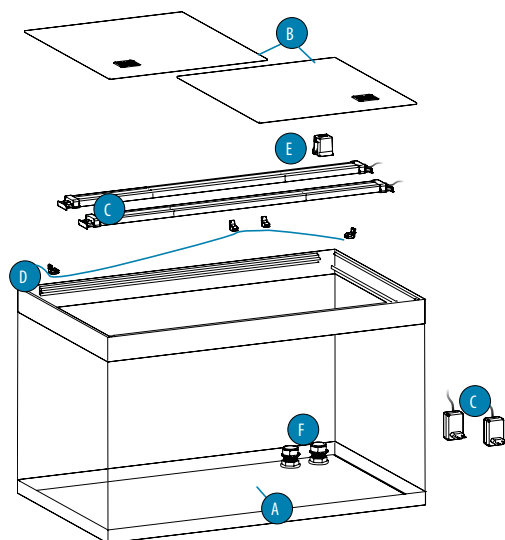

IMPORTANT SAFETY INSTRUCTIONS

WARNING: To guard against injury, basic safety precautions should be observed when handling the LED Strip Lights, including the following:

1. For the complete enjoyment, use and understanding of this product,

READ AND FOLLOW ALL SAFETY INSTRUCTIONS

and all-important notices on the appliance before using. Failure to do so may result in loss of fish life and/or personal injury or damage to the unit.

2. **DANGER** – To avoid possible electrical shock, special care should be taken due to the close proximity of the LED Strip Lights to water. For each of the following situations, do not attempt repairs yourself; return the appliance to an authorized service facility for service or discard the appliance. (See Customer Service information at the end of this manual).

! If the unit falls into the water, **DON'T** reach for it! First unplug it and then retrieve it. If the electrical components of the appliance get wet, unplug the appliance immediately.

! Carefully examine the appliance after installation. It should not be plugged in if there is water on parts not intended to be wet.

! Do not operate any appliance if it has a damaged cord or plug, or if it is malfunctioning, dropped or damaged in any manner. The power cord of the appliance cannot be replaced; if the cord is damaged, the appliance must be discarded. Never cut the cord.

! To avoid the possibility of the appliance plug or wall socket getting wet, position the unit to one side of a wall mounted socket to prevent water from dripping onto the socket or plug. A "drip loop" (see illustration) should be arranged to the socket. The "drip loop" is that part of the cord below the level of the socket (or the connector if an extension cord is used), to prevent water travelling along the cord and coming into contact with the wall socket. If the plug or socket does get wet, **DON'T** unplug the cord. Disconnect the fuse or circuit breaker that supplies power to the appliance. Then unplug and examine for presence of water in the wall socket.

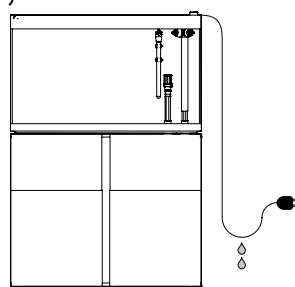

3. **WARNING** - Close supervision is necessary when any appliance is used by or near children. This appliance can be used by children ages 3 years and above and persons with reduced physical, sensory, or mental capabilities or lack of experience and knowledge if they have been given supervision or instruction concerning the use of the appliance in a safe way and understand the hazards involved. Children shall not play with the appliance. Cleaning and user maintenance shall not be made by children without supervision. This product is not a toy.

4. To avoid injury, do not come into contact with moving parts or hot parts such as heaters, LED devices, etc.
5. **CAUTION** – Always unplug or disconnect all appliances in the aquarium from electricity supply before placing hands in water, before putting on or taking off parts and when these LED Strip Lights are being installed, maintained, or handled. Never yank cord to pull plug from outlet. Grasp the plug and pull to disconnect.

Always unplug an appliance from an outlet when not in use.

WARNING: BE SURE YOU UNPLUG THE LED DRIVER FROM THE POWER OUTLET; JUST SWITCHING OFF THE APPLIANCE WITH THE APP IS NOT ENOUGH BECAUSE IT DOES NOT STOP THE POWER SUPPLY.

Do not use the appliance for any purpose other than its intended use (i.e. don't use in swimming pools, garden ponds, bathtubs, etc.). The use of attachments not recommended or sold by the appliance manufacturer may result in a dangerous situation. Do not try to repair any product component: in case of damage, replace the damaged component with genuine spare parts.

6. **IMPORTANT:** These LED Strip Lights are AQUARIUM LUMINAIRES suitable FOR INDOOR USE ONLY designed to be assembled onto Fluval Siena Aquariums only. For fresh and saltwater ornamental aquariums with max 35°C water temperature. Do not install or store the appliance anywhere where temperatures may drop below freezing.
7. **IMPORTANT:** Make sure that the LED Strip Lights are securely and correctly installed before operating. The LED Strip Lights must never operate in water.

Fill the aquarium up to the level indicated on the label situated on the inside of the aquarium (see the image on the right). **IMPORTANT: Do not overfill.**



Overfilling the aquarium can cause water to pass under the top frame which then runs down the outside of the aquarium.

! **WARNING:** Do not plug in the LED Strip Lights if there is water on parts not intended to be wet.

! **WARNING:** Do not place any object(s) on the LED Strip Lights (C) or on the sliding top covers. Ensure sufficient airflow around the LED Strip Lights. The safety of the appliance is only ensured provided that it has been properly installed.

8. Read and observe all the important notices on the appliance.
9. If an extension cord is necessary, a cord with a proper rating should be used. A cord rated for less amperes or watts than the appliance rating may overheat. Care should be taken to arrange the cord so that it will not be tripped over or pulled.

10. SAVE THESE INSTRUCTIONS.

FOR USA ONLY FCC Statement

This device complies with part 15 of the FCC rules. Operation is subject to the following two conditions:

- (1) This device may not cause harmful interference, and (2) this device must accept any interference received, including interference that may cause undesired operation.

Change or modifications not expressly approved by the party responsible for compliance could void the user's authority to operate the equipment.

NOTE: This equipment has been tested and found to comply with the limits for a Class B digital device, pursuant to part 15 of the FCC Rules. These limits are designed to provide reasonable protection against harmful interference in a residential installation. This equipment generates uses and can radiate radio frequency energy and, if not installed and used in accordance with the instructions, may cause harmful interference to radio communications. However, there is no guarantee that interference will not occur in a particular installation. If this equipment does cause harmful interference to radio or television reception, which can be determined by turning the equipment off and on, the user is encouraged to try to correct the interference by one or more of the following measures:

- Reorient or relocate the receiving antenna
- Increase the separation between the equipment and receiver
- Connect the equipment into an outlet on a circuit different from that to which the receiver is connected
- Consult the dealer or an experienced radio/TV technician for help

The device has been evaluated to meet general RF exposure requirement. The device can be used in portable exposure condition without restriction.

FULL SETUP GUIDE

AQUARIUM CABINET INSTALLATION AND PREPARATION

! Before handling the aquarium tank and cabinet, ensure you have sufficient people to move them without any risk.

ASSEMBLE THE AQUARIUM CABINET BEFORE REMOVING THE AQUARIUM FROM ITS PACKAGING.

! You **MUST** place the Fluval aquarium on the appropriate Fluval cabinet which was designed with the correct dimensions and structure to bear the weight of the aquarium full of water. The use of different cabinets, pieces of furniture, TV stands, etc., **WILL** invalidate your warranty and will compromise the product safety.

! Please refer to the instruction manual of the aquarium cabinet. Do not attempt to set up the cabinet without reading and following the instruction manual. If it is missing or unusable, contact the store or Hagen Customer Service.

Placing the aquarium with its cabinet in the final location

Location of the aquarium is very important. Place the aquarium away from direct sunlight. This will reduce the risk of excessive algae build-up and avoid overheating the aquarium by the sunrays. Keep your Fluval Aquarium away from other sources of heat (air ducts, radiators, etc.) for proper temperature maintenance. Drafts should also be avoided. Do not locate your Fluval Aquarium where water spills will cause damage.

! **WARNING:** Ensure that the selected position has an even and level surface which is able to support the total weight of the aquarium full of water and the cabinet. Place your new Fluval Aquarium and cabinet close to an electrical outlet. After placing the cabinet, assure that it is perfectly level by using an adequate leveling tool.

! **IMPORTANT:** Fluval cabinets are designed to support the total weight of the aquarium. The table below shows the approx. height of filling of the tank and approx. weight of the aquarium full of water (rocks, decorations or gravel have not been considered).

FLUVAL SIENA AQUARIUMS

MODEL	External Tank Dimensions	Height of Filling (Up to the max water level line)	Weight of aquarium filled only with water
FLUVAL SIENA 166	55 x 55 x 55 cm 21.5 x 21.5 x 21.5"	49.5 cm / 19.5" (Water capacity= 140 L / 37 US Gal)	166 kg / 366 lb
FLUVAL SIENA 272	90 x 55 x 55 cm 35.5 x 21.5 x 21.5"	49.5 cm / 19.5" (Water capacity= 227 L / 60 US Gal)	277 kg / 611 lb
FLUVAL SIENA 332	110 x 55 x 55 cm 43.5 x 21.5 x 21.5"	49.5 cm / 19.5" (Water capacity= 279 L / 74 US Gal)	340 kg / 750 lb

THE AQUARIUM INSTALLATION

! Before handling the aquarium tank and cabinet, ensure you have sufficient people to move them without any risk.

TAKE THE AQUARIUM TANK OUT FROM ITS PACKAGING

! The aquarium glass tank comes with runners glued to it to support the LED Strip Lights and covers. Do not try to remove the runners.

! The tank is made of glass, always handle it with the utmost care. Make sure to lift it only by the base.

PLACE THE AQUARIUM TANK ONTO THE CABINET

IMPORTANT: Thoroughly clean the top side of the cabinet base and the lower side of the aquarium base.

! Place the empty aquarium tank onto the cabinet, making sure that the connections lie in the appropriate opening of the cabinet. **NEVER** place anything underneath the aquarium. There should be **NO** additional support or lining (e.g., polystyrene mats) between the aquarium and the cabinet.

! **WARNING: Risk of breaking the glass tank base.**
The glass tank features protruding fittings at the bottom, which can never be used as support points. Never try to lay the tank on any support except its cabinet, which is fitted with a special cavity to accommodate the fittings. When placing the tank onto its cabinet, remove the tank from the box and rest it on the cabinet paying the utmost attention not to damage the bottom fittings.

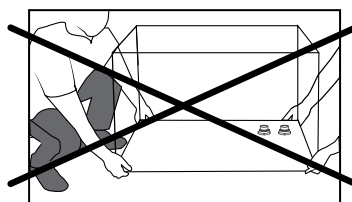

! Never attempt to move or transport the cabinet with the glass tank or any other load on top of it.

! Although the glass tank was manufactured with the maximum care and the most advanced techniques, we still recommend making a simple inspection prior to the installation to verify that unexpected events during handling and transportation have not damaged the tank or impaired its water-tightness.

1. Make a visual inspection of the glass tank to check for damage or cracks. Do not continue the installation if the tank is damaged.
2. If no damages and cracks are detected, proceed with the normal aquarium set up.
3. After the full installation of the aquarium kit with filter, heater, LED strip lights, decorations, etc., has been completed, fill the tank with water 2" (5 cm) at a time, while making sure there are no leaks.

! Never attempt to move or transport the tank if it is not completely empty of water or any other material.

! Always take care not to damage the seals at the edges of the glass panels while maintaining your aquarium, i.e. with planters or algae scrapers.

! Never use toxic or aggressive substances to clean your aquarium, such as household detergents.

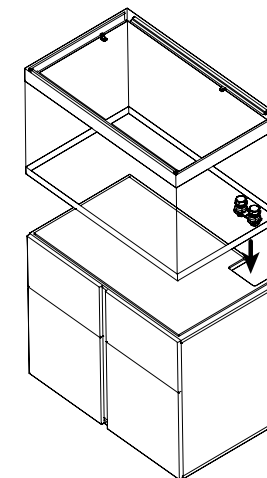

EASY CONNECTION SYSTEM INSTALLATION

This section only applies to Fluval Aquariums with Fluval External filter and "EasyConnect" System.

INSTALLING WATER INTAKE/OUTPUT WITH "EASYCONNECT" SYSTEM (Intake/output fittings are included in the filter packaging)

These Fluval Aquarium models feature the "EasyConnect" system, which allows the direct connection of the tank to the external filter through the bottom glass by means of special fittings. Normally, the same type of connection is achieved through specially made devices, which are complex and require the intervention of expert technicians.

On the contrary, in just a few minutes the "EasyConnect" system can be easily and safely installed, giving your aquarium a professional and tidy filtration solution.

! Before proceeding, identify and count all parts required by referring to the exploded view in the side illustration. If any part is missing, do not proceed with the installation and contact your local supplier.

! Before proceeding, check stems (A) for the presence of all 3 rubber rings (C). Do not proceed with the installation if one of the rubber rings (C) is missing and contact your local supplier.

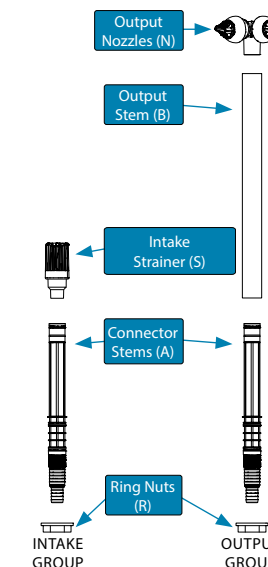
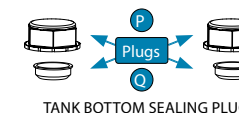
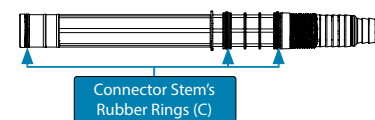

Locate the 2 openings in the tank bottom glass and assure that the corresponding opening in the cabinet is aligned with them. The 2 openings in the tank bottom glass are complete with factory-installed special plastic fittings, which must never be removed, turned, or loosened and with 2 sealing plugs (P) and (Q). The output group should be installed in the opening (O), whereas the intake group should be installed in the opening (I).

! Do not force, loosen or turn the factory-installed special fittings on tank openings (I) and (O).

! Once the output/intake groups are installed, do not shift the tank with respect to the cabinet as this may damage the output/intake devices and the glass tank.

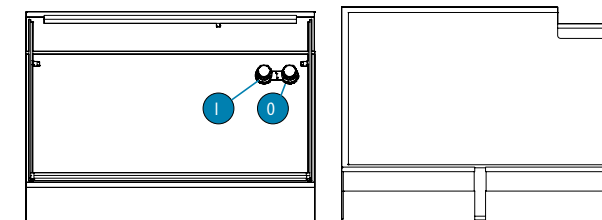

OUTPUT SYSTEM INSTALLATION

1. Manually unscrew plug (P) and remove plug (Q) from opening (O) (Pict. 1).
IMPORTANT: keep plugs (P) and (Q) for any future use.
2. Slip connector stem (A) fully through opening (O) until it stops (Pict. 2).
3. Open the cabinet. Screw and tighten the ring nut (R) onto the bottom end of stem (A) (Pict. 3).
4. Insert the output nozzle (N) into one end of output stem (B).
5. Insert output stem (B) onto connector stem (A) (Pict. 4).
6. Adjust the height of output nozzles according to your requirement by sliding outlet stem (B) along connector stem (A).
7. The output nozzles (N) can be easily rotated to divert the water flow where desired.

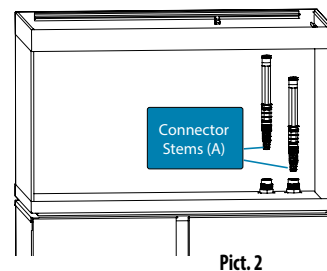
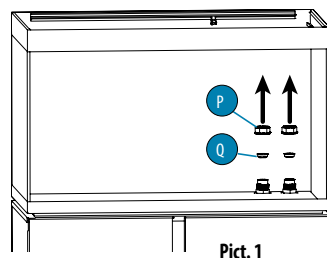

Direct water jets so as not to let water overflow from the tank.
Avoid directing the water jets towards the LED Strip Lights.

INTAKE SYSTEM INSTALLATION

1. Manually unscrew plug (P) and remove plug (Q) from opening (I) (Pict. 1).
2. Slip the second connector stem (A) fully through opening (I) until it stops (Pict. 2).
3. Open the cabinet. Screw and tighten the ring nut (R) onto the bottom end of the second stem (A) (Pict. 3).
4. Insert the intake strainer (S) onto connector stem (A) (Pict. 5). The assembly end result is shown on Pict. 6 and Pict. 7.



The height of the intake strainer is high enough to suit most standard aquarium decorations. When decorating the aquarium, ensure it remains at least 2" (5 cm) from the gravel bottom at all times to prevent it from sucking gravel or sand and ensure that no decorations block the passage of water. Ornaments and rocks should be positioned while the aquarium is still dry.



CAUTION! Never force Connector Stems (A) sideways, as this may damage the Intake/Output systems and the glass tank. In the event a different filtration system is used, which does not require the Intake/Output systems supplied with this unit (e.g. an internal filter), restore the initial conditions by removing the 2 connector stems (A) and closing openings (O) and (I) with plugs (P) and (Q). Plug (Q) ensures a watertight seal and has to be inserted into its seat by pressing it. Plug (P) is designed to protect plug (Q) and ensure that plug (Q) remains in its seat properly. Screw plug (P) by hand only until it will no longer go without forcing it. **DO NOT USE ANY TOOLS, AS DOING SO MAY DAMAGE THE UNIT.**

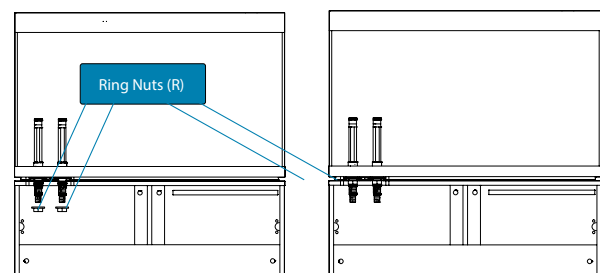

Pict. 3

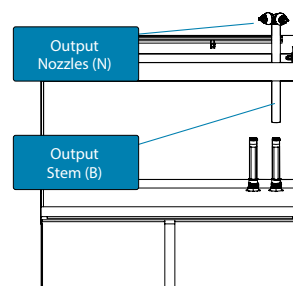

Pict. 4

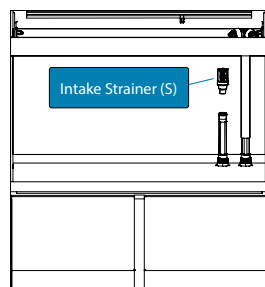

Pict. 5

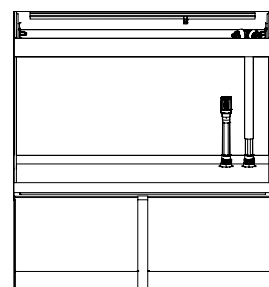

Pict. 6

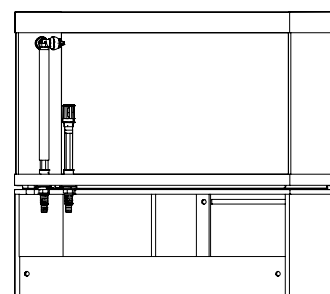

Pict. 7

FLUVAL FILTER & HEATER INSTALLATION, USE AND MAINTENANCE

Please refer to the instruction manual of the Fluval filter/heater. Do not attempt to set up the Fluval filter/heater without reading and following the instruction manual. If it is missing or unusable, contact the store or Hagen Customer Service.

LED STRIP LIGHTS INSTALLATION INSTRUCTIONS



WARNING: Disconnect the plug of all electrical equipment used for the aquarium, before placing your hands in aquarium water and/or performing any maintenance of any kind.

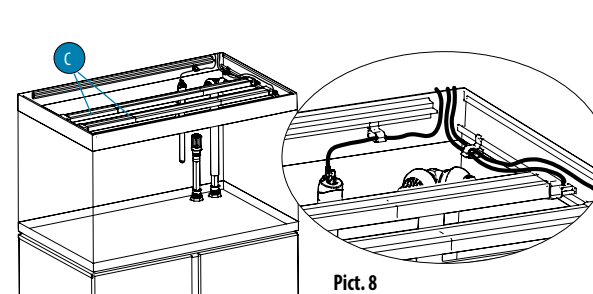

Pict. 8

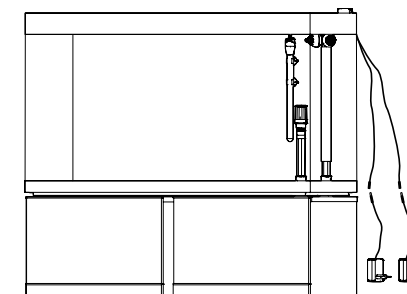

Pict. 9

INITIAL START-UP

1. Carefully place the LED Strip Lights (C) on the runner of the top frame in the final position.
2. Pull the LED Strip cables out of the tank (Pict. 8).
3. Hook up the lighting unit to the LED driver with its connector (Pict.9).



WARNING: Do not plug in the LED Strip Lights if there is water on parts not intended to be wet.

OVER RIM CABLE GUIDE

The power cables of the heater and the LED Strip Lights will be routed through the back of the aquarium using the provided over rim cable guide which can be placed on the right or on the left. (TIP: Heaters are most effective when positioned near the filter output stem).

1. Place the electrical cable hooks (D) where most appropriate, by sliding them in the lower runner of both rails (Pict. 10) and pull the cables out of the tank.
2. Apply the over rim cable guide (E) across the glass of the tank.

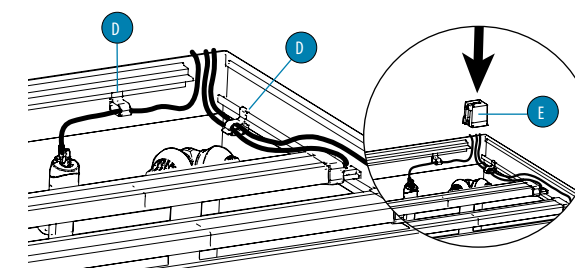

Pict. 10

PLACING THE SLIDING COVERS ON THE TANK

Peel off the protective film from the two aquarium covers.

1. Lay the narrow cover in the lower sliding surface of the runners (support rails).
2. Lay the wider cover in the upper sliding surface of the runners (support rails).
3. If using Fluval PF2 Fish Feeder, remove one of the two ventilation grills to house the feeder.

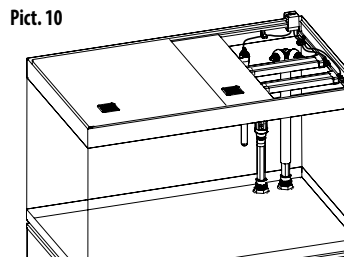

SWITCHING THE LED STRIP LIGHTS ON

Plug in the units and use a smartphone or tablet with the FluvalSmart App downloaded to connect to them. The FluvalSmart App can be downloaded from the iOS or Android app stores or scan the QR code to download.

Use exclusively the LED drivers supplied with the LED Strip Lights.

In all cases, make sure that the LED drivers specifications comply to the specifications indicated in the LED Strip Lights identification codes table below.



FLUVAL
SmartAPP

FLUVAL SIENA LED STRIP LIGHTS SPECIFICATIONS

Aquarium Model	SIENA 166	SIENA 272	SIENA 332
LED STRIP LIGHT UNIT	BT LED UNIT SIENA	BT LED UNIT SIENA	BT LED UNIT SIENA
LED STRIP LIGHT MODEL NUMBER	A13253	A13254	A13255
LUMINAIRE WATTAGE	2 x 22W	2 x 36W	2 x 48W
LUMENS	2 x 2000 lm	2 x 3300 lm	2 x 4400 lm
LUMINAIRE OPERATING VOLTAGE	24Vdc	24Vdc	24Vdc
LED DRIVER TYPE (x 2)	S024AM[X]2400100	S040Q[X]2400150	S050F[X]2400200
LED DRIVER INPUT VOLTAGE	100-240Vac	100-240Vac	100-240Vac

X= B For UK Plug

X= V For EU Plug

X= U For US Plug

X= S For AUS Plug

TROUBLESHOOTING

If an LED Strip Light does not turn on, please proceed as follows:

PROBLEM	CAUSE	SOLUTION
The light isn't working.	Missing connection of the LED driver to the power outlet.	Connect the LED driver to the power outlet.
	Missing connection of the lighting unit to the LED driver.	Connect the lighting unit to the LED driver with its connector.
If the problem is not solved after following the above, please contact your Hagen retailer.		

LED STRIP LIGHTS AND TANK MAINTENANCE

CLEANING THE LED STRIP LIGHTS



Disconnect the plug of all the electrical equipment from power supply before any maintenance operation.

WARNING: Be sure you unplug the LED drivers from the power outlet; just switching off the lights with the APP is NOT enough because it does not stop the power supply. Never place the LED Strip Lights under water jets or submerge in water.

For maximum LED performance, it is recommended that the fixtures and LED lens be cleaned on a weekly basis. Unplug the LED drivers prior to cleaning the light fixtures. Use both hands when manipulating these appliances. Wipe exposed surfaces carefully with a damp cloth to remove any dust or mineral deposits that may collect over time. Do not use detergents or harsh cleaners as it can damage the light fixtures.

Use Fluval LED Lens Cleaning Kit (A3969) to clean the LED portion of the light fixtures. Make sure all surfaces are dry before re-connecting the LED drivers to the power source.

No special maintenance is required for the Fluval LED Strip Lights and covers, other than periodic cleaning with a damp cloth (never use harsh chemical products or detergents).

To remove calcareous deposits, it is recommended to use a mild acid such as lemon juice, followed by a thorough wipe down with a damp cloth to remove any residue.

SALTWATER AQUARIUMS

It is commonly known that saltwater is far more corrosive, conductive (of electricity) and generally degrades both plastic and metal parts at an accelerated rate versus fresh water. To minimize salt accumulations on the Fluval Covers and on the LED Strip Lights, it is recommended to take note of the following helpful tips:

1. Make sure filter outputs do not spray above the water surface; position them below the water surface with a slight downward angle, but still allow for surface movement (contributes to oxygenation).
2. If an air pump must be used, frequent removal of salt deposits will be necessary.
3. Keep the water level as constant as possible (regular top-ups due to evaporation). This is beneficial in providing stable salinity and will help protect the cover.
4. It is recommended to regularly clean all LED Strip Light components that come into contact with saltwater on a weekly basis. The cleaning should be carried out with a wet cloth (never use harsh chemical products or detergents). Simple lemon juice may be used to take away salt accumulation. Afterwards, rinse carefully to eliminate every residue of acid.

REPLACEMENT PARTS

Always use genuine Fluval Spare Parts to guarantee continued performance and safety.

For a full listing of replacement parts, please visit www.fluvalaquatics.com

	Fluval Siena 166	Fluval Siena 272	Fluval Siena 332
2 x Top Sliding Covers	A13313	A13314	A13315
1 x LED Strip Light	A13253	A13254	A13255
1 x LED Driver	A20432	A20433	A20435
1 x Over-rim Cable Guide	A13866	A13866	A13866
1 x Top Cover Grid	A13316	A13316	A13316
4 x Electrical Cable Hooks	A13867	A13867	A13867

RECYCLING

This product bears the selective sorting symbol for waste electrical and electronic equipment (WEEE). This means that this product must be handled pursuant to European Directive 2012/19/EU in order to be recycled or dismantled to minimize its impact on the environment. For further information, please contact your local or regional Authorities.

Electronic products not included in the selective sorting process are potentially dangerous for the environment and human health due to the presence of hazardous substances.



2 - YEAR LIMITED WARRANTY

Your Fluval Aquarium and LED Strip Lights are guaranteed for defective parts and workmanship for a period of two years from the date of purchase. This guarantee is valid with proof of purchase only. The guarantee is limited to repair or replacement only and does not cover consequential loss, loss or damage to livestock and personal property or damage to animate or inanimate objects, irrespective of the cause thereof.

This guarantee is valid provided the aquarium is placed in a suitable location that is flat and level and has been installed in accordance with the installation instructions and care guide. This guarantee excludes aquarium breakage due to misuse, chips, stress cracks caused by improper support or other breakage. This guarantee is valid only under normal operating conditions for which the unit is intended. It excludes any damage caused by unreasonable use, negligence, improper installation, tampering, abuse or commercial use. The warranty does not cover wear and tear, breakage of glass or parts which have not been adequately or correctly maintained.

If at some time in the future you have cause to claim under this guarantee, you will need to provide proof and date of purchase.

We recommend that you retain your receipt for this purpose. Rolf C. Hagen Inc. wishes you many hours of enjoyment with your Fluval aquarium.

FLUVAL

FOR AUTHORISED GUARANTEE REPAIR SERVICE

For Authorised Guarantee Service, please return (well packaged and by registered post) to the address listed on the last page enclosing dated receipt and reason for return. If you have any queries or comments about the operation of this product, please let us try to help you before you return the product to your retailer.

Most queries can be handled promptly with a phone call.

When you call (or write), please have all relevant information such as model number, age of product, details of aquarium setup, as well as the nature of the problem.

If you have any queries or comments about the operation of this product, please contact your Specialist Aquatic Retailer in the first instance. Most queries can be handled easily at store level. In the unlikely event that it cannot, please return the item to the retailer, with your valid proof of purchase, for repair or replacement under the two-year warranty terms.

BIEN LIRE LES MESURES DE SÉCURITÉ AVANT D'INSTALLER ET D'UTILISER L'AQUARIUM

IMPORTANT : ASSEMBLER COMPLÈTEMENT LE MEUBLE AVANT DE RETIRER LE BAC D'AQUARIUM DE SA BOÎTE. NE JAMAIS PLACER LE BAC SUR TOUTE SURFACE AUTRE QUE LE MEUBLE AFIN DE PRÉVENIR DES DOMMAGES À LA BASE DE L'AQUARIUM.

PIÈCES DE L'AQUARIUM SIENA FLUVAL AVEC ÉCLAIRAGE À DEL

L'aquarium équipé Siena comprend deux emballages individuels. Retirer soigneusement toutes les pièces des emballages et s'assurer qu'aucune pièce ne manque ou n'est endommagée.

1 emballage contenant :

- 1 bac en verre (A)
- 2 couvercles coulissants (B)
- 2 rampes d'éclairage à DEL (C) + 2 pilotes pour DEL
- 1 sac en plastique contenant :
 - 4 crochets pour câble électrique (D)
 - 1 guide-câble pour rebord (E)
 - 2 bouchons mâles du fond (F)

- 1 filtre Fluval avec mode d'emploi
- 1 chauffe-eau Fluval avec mode d'emploi

1 emballage (fourni séparément) contenant :

- le meuble démonté avec mode d'emploi

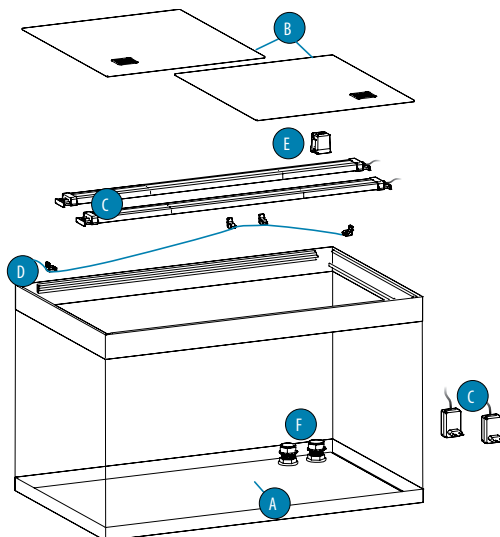

MESURES DE SÉCURITÉ IMPORTANTES

AVERTISSEMENT : Pour éviter toute blessure, il faut observer des précautions élémentaires de sécurité lors de la manipulation des rampes d'éclairage à DEL, notamment celles qui suivent :

1. Afin de profiter pleinement de cet appareil, de l'utiliser et de le comprendre, il faut

LIRE ET RESPECTER TOUTES LES MESURES DE SÉCURITÉ

et tous les avis importants indiqués sur l'appareil avant de l'utiliser. Le non-respect de ces instructions peut entraîner la perte de poissons, des blessures aux personnes ou des dommages à l'appareil.

2. **DANGER** – Pour éviter tout risque de choc électrique, il faut faire preuve de la plus grande prudence, puisque de l'eau est utilisée à proximité des rampes d'éclairage à DEL. Dans chacune des situations suivantes, ne pas essayer de réparer l'appareil soi-même; le retourner plutôt à un service de réparations autorisé ou le jeter. (Consulter l'information sur le Service à la clientèle à la fin du mode d'emploi).

⚠ Si l'appareil tombe dans l'eau, **NE PAS** tenter de le récupérer! Le débrancher d'abord, puis le sortir de l'eau. Si des composants électriques de l'appareil sont mouillés, débrancher immédiatement l'appareil.

⚠ Examiner attentivement l'appareil après l'installation. Ne pas le brancher s'il y a de l'eau sur des pièces qui ne doivent pas être mouillées.

⚠ Ne pas utiliser un appareil dont la fiche ou le cordon sont endommagés, qui ne fonctionne pas bien ou qui est tombé ou qui a été endommagé de quelque manière que ce soit. Le cordon d'alimentation de cet appareil ne peut pas être remplacé; si le cordon est endommagé, il faut jeter l'appareil. Ne jamais couper le cordon.

⚠ Pour éviter toute possibilité que la fiche des appareils ou la prise soient mouillées, placer l'aquarium à côté d'une prise de courant murale afin d'empêcher l'eau de s'écouler dans la prise. L'utilisateur doit former une « boucle d'égouttement » (voir l'illustration) avec le cordon d'alimentation qui relie l'appareil à la prise.

La « boucle d'égouttement » est la partie courbée du cordon d'alimentation qui se trouve sous la prise, ou le raccord si une rallonge est utilisée, afin d'éviter que l'eau s'écoule le long du cordon et entre en contact avec la prise. Si la fiche ou la prise de courant sont mouillées, **NE PAS** débrancher le cordon. Mettre d'abord hors circuit le fusible ou le disjoncteur qui fournit l'électricité à la prise, puis débrancher l'appareil. Vérifier qu'il n'y a pas d'eau dans la prise.

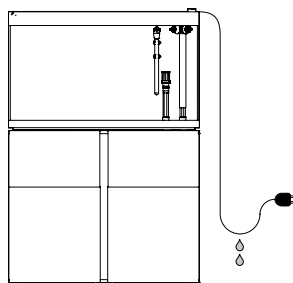

3. **AVERTISSEMENT** – Il est nécessaire de surveiller étroitement les enfants qui utilisent cet appareil ou qui se trouvent à proximité. Cet appareil peut être utilisé par des enfants de 3 ans et plus et par des personnes aux capacités physiques, sensorielles ou mentales réduites, ou qui manquent d'expérience et de connaissances, si ces personnes sont placées sous la surveillance d'une personne responsable ou ont reçu les directives nécessaires à l'utilisation sûre de l'appareil et en comprenant les dangers. Les enfants ne doivent pas jouer avec l'appareil. Le nettoyage et l'entretien de l'appareil ne doivent pas être effectués par des enfants sans surveillance. Ce produit n'est pas un jouet.

4. Afin d'éviter les blessures, ne pas toucher de pièces mobiles ou chaudes telles que chauffe-eau, appareils à DEL, etc.

5. **ATTENTION** – Toujours débrancher tous les appareils à l'intérieur de l'aquarium de la prise de courant avant de se mettre les mains dans l'eau, d'insérer ou de retirer des pièces et avant d'installer, d'entretenir ou de manipuler les rampes d'éclairage à DEL. Ne jamais tirer sur le cordon d'alimentation pour débrancher l'appareil. Prendre plutôt la fiche entre les doigts, puis la tirer.

Toujours débrancher les appareils de la prise de courant quand ils ne sont pas utilisés.

AVERTISSEMENT : TOUJOURS DÉBRANCHER LE PILOTE POUR DEL DE LA PRISE DE COURANT; ÉTEINDRE L'APPAREIL D'ÉCLAIRAGE À L'AIDE DE L'APPLICATION MOBILE NE SUFFIT PAS, CAR CELA NE COUPE PAS L'ALIMENTATION ÉLECTRIQUE À CE DERNIER.

Ne pas employer cet appareil pour un usage autre que celui pour lequel il a été conçu (c.-à-d. ne pas l'utiliser dans des piscines, des bassins aquatiques, des baignoires, etc.). L'emploi d'accessoires ni recommandés ni vendus par le fabricant de l'appareil peut être source de situations dangereuses. Ne pas essayer de réparer les composants de ces articles. En cas de dommage, remplacer les pièces défectueuses par des pièces de rechange authentiques.

6. **IMPORTANT :** Ces rampes à DEL sont des APPAREILS D'ÉCLAIRAGE POUR AQUARIUMS destinés à un USAGE À L'INTÉRIEUR SEULEMENT. L'appareil est conçu pour être installé sur les aquariums Siena Fluval seulement. L'appareil a été fabriqué pour fonctionner dans des aquariums décoratifs d'eau douce ou d'eau de mer dont la température de l'eau ne dépasse pas 35 °C. Ne pas installer ni ranger l'appareil où il sera exposé à des températures sous le point de congélation.
7. **IMPORTANT :** S'assurer que les rampes d'éclairage à DEL sont installées solidement et correctement avant de les faire fonctionner. Ces rampes d'éclairage à DEL ne doivent jamais être utilisées dans l'eau.

Remplir l'aquarium d'eau jusqu'au niveau indiqué sur l'étiquette apposée à l'intérieur de l'aquarium (voir l'illustration à droite). **IMPORTANT : Ne pas trop remplir le bac.**



Un remplissage excessif peut causer un débordement de l'eau sous le rebord supérieur puis à l'extérieur de l'aquarium.

⚠ **AVERTISSEMENT :** Ne pas brancher les rampes d'éclairage à DEL s'il y a de l'eau sur des pièces qui ne doivent pas être mouillées.

⚠ **AVERTISSEMENT :** Ne pas mettre d'objets sur les rampes d'éclairage à DEL (C) ou sur les couvercles coulissants. S'assurer que la circulation de l'air est adéquate autour des rampes d'éclairage à DEL. L'usage sécuritaire de cet appareil n'est seulement garanti que s'il a été installé correctement.

8. Lire et observer tous les avis importants apparaissant sur l'appareil.

9. Si une rallonge électrique est nécessaire, vérifier qu'elle est d'un calibre suffisant. Un cordon électrique de moins d'ampères ou de watts que l'appareil peut surchauffer. Des précautions doivent être prises afin d'éviter qu'on tire la rallonge ou qu'on trébuche sur celle-ci.

10. CONSERVER CES INSTRUCTIONS.

GUIDE COMPLET D'INSTALLATION

INSTALLATION ET PRÉPARATION DU MEUBLE DE L'AQUARIUM



Avant de manipuler le bac et le meuble de l'aquarium, s'assurer d'être suffisamment de personnes pour les déplacer sans danger.

ASSEMBLER LE MEUBLE POUR AQUARIUM AVANT DE RETIRER L'AQUARIUM DE SON EMBALLAGE.



L'aquarium Fluval DOIT être placé sur le meuble Fluval approprié, dont les dimensions et la structure sont conçues pour soutenir le poids de l'aquarium rempli d'eau. L'utilisation de tout autre meuble, article d'ameublement, meuble-télévision, etc., ANNULE la garantie et compromet la sûreté du produit.



Consulter le mode d'emploi du meuble de l'aquarium. Ne pas essayer d'assembler le meuble sans lire et suivre les instructions du mode d'emploi. Si ce dernier est manquant ou inutilisable, contacter un détaillant en aquariophilie ou le Service à la clientèle de Hagen.

Mise en place du meuble et de l'aquarium à l'endroit final

L'endroit choisi pour l'aquarium est très important. Placer l'aquarium loin de la lumière directe du soleil afin de prévenir la prolifération excessive d'algues et de réduire les risques de surchauffer l'aquarium. Garder l'aquarium Fluval loin de toute autre source de chaleur (conduits d'air, radiateurs, etc.) pour maintenir l'eau à une température appropriée. Éviter également les courants d'air. Ne pas placer l'aquarium Fluval à un endroit où des déversements d'eau pourraient causer des dommages.



AVERTISSEMENT : S'assurer que l'endroit choisi à une surface plane et de niveau capable de soutenir le poids de l'aquarium rempli et du meuble. Placer l'aquarium et le meuble Fluval à proximité d'une prise électrique. Après l'installation du meuble, s'assurer qu'il est parfaitement horizontal à l'aide d'un niveau.



IMPORTANT : Les meubles Fluval sont conçus pour soutenir le poids total de l'aquarium. Le tableau ci-dessous présente les mesures approximatives de la hauteur de remplissage d'eau et du poids de l'aquarium rempli d'eau (excluant le poids des pierres, des décorations et du gravier).

AQUARIUMS SIENA FLUVAL

MODÈLE	Dimensions externes du bac	Hauteur de remplissage (jusqu'à la ligne « niveau d'eau maximal »)	Poids de l'aquarium rempli d'eau seulement
SIENA FLUVAL 166	55 x 55 x 55 cm 21.5 x 21.5 x 21.5 po	49,5 cm / 19,5 po (Contenance = 140 L / 37 gal US)	166 kg / 366 lb
SIENA FLUVAL 272	90 x 55 x 55 cm 35.5 x 21.5 x 21.5 po	49,5 cm / 19,5 po (Contenance = 227 L / 60 gal US)	277 kg / 611 lb
SIENA FLUVAL 332	110 x 55 x 55 cm 43.5 x 21.5 x 21.5 po	49,5 cm / 19,5 po (Contenance = 279 L / 74 gal US)	340 kg / 750 lb

INSTALLATION DE L'AQUARIUM



Avant de manipuler le bac et le meuble de l'aquarium, s'assurer d'être suffisamment de personnes pour les déplacer sans danger.

RETIRER LE BAC DE L'AQUARIUM DE SON EMBALLAGE.



Le bac en verre comprend des glissières collées pour soutenir les rampes d'éclairage à DEL et les couvercles. Ne pas tenter de retirer les glissières.



Le bac est fait de verre; toujours le manipuler avec le plus grand soin. S'assurer de soulever le bac par la base seulement.

POSER LE BAC DE L'AQUARIUM SUR LE MEUBLE.

IMPORTANT : Bien nettoyer le dessus du meuble et le dessous de la base de l'aquarium.



Déposer le bac vide de l'aquarium sur le meuble en s'assurant que les raccords passent par les bonnes ouvertures du meuble. NE JAMAIS placer quoi que ce soit sous le bac. Il ne devrait y avoir AUCUN support ou revêtement supplémentaire (p. ex. tapis de polystyrène) entre le meuble et l'aquarium.



ATTENTION : Risque de bris du bac en verre.

Il y a des raccords en saillie sous le bac en verre; ces raccords ne peuvent jamais être utilisés comme points d'appui. Ne jamais tenter de poser le bac sur une autre surface que le meuble auquel il est destiné, lequel comprend des cavités spécifiquement conçues pour les raccords. Lorsqu'on dépose le bac sur son meuble, prendre le plus grand soin pour ne pas endommager les raccords sous le bac.

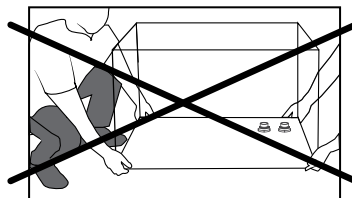

Ne jamais essayer de déplacer ou de transporter le meuble avec l'aquarium ou toute autre charge dessus.



Bien que le bac en verre ait été fabriqué le plus soigneusement possible et avec les meilleures techniques, une inspection simple du bac est recommandée avant d'installer l'aquarium afin de vérifier qu'aucun incident n'est survenu lors de la manipulation et du transport, et qui pourrait avoir endommagé le bac ou en avoir perturbé l'étanchéité.

1. Faire une inspection visuelle initiale du bac en verre afin de déceler tout dommage ou fissure. Ne pas continuer l'installation si le bac est endommagé.
2. Si aucun dommage ni fissure ne sont visibles lors de l'inspection, continuer l'installation normale de l'aquarium.
3. Après l'installation complète de l'aquarium équipé, y compris le filtre, le chauffe-eau, les rampes d'éclairage à DEL, les ornements, etc., remplir le bac de 5 cm (2 po) d'eau à la fois, en vérifiant qu'il n'y a pas de fuites.



Ne jamais essayer de déplacer ou de transporter l'aquarium quand il n'est pas complètement vide d'eau ou de tout autre matériau.



Toujours faire attention de ne pas endommager les joints des parois en verre lors de l'entretien de l'aquarium, c'est-à-dire avec des plantoirs ou des raclettes antialgues.



Ne jamais utiliser des produits toxiques ou nocifs pour nettoyer l'aquarium, comme des détergents ménagers.

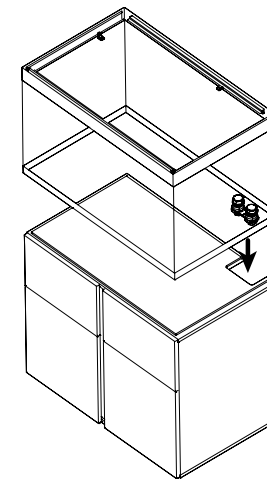

INSTALLATION DU SYSTÈME À CONNEXION RAPIDE

Cette section s'applique seulement aux aquariums Fluval munis d'un filtre extérieur Fluval et du système à connexion rapide.

INSTALLATION DES TUBES D'ENTRÉE ET DE SORTIE D'EAU AVEC LE SYSTÈME À CONNEXION RAPIDE (Les raccords d'entrée et de sortie d'eau sont inclus dans l'emballage du filtre)

Ces modèles d'aquariums Fluval comprennent le système à connexion rapide, lequel permet la connexion directe du filtre extérieur à l'aquarium par le fond du bac en verre à l'aide de raccords spéciaux. Normalement, le même type de connexion est possible à l'aide de dispositifs spécialement conçus, lesquels sont complexes et requièrent l'intervention de techniciens experts. Or, le système à connexion rapide est facile et sûr à installer, et constitue une solution soignée et professionnelle agréant l'aquarium.



Avant de procéder, identifier et compter toutes les pièces requises en consultant l'illustration ci-contre. S'il manque des pièces, ne pas procéder à l'installation et contacter un détaillant local en aquariophilie.



Avant de procéder à l'installation, s'assurer que les tubes de raccordement (A) sont munis de trois anneaux de caoutchouc (C). Ne pas procéder à l'installation s'il manque l'un des anneaux (C), et contacter un détaillant local en aquariophilie.

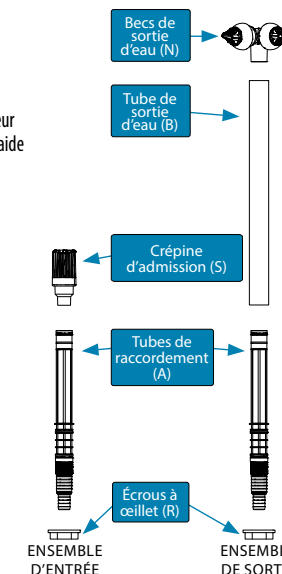
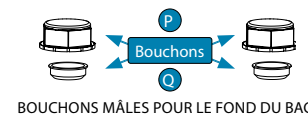
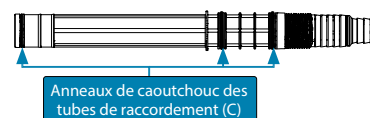

Localiser les deux ouvertures dans le fond du bac en verre et les aligner avec les deux ouvertures correspondantes du meuble. Les deux ouvertures dans le fond du bac en verre sont entièrement équipées de raccords spéciaux de plastique installés en usine, lesquels ne doivent jamais être retirés, tournés ou relâchés, ainsi que deux bouchons mâles (P) et (Q). Installer l'ensemble de sortie d'eau dans l'ouverture (O), puis installer l'ensemble d'entrée d'eau dans l'ouverture (I).



Ne pas forcer, relâcher ou tourner les raccords spéciaux installés en usine des ouvertures (I) et (O) du bac.



Une fois les ensembles d'entrée et de sortie d'eau installés, ne pas déplacer l'aquarium sur le meuble, car cela risquerait d'endommager les dispositifs d'entrée et de sortie ainsi que le bac en verre.

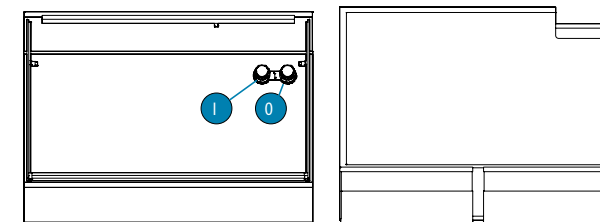

INSTALLATION DU SYSTÈME DE SORTIE D'EAU

- Dévisser manuellement le bouchon (P) et retirer le bouchon (Q) de l'ouverture (O) (Fig. 1).
IMPORTANT : Conserver les bouchons (P) et (Q) pour l'usage ultérieur.
- Glisser l'un des tubes de raccordement (A) entièrement dans l'ouverture (O) jusqu'à ce qu'il s'arrête (Fig. 2).
- Ouvrir le meuble. Visser et serrer l'écrou à œillet (R) à la partie inférieure du tube de raccordement (A) (Fig. 3).
- Insérer le bec de sortie d'eau (N) dans l'une des extrémités du tube de sortie d'eau (B).
- Insérer le tube de sortie d'eau (B) dans le tube de raccordement (A) (Fig. 4).
- Régler la hauteur du bec de sortie d'eau comme désiré en glissant le tube de sortie d'eau (B) le long du tube de raccordement (A).
- Les becs de sortie d'eau (N) se tournent aisément afin de diriger le débit d'eau dans la direction souhaitée.

! Diriger les jets d'eau de sorte que l'eau ne déborde pas de l'aquarium.
Éviter de diriger les jets vers les rampes d'éclairage à DEL.

INSTALLATION DU SYSTÈME D'ENTRÉE D'EAU

- Dévisser manuellement le bouchon (P) et retirer le bouchon (Q) de l'ouverture (I) (Fig. 1).
IMPORTANT : Conserver les bouchons (P) et (Q) pour l'usage ultérieur.
- Glisser le second tube de raccordement (A) entièrement dans l'ouverture (I) jusqu'à ce qu'il s'arrête (Fig. 2).
- Ouvrir le meuble. Visser et serrer l'écrou à œillet (R) à la partie inférieure du second tube de raccordement (A) (Fig. 3).
- Insérer la crépine d'admission (S) dans le tube de raccordement (A) (Fig. 5). Le résultat de l'assemblage final est affiché aux Fig. 6 et Fig. 7.

! La hauteur de la crépine d'admission est assez élevée pour convenir à la plupart des décorations standards pour aquariums.
Lors de l'aménagement de l'aquarium, s'assurer de toujours laisser un espace d'au moins 5 cm (2 po) entre le lit de gravier et la crépine d'admission pour empêcher que cette dernière n'aspire du gravier ou du sable, et qu'aucune décoration ne bloque le passage de l'eau. Les décorations et les pierres doivent être placées lorsque l'aquarium est encore sec.

! **ATTENTION!** Ne jamais forcer les tubes de raccordement (A) de travers, car cela peut endommager les systèmes d'entrée et de sortie d'eau ainsi que le bac en verre. Si un système de filtration différent qui ne requiert pas les systèmes d'entrée et de sortie d'eau fournis avec l'aquarium (p. ex. un filtre submersible) est utilisé, rétablir les conditions initiales en retirant les deux tubes de raccordement (A) et en fermant les ouvertures (O) et (I) avec les bouchons (P) et (Q). Le bouchon (Q) assure l'étanchéité et doit être inséré dans son siège à l'aide d'une pression. Le bouchon (P) est conçu pour protéger le bouchon (Q) et assurer que ce dernier demeure bien en place. Visser le bouchon (P) à la main seulement, jusqu'à ce qu'il ne tourne plus, en prenant soin de ne pas le forcer. **NE PAS UTILISER D'OUTILS, CAR CEUX-CI PEUVENT ENDOMMAGER L'APPAREIL.**

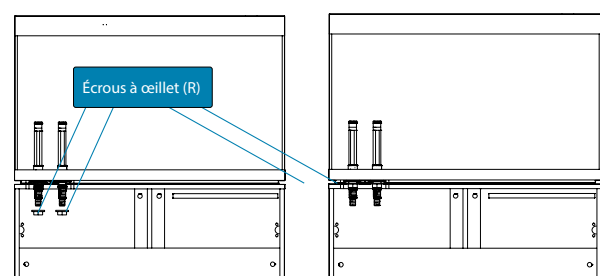

Fig. 3

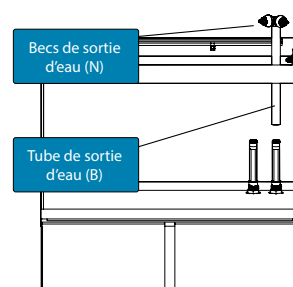

Fig. 4

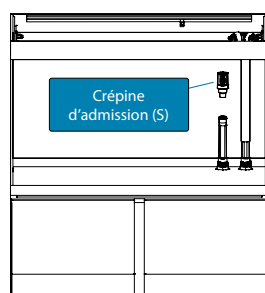

Fig. 5

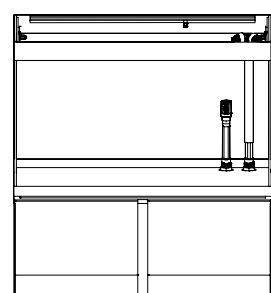

Fig. 6

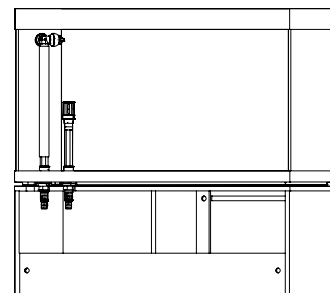

Fig. 7

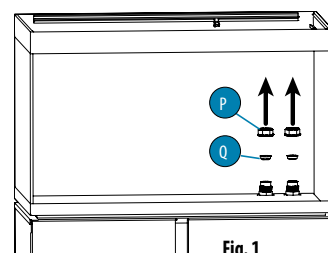

Fig. 1

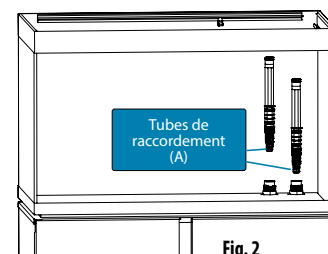

Fig. 2

INSTALLATION, UTILISATION ET ENTRETIEN DU FILTRE ET DU CHAUFFE-EAU FLUVAL

Consulter le mode d'emploi du filtre et du chauffe-eau Fluval. Ne pas essayer d'installer le filtre ni le chauffe-eau Fluval sans lire et suivre les directives du mode d'emploi. Si ce dernier est manquant ou inutilisable, contacter un détaillant en aquariophilie ou le Service à la clientèle de Hagen.

INSTALLATION DES RAMPES D'ÉCLAIRAGE À DEL

! **AVERTISSEMENT :** Débrancher tous les appareils électriques de la prise de courant avant de se mettre les mains dans l'eau ou avant d'effectuer tout entretien de l'aquarium.

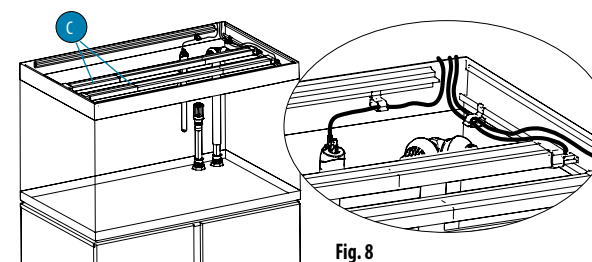

Fig. 8

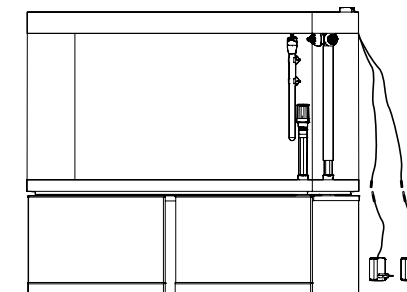

Fig. 9

DÉMARRAGE INITIAL

- Placer soigneusement les rampes d'éclairage à DEL (C) dans leur position finale sur les glissières du rebord supérieur.
- Pull the LED Strip cables out of the tank (Fig. 8).
- Raccorder les appareils d'éclairage aux pilotes pour DEL avec leur raccords (Fig. 9).

! **AVERTISSEMENT :** Ne pas brancher les rampes d'éclairage à DEL s'il y a de l'eau sur des pièces qui ne doivent pas être mouillées.

GUIDE-CÂBLE POUR REBORD

Les câbles d'alimentation du chauffe-eau et des rampes d'éclairage à DEL passent à l'arrière de l'aquarium grâce au guide-câble pour rebord inclus, lequel peut être placé du côté droit ou gauche. (CONSEIL : Les chauffe-eau sont plus efficaces lorsque placés près du tube de sortie d'eau du filtre).

- Placer les crochets pour câble électrique (D) aux endroits les plus appropriés en les insérant dans la glissière inférieure de chaque barre (Fig. 10), puis sortir les câbles de l'aquarium.
- Apposer le guide-câble (E) pour rebord le long du verre de l'aquarium.

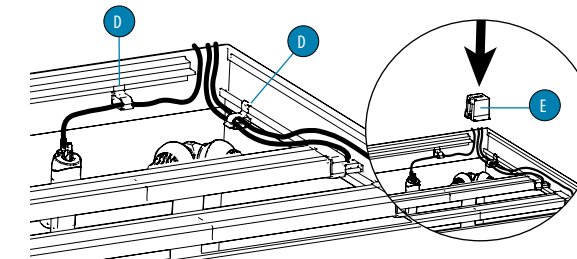
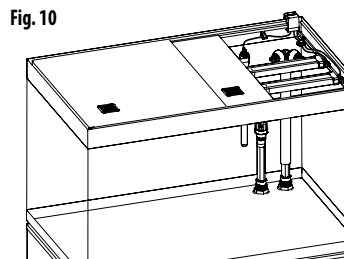

Fig. 10

PLACER LES COUVERCLES COULISSANTS SUR LE BAC

Retirer la pellicule protectrice des deux couvercles pour aquarium.

- Déposer le couvercle étroit sur la glissière coulissante inférieure (rails de support).
- Déposer le couvercle plus large sur la glissière coulissante supérieure (rails de support).
- Si un distributeur d'aliments PF2 Fluval pour poissons est utilisé, enlever l'une des grilles d'aération pour y intégrer le distributeur.



MISE EN FONCTION DES RAMPES D'ÉCLAIRAGE À DEL

Brancher les rampes d'éclairage. Utiliser un appareil mobile ou une tablette comprenant l'application FluvalSmart pour se connecter aux rampes d'éclairage. L'application FluvalSmart peut être téléchargée sur les boutiques d'applications d'iOS ou d'Android, ou en scannant le code QR. Utiliser seulement les pilotes pour DEL fournis avec les rampes d'éclairage à DEL. Toujours s'assurer que les spécifications des pilotes pour DEL sont conformes aux spécifications indiquées dans le tableau des codes d'identification des rampes d'éclairage à DEL ci-inclus.



FLUVAL
SmartAPP

SPÉCIFICATIONS DES RAMPES D'ÉCLAIRAGE À DEL SIENA FLUVAL

Modèle d'aquarium	SIENA 166	SIENA 272	SIENA 332
RAMPE D'ÉCLAIRAGE À DEL	APPAREIL À DEL SIENA AVEC BLUETOOTH	APPAREIL À DEL SIENA AVEC BLUETOOTH	APPAREIL À DEL SIENA AVEC BLUETOOTH
NUMÉRO DE MODÈLE	A13253	A13254	A13255
PUISSANCE	2 x 22 W	2 x 36 W	2 x 48 W
LUMENS	2 x 2000 lm	2 x 3300 lm	2 x 4400 lm
TENSION DE SERVICE	24 Vdc	24 Vdc	24 Vdc
PILOTE POUR DEL (x 2)	S024AM[X]2400100	S040Q[X]2400150	S050F[X]2400200
TENSION D'ALIMENTATION DU PILOTE POUR DEL	100-240 Vac	100-240 Vac	100-240 Vac

X = B pour prise UK

X = V pour prise EU

X = U pour prise US

X = S pour prise AU

DÉPANNAGE

Si une rampe d'éclairage à DEL ne s'allume pas, suivre les directives suivantes :

PROBLÈME	CAUSE	SOLUTION
La rampe d'éclairage ne fonctionne pas.	Le raccordement du pilote pour DEL n'a pas été fait à la prise de courant.	Raccorder le pilote pour DEL à la prise de courant.
	Le raccordement de l'appareil d'éclairage n'a pas été fait au pilote pour DEL.	Raccorder l'appareil d'éclairage au pilote pour DEL avec son raccord.
Si le problème persiste après avoir suivi les directives ci-dessus, contacter un détaillant de produits Hagen.		

ENTRETIEN DES RAMPES D'ÉCLAIRAGE À DEL ET DU BAC

NETTOYAGE DES RAMPES D'ÉCLAIRAGE À DEL



Débrancher les rampes d'éclairage de la prise de courant avant de procéder à l'entretien.

ATTENTION : Veiller à débrancher les pilotes pour DEL de la prise de courant; éteindre les appareils à l'aide de L'APPLICATION MOBILE ne suffit PAS, car cela n'empêche pas l'alimentation électrique de se rendre à ces derniers. Ne jamais submerger les rampes d'éclairage à DEL ou les placer sous des jets d'eau.

Pour un rendement maximal des ampoules à DEL, il est recommandé de nettoyer les lentilles des rampes d'éclairage et des ampoules à DEL une fois par semaine. Avant de nettoyer les rampes d'éclairage, débrancher les pilotes pour DEL. Utiliser ses deux mains pour manipuler les appareils. Afin d'enlever la poussière ou les dépôts de minéraux accumulés avec le temps, essuyer soigneusement les surfaces exposées à l'aide d'un linge humide. Ne pas utiliser de détergents ni d'autres nettoyeurs abrasifs, car cela pourrait endommager les rampes d'éclairage.

Utiliser l'ensemble de nettoyage pour vitre Fluval (A3969) pour nettoyer les ampoules à DEL des rampes d'éclairage. S'assurer que toutes les surfaces sont sèches avant de rebrancher les pilotes pour DEL à la source de courant.

Aucun entretien particulier n'est nécessaire pour les rampes d'éclairage à DEL et les couvercles Fluval, autre qu'un nettoyage périodique avec un linge humide (ne jamais utiliser de produits ni de détergents chimiques nocifs).

Pour éliminer les dépôts calcaires, utiliser un produit légèrement acide comme du jus de citron, puis bien essuyer avec un linge humide afin d'enlever tout résidu.

AQUARIUMS D'EAU DE MER

En général, l'eau de mer est beaucoup plus corrosive et conductrice d'électricité, et détériore les pièces de plastique et de métal à un rythme plus rapide que l'eau douce. Afin de minimiser les accumulations de sel sur les couvercles et les rampes d'éclairage à DEL Fluval, suivre les conseils suivants :

1. Veiller à ce que les becs de sortie du filtre n'arrosent pas au-dessus de la surface de l'eau; les positionner en dessous de la surface de l'eau et légèrement orientés vers le bas, tout en assurant un mouvement de l'eau à la surface afin de contribuer à l'oxygénation.
2. Si une pompe à air est utilisée, prendre soin d'éliminer les dépôts de sel fréquemment.
3. Conserver le niveau de l'eau aussi constant que possible; en raison de l'évaporation, ajouter de l'eau régulièrement est nécessaire pour maintenir la salinité de l'aquarium stable ainsi que protéger les couvercles.

4. Nettoyer régulièrement, au moins chaque semaine, tous les composants des rampes d'éclairage à DEL qui entrent en contact avec l'eau de mer. Se servir d'un linge humide pour effectuer le nettoyage (ne jamais utiliser de produits ni de détergents chimiques nocifs). Employer tout simplement du jus de citron pour enlever les accumulations de sel. Ensuite, rincer soigneusement afin d'éliminer tout résidu acide.

PIÈCES DE RECHANGE

Toujours utiliser des pièces de rechange Fluval authentiques afin de garantir le rendement et la sûreté de l'aquarium.

Pour consulter la liste complète des pièces de rechange, visiter www.fluvalaquatics.com.

	Siena Fluval 166	Siena Fluval 272	Siena Fluval 332
2 couvercles coulissants	A13313	A13314	A13315
1 rampe d'éclairage à DEL	A13253	A13254	A13255
1 pilote pour DEL	A20432	A20433	A20435
1 guide-câble pour rebord	A13866	A13866	A13866
1 couvercle supérieur grillagé	A13316	A13316	A13316
4 crochets pour câble électrique	A13867	A13867	A13867

RECYCLAGE

Ce produit porte le symbole de la collecte sélective des déchets d'équipements électriques et électroniques (DEEE), ce qui signifie qu'on doit éliminer ce produit conformément à la directive européenne 2012/19/EU afin de le recycler ou de le désassembler pour minimiser ses répercussions sur l'environnement. Vérifier auprès d'agences locales pour l'environnement afin d'obtenir les instructions relatives à l'élimination des déchets ou apporter le produit à un point de collecte agréé d'un conseil officiel reconnu.



Les produits électroniques non compris dans le processus de collecte sélective sont potentiellement dangereux pour l'environnement et la santé humaine en raison de la présence de substances dangereuses.

GARANTIE LIMITÉE DE DEUX (2) ANS

L'aquarium et les rampes d'éclairage à DEL Fluval sont garantis contre tout défaut de matériaux et de fabrication pour une période de deux (2) ans à partir de la date d'achat. La présente garantie est valide accompagnée d'une preuve d'achat seulement. La garantie se limite à la réparation ou au remplacement seulement et ne s'applique ni aux pertes ni aux dommages directs ou indirects causés aux objets animés ou inanimés, peu importe la cause. Elle est valide à condition que l'aquarium soit placé dans un endroit approprié sur une surface plate et de niveau, selon les directives d'installation du mode d'emploi. La présente garantie exclut le bris de l'aquarium à la suite d'un mauvais usage, de fêlures et de fissures de contrainte causées par un support inadéquat ou tout autre bris.

La garantie est valide seulement dans les conditions normales d'utilisation pour lesquelles l'appareil a été conçu. La garantie exclut tout dommage causé par un usage inapproprié, la négligence, une installation incorrecte, une modification, un usage abusif ou un usage commercial. Elle ne couvre pas l'usure normale, ni le bris de verre ou les pièces n'ayant pas été entretenues de manière adéquate. S'il arrivait à l'avenir que vous deviez faire une réclamation sous garantie, vous aurez besoin de fournir la preuve et la date de l'achat. Nous vous recommandons de conserver votre reçu à cette fin. Rolf C. Hagen inc. vous souhaite beaucoup d'heures d'agrément avec votre aquarium Fluval.

FLUVAL

POUR LE SERVICE DE RÉPARATIONS AUTORISÉ SOUS GARANTIE

Pour le service de réparations autorisé sous garantie, veuillez retourner l'article (bien emballé et par courrier recommandé) à l'adresse indiquée à la dernière page du présent mode d'emploi, accompagné d'un reçu daté et d'une note expliquant la raison du retour. Si vous avez des questions ou des commentaires au sujet du fonctionnement de cet aquarium équipé, veuillez nous permettre de vous aider avant de le retourner à votre détaillant. La plupart des problèmes peuvent être résolus rapidement par un appel téléphonique. Lorsque vous nous téléphonez (ou écrivez), veuillez avoir en main tous les renseignements pertinents tels que le numéro de modèle, l'âge de l'article, les détails sur l'aménagement de l'aquarium ainsi que des précisions sur le problème.

Si vous avez des questions ou des commentaires au sujet du fonctionnement de cet aquarium équipé, veuillez d'abord communiquer avec un spécialiste en aquariophilie. La plupart des questions peuvent être traitées facilement au magasin. Si tel n'est pas le cas, veuillez retourner l'aquarium équipé au détaillant avec une preuve d'achat pour la réparation ou le remplacement sous la garantie de deux (2) ans.

BITTE VOR DER INSTALLATION UND INBETRIEBNAHME AUFMERKSAM LESEN

WICHTIG: BAUEN SIE DEN AQUARIENSCHRANK VOLLSTÄNDIG ZUSAMMEN, BEVOR SIE DAS AQUARIUM AUS DER VERPACKUNG NEHMEN. STELLEN SIE DAS AQUARIUM NIEMALS AUF EINE ANDERE ABLAGESITZUNG ALS DEN AQUARIENSCHRANK, UM SCHÄDEN AM AQUARIENBODEN ZU VERMEIDEN.

FLUVAL SIENA LED: TEILE

Die Fluval Siena Aquarienkombination ist in zwei separaten Verpackungen enthalten. Nehmen Sie vorsichtig alle Komponenten aus der Verpackung und achten Sie darauf, dass keine Teile fehlen oder beschädigt sind.

1 Verpackung enthält:

- 1x Glasbecken (A)
- 2x schiebbare Abdeckungen (B)
- 2x LED-Balken (C) + 2x LED-Treiber
- 1x Plastikbeutel mit:
 - 4x Haken für die elektrischen Kabel (D)
 - 1x Kabelführung über den Aquarienrand (E)
 - 2x Verschlussstopfen für den Aquarienboden (F)

1x Fluval Filter mit Bedienungsanleitung

1x Fluval Heizer mit Bedienungsanleitung

1 weitere Verpackung enthält:

Die Teile des Aquarienschrankes mit Aufbauanleitung

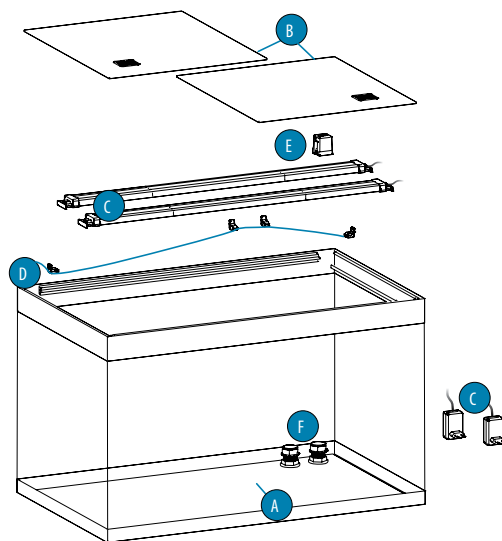

WICHTIGE SICHERHEITSHINWEISE

WARNUNG – Zum Schutz vor Verletzungen sind beim Umgang mit den LED-Balken grundlegende Sicherheitsvorkehrungen zu beachten, einschließlich der folgenden Hinweise:

1. Zur vollständigen Nutzung und zum Verständnis dieses Produkts

LESEN UND BEFOLGEN SIE ALLE SICHERHEITSHINWEISE

und alle wichtigen Hinweise auf dem Gerät vor der Inbetriebnahme. Bei Nichtbeachtung kann dies zu Schäden an diesem Gerät und/oder zu Verletzungen und/oder Fischverlusten führen.

2. **GEFAHR** – Um einen möglichen elektrischen Schlag zu vermeiden, sollten Sie besonders vorsichtig sein, weil diese LED-Balken in der unmittelbaren Nähe von Wasser verwendet werden. Wenn eine der nachfolgenden Situationen eintritt, sollten Sie nicht versuchen, das Gerät selber zu reparieren, sondern dieses an eine autorisierte Kundendienststelle zur Reparatur geben oder das Gerät entsorgen. (siehe die Informationen zu unserem Kundendienst am Ende dieser Anleitung)

! Wenn das Gerät ins Wasser fällt, NICHT danach greifen! Erst die Netzsteckverbindung lösen und dann das Gerät herausnehmen. Wenn die elektrischen Teile des Gerätes nass werden, sofort die Netzsteckverbindung lösen.

! Gerät nach dem Einbau sorgfältig überprüfen. Es darf nicht an das Stromnetz angeschlossen werden, wenn sich Wasser auf Teilen befindet, die nicht nass werden dürfen.

! Kein Gerät mit beschädigtem Netzkabel oder beschädigtem Stecker benutzen oder wenn dieses nicht richtig funktioniert oder heruntergefallen oder anderweitig beschädigt wurde. Das Netzkabel des Gerätes kann nicht ausgewechselt werden; wenn das Kabel beschädigt ist, sollte das Gerät weggeworfen werden. Niemals das Kabel abschneiden.

! Um die Möglichkeit zu vermeiden, dass der Gerätestecker oder die Steckdose nass werden, sollte das Gerät neben einer Wandsteckdose so abgestellt werden, dass kein Wasser auf Steckdose oder Stecker tropfen kann. Eine „Tropfschleife“ (siehe Abbildung) sollte zur Steckdose hin gebildet werden. Die „Tropfschleife“ ist der Teil des Netzkabels, der unterhalb der Steckdose (oder des Anschlusses bei Verwendung eines Verlängerungskabels) liegt. Damit wird verhindert, dass Wasser das Kabel entlangwandert und mit der Steckdose in Berührung kommt. Wenn der Stecker oder die Steckdose nass werden, ziehen Sie NICHT den Stecker. Sicherung oder Stromkreisunterbrecher für das Gerät ausschalten. Erst danach das Netzkabel herausziehen und die Steckdose auf Wasser überprüfen.

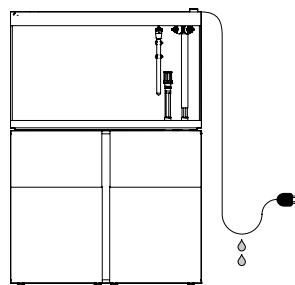

3. **WARNUNG** – Sorgfältige Aufsicht ist notwendig, wenn ein Gerät von Kindern oder in der Nähe von Kindern benutzt wird. Dieses Gerät kann von Kindern ab einem Alter von drei (3) Jahren und von Personen mit eingeschränkten physischen, sensorischen oder geistigen Fähigkeiten oder einem Mangel an Erfahrung und/oder Wissen verwendet werden, wenn sie beaufsichtigt werden oder bezüglich des sicheren Gebrauchs des Geräts unterwiesen wurden und die daraus resultierenden Gefahren verstanden haben. Kinder dürfen nicht mit dem Gerät spielen. Reinigung und Benutzerwartung dürfen nicht durch Kinder ohne Beaufsichtigung durchgeführt werden. Dieses Produkt ist kein Spielzeug.

4. Zur Vermeidung von Verletzungen keine heißen oder beweglichen Teile berühren, wie beispielsweise Heizer, LEDs etc.

5. **ACHTUNG** – Trennen Sie immer alle Geräte im Aquarium vom Stromnetz, bevor Sie die Hände ins Wasser tauchen, bevor Teile angebracht oder entfernt werden und bevor diese LED-Balken installiert oder gewartet werden. Nicht am Netzkabel ziehen, um den Stecker aus der Steckdose zu lösen. Immer am Stecker anfassen und herausziehen. Trennen Sie Geräte vom Stromnetz, wenn diese nicht in Gebrauch sind.

WARNUNG: ZIEHEN SIE UNBEDINGT DIE STECKER DER LED-TREIBER AUS DER STECKDOSE; ES REICHT NICHT AUS, NUR DIE BELEUCHTUNG MIT DER APP AUSZUSCHALTEN, DA DIE STROMVERSORGUNG DADURCH NICHT UNTERBROCHEN WIRD.

Benutzen Sie das Gerät nur für den vorgesehenen Verwendungszweck (d.h. nicht für Swimming-Pools, Gartenteiche, Badezimmer usw.). Die Verwendung von Anbauteilen, die nicht vom Gerätehersteller empfohlen oder verkauft werden, kann zu einem unsicheren Betriebszustand führen. Versuchen Sie nicht eine der Produktkomponenten zu reparieren: Im Falle einer Beschädigung erneuern Sie die beschädigte Komponente mit einem Originalersatzteil.

6. **WICHTIG:** Diese LED-Balken sind ein BELEUCHTUNGSSYSTEM FÜR AQUARIEN, das AUSSCHLIESSLICH für den GEBRAUCH IN GESCHLOSSENEN RÄUMEN geeignet ist und das für den Gebrauch auf dem Fluval Siena Aquarium konstruiert wurde. Es ist für den Gebrauch in Süß- und Meerwasseraquarien mit einer Wassertemperatur von max. 35°C geeignet. Installieren oder lagern Sie das Gerät nicht an Stellen, an denen es der Witterung oder Temperaturen unter dem Gefrierpunkt ausgesetzt ist.

7. **WICHTIG:** Achten Sie darauf, dass die LED-Balken sicher und ordnungsgemäß installiert sind, bevor sie in Betrieb genommen werden. Diese LED-Balken dürfen niemals unter Wasser in Betrieb genommen werden.

Befüllen Sie das Aquarium bis zu der auf dem Etikett abgebildeten Linie, die sich auf der Innenseite des Aquariums befindet (siehe Abbildung rechts).

WICHTIG: Füllen Sie das Aquarium nicht mit zu viel Wasser.



Zu viel Wasser kann unter dem oberen Rahmen hindurch und an der Außenseite des Aquariums herunterfließen.

! **WARNUNG:** Verbinden Sie die LED-Balken nicht mit dem Stromnetz, wenn sich Wasser auf Teilen befindet, die nicht nass werden dürfen.

! **WARNUNG:** Stellen Sie keine Gegenstände auf den LED-Balken (C) oder der Abdeckung ab. Achten Sie darauf, dass ausreichend Raum um die LED-Balken vorhanden ist. Die Sicherheit des Gerätes ist nur gewährleistet, wenn es ordnungsgemäß installiert wurde.

8. Lesen und befolgen Sie alle wichtigen Hinweise auf dem Gerät.

9. Wenn ein Verlängerungskabel benötigt wird, muss ein Kabel geeigneter Leistung benutzt werden. Ein Verlängerungskabel mit einer kleineren Ampere- oder Wattzahl als das Gerät kann sich überhitzen. Achten Sie darauf, das Verlängerungskabel so zu verlegen, dass man nicht darüber stolpert oder es herauszieht.

10. **BEWAHREN SIE DIESE ANLEITUNG AUF.**

AUFBAUANLEITUNG

VORBEREITUNG UND INSTALLATION DES AQUARIENSCHRANKES

! Bevor Sie das Aquariumbecken oder den Schrank bewegen, achten Sie darauf, dass dabei genügend Leute helfen, um es risikofrei zu bewegen.

BAUEN SIE DEN AQUARIENSCHRANK VOLLSTÄNDIG ZUSAMMEN, BEVOR SIE DAS AQUARIUM AUS DER VERPACKUNG NEHMEN.

! Sie müssen Ihr Fluval Aquarium auf einen geeigneten Fluval Aquarienschrank stellen, der mit den passenden Abmessungen und Struktur konstruiert wurde, um dem vollständig mit Wasser gefüllten Aquarium standzuhalten. Durch den Gebrauch von nicht geeigneten Schränken, Möbelstücken, Fernsehschränken etc. werden Ihre Gewährleistungsansprüche unwirksam und die Produktsicherheit ist beeinträchtigt.

! Bitte beachten Sie die Aufbauanleitung des Aquarienschrankes. Versuchen Sie nicht, den Schrank aufzustellen, ohne die Bedienungsanleitung gelesen und befolgt zu haben. Wenn die Aufbauanleitung fehlt oder unbrauchbar ist, wenden Sie sich an das Geschäft, in dem Sie die Aquarienkombination gekauft haben, oder an den HAGEN Kundendienst.

Positionierung des Aquariums mit Schrank am Bestimmungsort

Die Positionierung ist für das Aquarium sehr wichtig. Positionieren Sie das Aquarium nicht im direkten Sonnenlicht. So vermeiden Sie das Risiko einer übermäßigen Algenbildung und verhindern die Überhitzung des Aquariums durch die Sonnenstrahlen. Halten Sie Ihr Fluval Aquarium entfernt von anderen Wärmequellen (Lüftungskanälen, Heizungen etc.), um die Temperatur immer ordnungsgemäß beibehalten zu können. Zugluft sollte ebenfalls vermieden werden. Positionieren Sie Ihr Fluval Aquarium an einer Stelle, an der mögliche Wasserspritzer kein Problem darstellen.

! **WARNUNG:** Achten Sie darauf, dass der ausgewählte Ort eine ebene und gerade Fläche hat, die dem Gesamtgewicht sowohl des vollständig mit Wasser befüllten Aquariums als auch des Schrankes standhalten kann. Positionieren Sie Ihr neues Fluval Aquarium mit Schrank in der Nähe eines Stromanschlusses. Nachdem Sie den Aquarienschrank am gewünschten Ort aufgestellt haben, müssen Sie mit einer Wasserwaage sicherstellen, dass er exakt gerade ist.

! **WICHTIG:** Die Fluval Aquarienschränke wurden konstruiert, um dem Gesamtgewicht des Aquariums standzuhalten. Die Tabelle unten zeigt die ungefähre Befüllungshöhe des Beckens und des ungefähren Gewichtes des vollständig mit Wasser gefüllten Aquariums (Felsen, Dekorationsgegenstände oder Kies wurden nicht in Betracht gezogen).

FLUVAL SIENA AQUARIEN

MODELL	Beckenabmessungen	Befüllungshöhe (bis zum max. Wasserlevel)	Gewicht des mit Wasser befüllten Aquariums
FLUVAL SIENA 166 I	55 x 55 x 55 cm	49,5 cm (Wasserkapazität = 140 l)	166 kg
FLUVAL SIENA 272 I	90 x 55 x 55 cm	49,5 cm (Wasserkapazität = 227 l)	277 kg
FLUVAL SIENA 332 I	110 x 55 x 55 cm	49,5 cm (Wasserkapazität = 279 l)	340 kg

INSTALLATION DES AQUARIUMS

! Bevor Sie das Aquariumbecken oder den Schrank bewegen, achten Sie darauf, dass dabei genügend Leute helfen, um es risikofrei zu bewegen.

NEHMEN SIE DAS AQUARIUM AUS DER VERPACKUNG.

! Das Glasbecken ist mit Schienen ausgerüstet, auf denen die LED-Balken und die Abdeckung montiert werden. Versuchen Sie nicht, diese Schienen zu entfernen.

! Das Becken besteht aus Glas. Bitte behandeln Sie es immer mit der größten Vorsicht. Achten Sie darauf, dass Sie es immer am Boden anfassen, um es anzuheben.

STELLEN SIE DAS AQUARIUM AUF DEN AQUARIENSCHRANK.

WICHTIG: Reinigen Sie die Oberseite des Aquarienschrankes und die untere Seite des Aquariums gründlich.

! Stellen Sie das leere Aquarium auf den Schrank und achten Sie darauf, dass die Anschlüsse in der entsprechenden Öffnung des Schrankes liegen. Legen Sie NIEMALS etwas unter das Aquarium. Es darf sich KEINE zusätzliche Unterlage oder Zwischenschicht (z. B. Styropormatten) zwischen dem Aquarium und dem Schrank befinden.

! **WARNUNG: Bruchgefahr des Aquariumbodens.** Das Glasbecken weist am Boden hervorstehende Anschlüsse auf, die niemals als Stützpunkte eingesetzt werden dürfen. Versuchen Sie nie, das Becken auf irgendeine Unterlage zu legen, außer direkt auf den dazugehörigen Aquarienschrank, der mit speziellen Hohlräumen zur Aufnahme der Anschlüsse versehen ist. Nehmen Sie das Aquarium aus der Verpackung und stellen Sie es auf den Schrank, wobei Sie darauf achten müssen, dass die Anschlüsse nicht beschädigt werden.

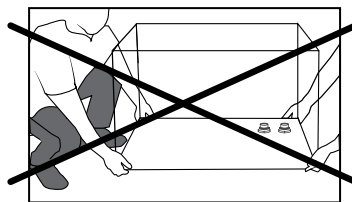

! Versuchen Sie nie, den Aquarienschrank mit dem Glasbecken oder einem anderen Gegenstand darauf zu bewegen oder zu transportieren.

! Obwohl das Aquarium mit größter Sorgfalt und den modernsten Techniken hergestellt wurde, empfehlen wir dennoch eine einfache Kontrolle, um zu überprüfen, ob etwaige unerwartete Ereignisse während der Handhabung und des Transports das Becken beschädigt oder seine Wasserdichtigkeit beeinträchtigt haben.

1. Schauen Sie sich das Glasbecken zunächst an und überprüfen Sie so, dass keine Beschädigungen oder Risse im Glas vorhanden sind. Brechen Sie den Aufbau ab, falls das Becken beschädigt sein sollte.
2. Wenn Sie keine Beschädigungen oder Risse feststellen können, fahren Sie mit dem normalen Aquarienaufbau fort.
3. Nach dem vollständigen Aufbau der Aquarienkombination mit Filter, Heizer, LED-Balken, Dekorationsgegenständen usw. befüllen Sie das Becken allmählich mit Wasser (5 cm Wasser zurzeit) und überprüfen Sie, dass dabei kein Wasser austritt.

! Versuchen Sie nie, das Becken zu bewegen oder zu transportieren, wenn es nicht vollständig leer ist und sich noch Wasser oder andere Gegenstände darin befinden.

! Sorgen Sie dafür, dass die Dichtungen an den Kanten der Glaswände bei Wartungen Ihres Aquariums nicht beschädigt werden, z.B. durch Pflanzenwerkzeuge oder Algenreiniger.

! Verwenden Sie für die Reinigung Ihres Aquariums niemals giftige oder aggressive Substanzen, wie z.B. Haushaltsreiniger.

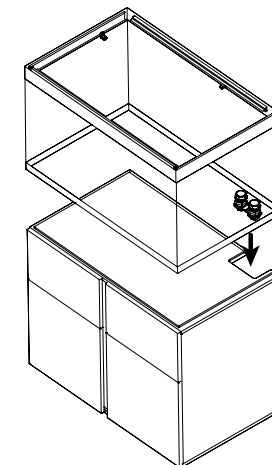

INSTALLATION ÜBER DAS "EASYCONNECT" SYSTEM

Dieser Abschnitt bezieht sich nur auf Fluval Aquarien mit einem Fluval Außenfilter und einem „EasyConnect“ System.

INSTALLATION DES WASSEREINLASSES/-AUSLASSES MIT DEM "EASYCONNECT" SYSTEM (Einlass-/Auslassanschlüsse sind in der Filterverpackung enthalten)

Diese Fluval Aquarien verfügen über das „EasyConnect“ System, das die direkte Verbindung zwischen dem Becken und dem Außenfilter durch den Boden des Glasaquariums dank spezieller Anschlussstücke ermöglicht. Normalerweise entsteht die gleiche Verbindung bei von Handwerkern gefertigten Geräten, die komplex sind und die nur mit einem Experten in Betrieb genommen werden können. Dagegen kann das „EasyConnect“ System einfach und sicher in wenigen Minuten installiert werden und gibt Ihrem Aquarium eine professionelle und saubere Filterlösung.

! Bevor Sie fortfahren, identifizieren und zählen Sie alle benötigten Teile (s. Explosionszeichnung auf dieser Seite). Sollte ein Teil fehlen, brechen Sie die Montage ab und kontaktieren Sie Ihren örtlichen Händler.

! Bevor Sie fortfahren, überprüfen Sie die Rohre (A), ob alle 3 Gummiringe (C) vorhanden sind. Sollte ein Ring (C) fehlen, brechen Sie die Montage ab und kontaktieren Sie Ihren örtlichen Händler.

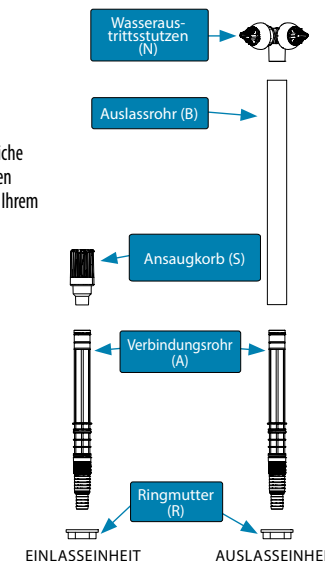
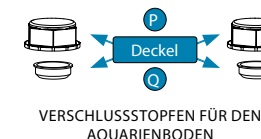
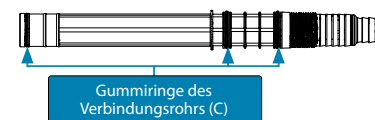

Suchen Sie die 2 Öffnungen im Aquarienboden und stellen Sie sicher, dass die passenden Öffnungen im Aquarienschrank genau darunter liegen. An den 2 Öffnungen am Aquarienboden wurden in der Fabrik bereits spezielle Anschlussstücke aus Plastik und zwei Dichtungsdeckel (P) und (Q) montiert. Die Anschlussstücke dürfen niemals entfernt, gedreht oder gelockert werden. Das Auslasssystem sollte in der Öffnung (O) installiert werden. Das Einlasssystem sollte in der Öffnung (I) installiert werden.

! Lockern oder drehen Sie die in der Fabrik installierten speziellen Anschlussstücke an den Beckenöffnungen (I) und (O) nicht und üben Sie keinen Druck auf sie aus.

! Sobald Sie die Einlass- bzw. Auslasssysteme installiert haben, dürfen Sie das Aquarium auf dem Aquarienschrank nicht mehr verschieben, da die Einlass- bzw. Auslasssysteme und das Glasbecken sonst beschädigt werden könnten.

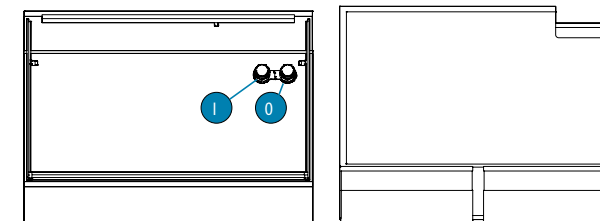

INSTALLATION DES AUSLASSSYSTEMS

1. Drehen Sie den Deckel (P) mit der Hand heraus und entfernen Sie den Deckel (Q) aus der Öffnung (O) (Abb. 1). **WICHTIG: Bewahren Sie die Deckel (P) und (Q) auf.**
2. Stecken Sie das Verbindungsrohr (A) ganz durch die Öffnung (O), bis es nicht mehr geht (Abb. 2).
3. Öffnen Sie den Schrank. Drehen Sie die Ringmutter (R) auf das untere Ende des Verbindungsrohres (A) und befestigen Sie die Ringmutter (Abb. 3).
4. Schieben Sie den Wasseraustrittsstutzen (N) in das eine Ende des Auslassrohres (B).
5. Schieben Sie das Auslassrohr (B) auf das Verbindungsrohr (A) (Abb. 4).
6. Stellen Sie die Höhe des Wasseraustrittsstutzens Ihren Bedürfnissen gemäß ein, indem Sie das Auslassrohr (B) am Verbindungsrohr (A) entlang schieben.
7. Sie können die Wasseraustrittsstutzen (N) ganz leicht drehen, um den Wasserfluss in die gewünschte Richtung zu lenken.

! Lenken Sie den Wasserstrahl so, dass das Wasser nicht über das Becken spritzt. Leiten Sie den Wasserstrahl nicht in Richtung der LED-Balken.

INSTALLATION DES EINLASSSYSTEMS

1. Drehen Sie den Deckel (P) mit der Hand heraus und entfernen Sie den Deckel (Q) aus der Öffnung (I). (Abb. 1). **WICHTIG: Bewahren Sie die Deckel (P) und (Q) auf.**
2. Stecken Sie das zweite Verbindungsrohr (A) ganz durch die Öffnung (I), bis es nicht mehr geht (Abb. 2).
3. Öffnen Sie den Schrank. Drehen Sie die Ringmutter (R) auf das untere Ende des zweiten Verbindungsrohres (A) und befestigen Sie die Ringmutter (Abb. 3).
4. Schieben Sie den Ansaugkorb (S) auf das Verbindungsrohr (A) (Abb. 5). Das Endergebnis ist in Abb. 6 und Abb. 7 zu sehen.

! Die Höhe des Ansaugkorbs passt zu den meisten Standardaquariendekorationen. Wenn Sie das Aquarium dekorieren, achten Sie darauf, dass er stets mindestens 5 cm über der Kiesschicht am Boden bleibt, damit kein Kies oder Sand eingesaugt wird. Stellen Sie außerdem sicher, dass die Dekoration nicht den Wasserfluss behindert. Ornamente und Felsen sollten positioniert werden, wenn das Aquarium noch trocken ist.

! **ACHTUNG!** Drücken Sie die Verbindungsrohre (A) niemals zur Seite, da dies die Einlass- bzw. Auslasssysteme und das Glasbecken beschädigt. Falls Sie ein anderes Filtersystem benutzen wollen, das die mitgelieferten Einlass- bzw. Auslasssysteme nicht benötigt (z.B. einen Innenfilter), entfernen Sie die 2 Verbindungsrohre (A) wieder und verschließen Sie die Öffnungen (O) und (I) mit den Deckeln (P) und (Q). Der Deckel (Q) gewährleistet die Wasserdichtigkeit und muss in die Öffnung gedrückt werden. Der Deckel (P) soll den Deckel (Q) schützen und sicherstellen, dass der Deckel (Q) ordnungsgemäß festsetzt. Drehen Sie den Deckel (P) mit der Hand ein, ohne dabei Gewalt anzuwenden. **BENUTZEN SIE DABEI KEINE WERKZEUGE. DER GEBRAUCH VON WERKZEUGEN KANN DIE EINHEIT BESCHÄDIGEN.**



Abb. 3



Abb. 4

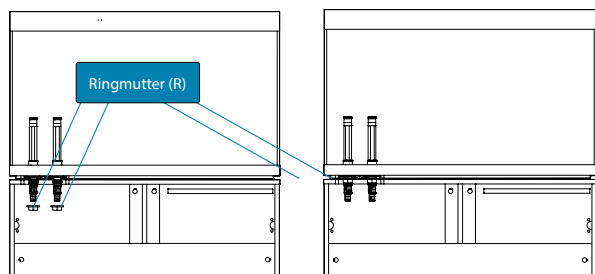

Abb. 5

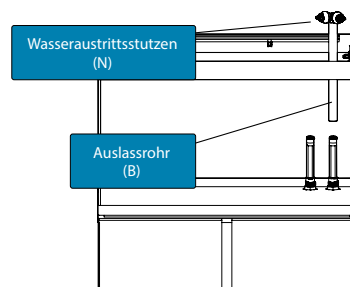

Abb. 6

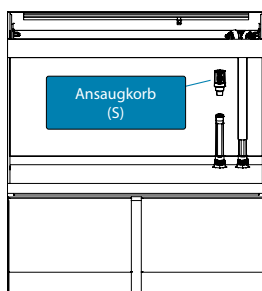

Abb. 7

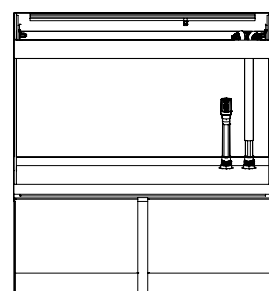

Abb. 1

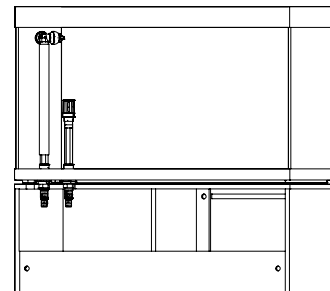

Abb. 2

INSTALLATION, GEBRAUCH UND WARTUNG DES FLUVAL FILTERS & HEIZERS

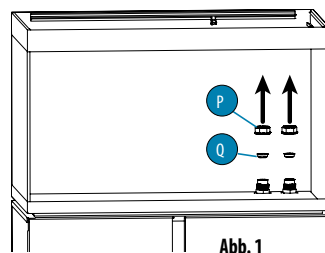
Bitte beziehen Sie sich auf die Bedienungsanleitung des Fluval Filters/Heizers. Versuchen Sie nicht, den Fluval Filter/Heizer zu installieren, ohne die Bedienungsanleitung gelesen und befolgt zu haben. Wenn die Anleitung fehlt oder unbrauchbar ist, wenden Sie sich an das Geschäft, in dem Sie den Filter bzw. Heizer gekauft haben, oder an den HAGEN Kundendienst.

INSTALLATION DER LED-BALKEN

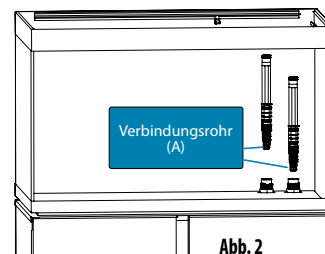

WARNUNG: Trennen Sie immer alle Geräte im Aquarium vom Stromnetz, bevor Sie die Hände ins Wasser tauchen und/oder bevor Sie Wartungsarbeiten durchführen.



Abb. 8



Abb. 9

ERSTE INBETRIEBNAHME

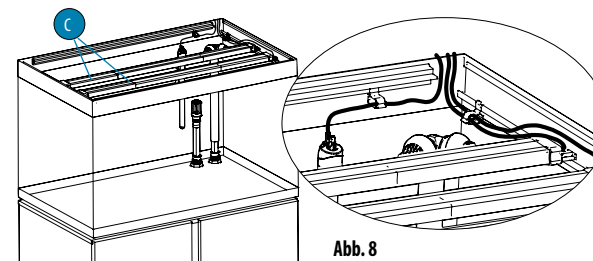
1. Setzen Sie die LED-Balken (C) vorsichtig auf die Schienen auf dem oberen Rahmen an die finale Position.
2. Führen Sie die Kabel der LED-Balken aus dem Becken heraus (Abb. 8).
3. Verbinden Sie die LED-Balken mit den LED-Treibern (Abb. 9).

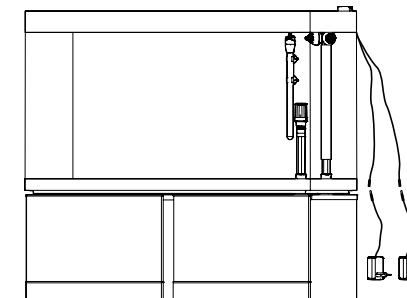

WARNUNG: Die LED-Balken dürfen nicht an das Stromnetz angeschlossen werden, wenn sich Wasser auf Teilen befindet, die nicht nass werden dürfen.

KABELFÜHRUNG ÜBER DEN AQUARIENRAND

Die Stromkabel des Heizers und der LED-Balken werden über die Rückseite des Aquariums mithilfe einer Kabelführung über den Rand herausgeführt, die auf der rechten oder der linken Seite angebracht werden kann. (TIPP: Heizer sind am effektivsten, wenn sie in der Nähe des Filterauslassrohrs positioniert werden).

1. Platzieren Sie die Haken für die elektrischen Kabel (D) dort, wo sie am besten geeignet ist, indem Sie sie in den unteren Kanal der beiden Schienen schieben (Abb. 10) und die Kabel aus dem Becken herausführen.
2. Bringen Sie die Kabelführung (E) über dem Glas des Beckens an.



Abb. 10

SETZEN SIE DIE SCHIEBEABDECKUNGEN AUF DAS AQUARIUM.

Ziehen Sie die Schutzfolie von den beiden Aquarienabdeckungen ab.

1. Legen Sie die schmale Abdeckung in die untere Führungsbahn der Schiene (Stützschiene) ein.
2. Legen Sie die breitere Abdeckung in die obere Führungsbahn der Schiene (Stützschiene) ein.
3. Wenn Sie den Fluval PF2 Fischfutterspender verwenden, entfernen Sie eines der beiden Lüftungsgitter, um den Fischfutterspender hier einzusetzen.

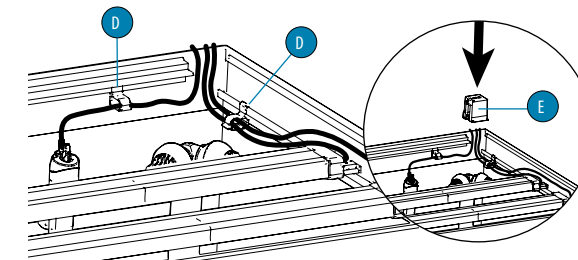
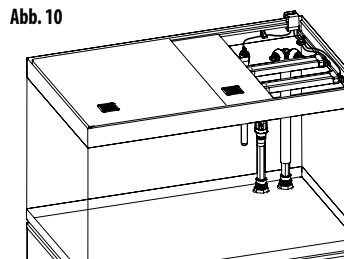

SCHALTEN SIE DIE LED-BALKEN EIN

Verbinden Sie die Geräte mit dem Stromnetz und verwenden Sie ein Smartphone oder Tablet mit der heruntergeladenen FluvalSmart App, um eine Verbindung herzustellen. Die FluvalSmart App kann aus dem iOS- oder Android-App-Store heruntergeladen werden; Sie können zum Herunterladen auch den QR-Code scannen. Verwenden Sie ausschließlich die LED-Treiber, die mit den LED-Balken geliefert wurden. Stellen Sie unbedingt sicher, dass die Spezifikationen der LED-Treiber mit den in der Tabelle unten angegebenen LED-Balken-Kenncodes übereinstimmen.



FLUVAL
SmartAPP

FLUVAL SIENA LED-BALKEN-SPEZIFIKATIONEN			
Aquarienmodell	166 I SIENA	272 I SIENA	332 I SIENA
LED-BALKEN-EINHEIT	BT LED UNIT SIENA	BT LED UNIT SIENA	BT LED UNIT SIENA
LED-BALKEN-MODELL	A13253	A13254	A13255
BELEUCHTUNGSLEISTUNG	2 x 22W	2 x 36W	2 x 48W
LUMEN	2 x 2000 lm	2 x 3300 lm	2 x 4400 lm
BELEUCHTUNGSSPANNUNG	24Vdc	24Vdc	24Vdc
LED-TREIBERTYP (x 2)	S024AM[X]2400100	S040Q[X]2400150	S050F[X]2400200
LED-TREIBER-EINGANGSSPANNUNG	100-240Vac	100-240Vac	100-240Vac

X = B für UK-Stecker

X = V für EU-Stecker

X = U für US-Stecker

X = S für AUS-Stecker

PROBLEMBEHEBUNG

Wenn ein LED-Balken nicht leuchtet, gehen Sie bitte wie folgt vor:

PROBLEM	GRUND	LÖSUNG
Die Beleuchtung funktioniert nicht.	Der LED-Treiber ist nicht mit dem Stromnetz verbunden.	Verbinden Sie den LED-Treiber mit dem Stromnetz.
	Der LED-Balken ist nicht mit dem LED-Treiber verbunden.	Verbinden Sie den LED-Balken mit dem Verbinder an dem LED-Treiber.
Sollte das Problem dennoch nicht behoben sein, kontaktieren Sie bitte Ihren Zoofachhändler oder Ihren HAGEN Vertreter in Ihrem Land.		

WARTUNG DER LED-BALKEN UND DES AQUARIUMS

REINIGUNG DER LED-BALKEN



Trennen Sie die LED-Balken immer vor jeder Wartungsarbeit vom Stromnetz.

WARNUNG: Ziehen Sie unbedingt die Stecker der LED-Treiber aus der Steckdose; es reicht NICHT aus, nur die Beleuchtung mit der App auszuschalten, da die Stromversorgung dadurch nicht unterbrochen wird. Setzen Sie die LED-Balken niemals einem Wasserstrahl aus und tauchen Sie sie niemals unter Wasser.

Für die maximale LED-Leistung wird empfohlen, die LED-Balken und die LED-Linsen einmal wöchentlich zu reinigen. Trennen Sie die LED-Treiber vor der Reinigung der LED-Balken vom Stromnetz. Verwenden Sie beide Hände, wenn Sie diese Geräte reinigen. Wischen Sie freiliegende Oberflächen vorsichtig mit einem feuchten Tuch ab, um Staub oder mineralische Ablagerungen zu entfernen, die sich mit der Zeit ansammeln können. Verwenden Sie keine chemischen Produkte oder scharfen Reinigungsmittel, da diese die LED-Balken beschädigen können.

Verwenden Sie das Fluval LED-Linsenreinigungsspray (A3969), um den LED-Teil der LED-Balken zu reinigen. Stellen Sie sicher, dass alle Oberflächen trocken sind, bevor die LED-Treiber wieder mit dem Stromnetz verbunden werden.

Für die Fluval LED-Balken und die Abdeckungen sind keine besonderen Wartungsmaßnahmen notwendig. Sie müssen nur regelmäßig mit einem feuchten Tuch abgewischt werden (benutzen Sie niemals aggressive chemische Produkte oder Reinigungsmittel).

Um kalkhaltige Ablagerungen zu entfernen, ist es empfehlenswert, eine milde Säure, wie z.B. Zitronensaft, zu benutzen und diese dann gründlich mit einem feuchten Tuch abzuwischen, damit keine Rückstände zurückbleiben.

MEERWASSERAQUARIEN

Es ist gemeinhin bekannt, dass Salzwasser weitaus korrosiver und leitfähiger (von Elektrizität) ist und im Allgemeinen sowohl Kunststoff- als auch Metallteile schneller angreift als Süßwasser. Um Salzablagerungen auf den Fluval Abdeckungen und auf den LED-Balken zu minimieren, ist es empfehlenswert, die folgenden hilfreichen Tipps zu beachten:

1. Achten Sie darauf, dass die Wasseraustrittsstutzen das Wasser nicht über die Wasseroberfläche sprühen. Positionieren Sie sie unter der Wasseroberfläche in einem leichten Abwärtswinkel, aber lassen Sie immer noch Oberflächenbewegungen zu (trägt zur Sauerstoffanreicherung bei).
2. Wenn eine Durchlüfterpumpe verwendet wird, müssen die Salzablagerungen regelmäßig entfernt werden.

3. Halten Sie den Wasserstand so konstant wie möglich (regelmäßiges Auffüllen aufgrund von Verdunstung). Dies ist vorteilhaft für einen stabilen Salzgehalt und trägt zum Schutz der Abdeckung bei.
4. Es ist empfehlenswert, alle Komponenten der LED-Balken, die mit Salzwasser in Berührung kommen, regelmäßig mindestens alle 15 Tage zu reinigen. Die Reinigung sollte mit einem feuchten Tuch durchgeführt werden (verwenden Sie niemals aggressive chemische Produkte oder Reinigungsmittel). Einfacher Zitronensaft kann verwendet werden, um Salzansammlungen zu entfernen. Danach sorgfältig feucht abwischen, um jeden Säurerückstand zu entfernen.

ERSATZTEILE

Benutzen Sie ausschließlich Original-Fluval-Ersatzteile, um eine dauerhafte Leistung und Sicherheit zu gewährleisten.

Eine vollständige Liste aller Ersatzteile finden Sie auf www.fluvalaquatics.com

	Fluval Siena 166	Fluval Siena 272	Fluval Siena 332
2 x Schiebeabdeckungen	A13313	A13314	A13315
1 x LED-Balken	A13253	A13254	A13255
1 x LED-Treiber	A20432	A20433	A20435
1 x Kabelführung über den Aquarienrand	A13866	A13866	A13866
1 x Oberes Abdeckgitter	A13316	A13316	A13316
4 x Haken für die elektrischen Kabel	A13867	A13867	A13867

RECYCLING

Dieses Produkt trägt die WEEE-Kennzeichnung für die getrennte Entsorgung von Elektro- und Elektronikgeräten und muss daher gemäß der Europäischen Richtlinie 2012/19/EU so entsorgt werden, dass es dem Recycling oder einer anderen umweltschonenden Form der Verwertung zugeführt wird. Wenden Sie sich für weitere Informationen an die zuständigen Behörden. Elektronik-Geräte, die nicht der Abfalltrennung unterzogen werden, stellen eine potenzielle Gefahr für unsere Umwelt und die menschliche Gesundheit dar, da sie gefährliche Stoffe enthalten



GEWÄHRLEISTUNG

Dieses Fluval Aquarium und die LED-Balken haben eine Gewährleistung auf fehlerhafte Teile und Verarbeitung für einen Zeitraum von 2 Jahren ab Kaufdatum. Diese Gewährleistung gilt nur mit dem Kaufnachweis. Die Gewährleistung beschränkt sich auf die Reparatur oder den Austausch und umfasst keine Folgeschäden, Verluste oder Schäden an Tieren und persönlichem Eigentum unabhängig von deren Ursache.

Diese Gewährleistung gilt nur unter den Voraussetzungen, dass das Aquarium an einem geeigneten Ort aufgestellt wurde, der flach und gerade ist, und dass das Aquarium gemäß der Gebrauchsanleitung installiert wurde. Diese Gewährleistung gilt nur unter normalen Betriebsbedingungen, für die das Produkt bestimmt ist. Ausgeschlossen sind Schäden, die durch unangemessene Verwendung, Fahrlässigkeit, unsachgemäße Installation, Manipulation, Missbrauch oder kommerzielle Nutzung verursacht wurden. Die Gewährleistung erstreckt sich nicht auf den Verschleiß, Glasbruch oder auf Teile, die nicht ordnungsgemäß gewartet wurden.

Ein Ausfall von weniger als 5% der Gesamtzahl der LEDs gilt nicht als Defekt gemäß den Bedingungen dieser Gewährleistung. **DIES HAT KEINEN EINFLUSS AUF IHRE GESETZLICHEN RECHTE**

FLUVAL

KUNDENDIENST

Sollten Sie im Hinblick auf den Gebrauch des Produktes Probleme oder Fragen haben, wenden Sie sich bitte zuerst an Ihren Fluval Fachhändler. Häufig können Probleme und Fragen vom Fachhändler geklärt werden. Falls dies jedoch einmal nicht der Fall sein sollte, geben Sie das Gerät mit dem Kaufbeleg im Rahmen der Gewährleistung an den Vertreter in Ihrem Land zurück. Wenn Sie unseren Kundendienst kontaktieren (telefonisch oder schriftlich), halten Sie bitte alle relevanten Informationen, z.B. Modell-Nummer und/oder Teile-Nummer sowie Angaben zum Problem, bereit.

LEE DETENIDAMENTE ESTAS INSTRUCCIONES ANTES DE LA INSTALACIÓN Y EL USO

IMPORTANTE: MONTA POR COMPLETO EL ARMARIO ANTES DE SACAR EL TANQUE DE LA CAJA Y NUNCA COLOQUES EL ACUARIO SOBRE UNA SUPERFICIE QUE NO SEA EL ARMARIO PARA EVITAR DAÑAR LA BASE.

LUMINARIA LED FLUVAL SIENA: COMPONENTES

El kit del acuario Siena cuenta con dos empaques diferentes. Retira con cuidado todos los componentes del empaque y asegúrate de que no falte nada ni haya ningún componente dañado.

El primer empaque incluye lo siguiente:

- 1 tanque de vidrio (A)
- 2 tapas deslizantes superiores (B)
- 2 tiras de luz LED (C) + 2 controladores LED
- 1 bolsa de plástico con:
 - 4 ganchos para cables de electricidad (D)
 - 1 guía para cables sobre los bordes (E)
 - 2 tapones de sellado de la parte inferior (F)

- 1 filtro Fluval con su manual de instrucciones
- 1 calentador Fluval con su manual de instrucciones

1 empaque (que se suministra por separado) que incluye lo siguiente:
el armario desarmado con su manual de instrucciones

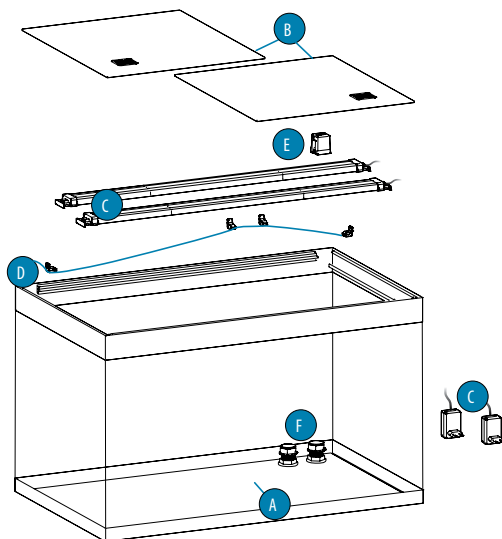

INSTRUCCIONES DE SEGURIDAD IMPORTANTES

ADVERTENCIA: Cuando manipules la tira de luz LED, ten en cuenta las precauciones básicas de seguridad para evitar lesiones, incluidas las que se detallan a continuación:

1. Para disfrutar, usar y comprender por completo este producto,

LEE Y SIGUE TODAS LAS MEDIDAS DE SEGURIDAD,

y ten en cuenta todas las advertencias importantes sobre el aparato antes de usarlo. No respetar estas instrucciones podría dar lugar a lesiones e incluso la muerte, o dañar el equipo.

2. **PELIGRO:** Se debe tener un cuidado especial para evitar posibles descargas eléctricas, ya que la tira de luz LED se encuentra muy cerca del agua. En cada una de estas situaciones, no intentes realizar tú mismo las reparaciones; devuélve el aparato a un servicio autorizado para su reparación o deséchalo. (Consulta la información de servicio de atención al cliente que se encuentra al final de este manual).



Si el aparato cae al agua, **NO** intentes agarrarlo. Primero desenchúfalo y, luego, retíralo. Si los componentes eléctricos del aparato se mojan, desenchúfalo inmediatamente.



Después de instalarlo, revisa cuidadosamente el aparato. No se debe enchufar si hay agua en los componentes que no están diseñados para mojarse.



No utilices ningún aparato que tenga un cable o un enchufe dañado, que no funcione correctamente, o que se haya caído o dañado de alguna manera. El cable de electricidad de este aparato no se puede reemplazar; si se daña, deberás desechar el aparato. Nunca cortes el cable.



Para evitar que se moje el enchufe o la toma de corriente, coloca el aparato a un lado de un enchufe de pared, con el fin de evitar que el agua gotee sobre la toma o el enchufe. Debes disponer de un "lazo de goteo" (ver imagen) hasta la toma eléctrica. El "lazo de goteo" es la parte del cable que queda por debajo de la toma de corriente (o el conector, si se usa un alargador de cable), para evitar que el agua resbale por el cable y entre en contacto con la toma de corriente. Si el enchufe o la toma de corriente se mojan, **NO** desenchufes el cable. Desconecta el fusible o el interruptor que suministra electricidad al aparato. A continuación, desenchufa el cable y verifica si hay agua en la toma de corriente.

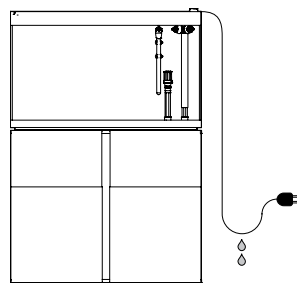

3. **ADVERTENCIA:** Es necesario que tengas sumo cuidado cuando uses cualquier tipo de aparato en presencia de niños. Este aparato lo pueden usar niños de 3 años en adelante y personas con capacidades físicas, sensoriales o mentales limitadas, o sin experiencia ni conocimiento, si se los supervisa o si reciben instrucciones sobre el uso del aparato de manera segura y comprenden los peligros implicados. Nunca permitas que los niños jueguen con el aparato. No permitas que niños sin supervisión realicen la limpieza y el mantenimiento del aparato. Este producto no es un juguete.

4. Para evitar lesiones, no toques los componentes móviles ni calientes, como calentadores, luces LED, etc.

5. **PRECAUCIÓN:** Desenchufa o desconecta siempre todos los aparatos que haya dentro del acuario antes de introducir las manos en el agua, antes de agregar o quitar componentes y mientras instalas, manipulas o realizas el mantenimiento de la tira de luz LED. Nunca jales con fuerza del cable para sacar el enchufe del tomacorriente. Toma el cable por el enchufe y tira para desconectarlo. Desenchufa el aparato siempre que no lo utilices.

ADVERTENCIA: ASEGÚRATE DE HABER DESENCHUFADO EL CONTROLADOR LED DEL TOMACORRIENTE; APAGAR LAS LUCES CON LA APLICACIÓN NO ES SUFICIENTE PORQUE NO SE DESCONECTA LA ELECTRICIDAD.

No uses el aparato con una finalidad que no sea para la que está diseñado (p. ej., no lo uses en piscinas, estanques de jardín, baños, etc.). El uso de accesorios no recomendados o que no vende el fabricante del dispositivo puede crear condiciones de uso peligrosas. No intentes reparar ningún componente del producto: en caso de que esté dañado, sustitúyelo por repuestos originales.

6. **IMPORTANTE:** Esta tira de luz LED es una LUMINARIA PARA ACUARIOS apta EXCLUSIVAMENTE para USO EN INTERIORES y diseñada para instalarse en acuarios Fluval Siena. En acuarios decorativos de agua dulce o salada, utiliza a una temperatura máxima del agua de 35 °C. No instales ni guardes este aparato en ningún lugar en el que las temperaturas puedan descender bajo cero.

7. **IMPORTANTE:** Asegúrate de que la tira de luz LED esté instalada de manera segura y correcta antes de hacer funcionar el dispositivo. Esta tira de luz LED no debe utilizarse dentro del agua.

Llena el acuario hasta el nivel indicado en la etiqueta que está en la parte interior del acuario (ver imagen que se encuentra a la derecha).

IMPORTANTE: No superes el nivel de llenado indicado.



Llenar demasiado el acuario puede hacer que el agua pase por debajo del marco superior y se derrame fuera del acuario.



ADVERTENCIA: No enchufes la tira de luz LED si hay agua en algún componente que no deba mojarse.



ADVERTENCIA: No coloques ningún objeto sobre la tira de luz LED (C) ni sobre la tapa. Asegúrate de que haya suficiente espacio alrededor de la tira de luz LED. Únicamente se garantiza la seguridad de este aparato si la instalación se realiza adecuadamente.

8. Lee y observa todos los avisos importantes indicados en este aparato.

9. Si fuera necesario usar un cable alargador, deberás utilizar el calibre adecuado. Un cable diseñado para menos amperes o vatios que el aparato podría sobrecalentarse. Se debe tener cuidado cuando coloques el cable para que nadie se tropiece con él ni lo desenchufe.

10. **GUARDA ESTAS INSTRUCCIONES.**

GUÍA DE INSTALACIÓN COMPLETA

INSTALACIÓN Y PREPARACIÓN DEL ARMARIO PARA EL ACUARIO



Antes de manipular el tanque del acuario y el armario, asegúrate de que cuentes con las personas necesarias para moverlos sin riesgos.

MONTA EL ARMARIO PARA EL ACUARIO ANTES DE RETIRAR EL ACUARIO DE SU EMPAQUE.



DEBES colocar el acuario Fluval sobre el armario Fluval apropiado diseñado con las dimensiones y la estructura correctas para soportar el peso del acuario lleno de agua. El uso de otros armarios, muebles o mesas para TV, entre otros, INVALIDA la garantía y pone en peligro la seguridad del producto.



Consulta el manual de instrucciones del armario para el acuario. No intentes ensamblar el armario sin leer y seguir las indicaciones del manual de instrucciones. Si no encuentras el manual o este está inutilizable, comunícate con la tienda donde hiciste la compra o con el servicio de atención al cliente de Hagen.

Colocación definitiva del acuario en el armario

La ubicación del acuario es muy importante. Coloca el acuario lejos de la luz solar directa. Así reducirás las posibilidades de una formación excesiva de algas e impedirás el sobrecalentamiento del acuario por los rayos del sol. Mantén el acuario Fluval alejado de otras fuentes de calor (conductos de aire y radiadores, entre otros) para mantener una temperatura apropiada. También deben evitarse las corrientes de aire. No coloques el acuario Fluval en lugares en los que posibles derrames de agua pudieran causar daños.



ADVERTENCIA: Asegúrate de que la posición seleccionada tenga una superficie uniforme y nivelada que pueda soportar el peso total del acuario lleno de agua y el armario. Coloca el acuario y el armario Fluval cerca de una toma eléctrica. Después de colocar el armario, asegúrate de que esté perfectamente nivelado con una herramienta niveladora.



IMPORTANTE: Los armarios Fluval están diseñados para soportar todo el peso del acuario. En el cuadro a continuación se muestra la altura aproximada de llenado del tanque y el peso aproximado del acuario lleno de agua (no se tuvieron en cuenta rocas, decoraciones ni gravilla).

AQUARIUMS FLUVAL SIENA

MODELO	Dimensiones exteriores del tanque	Altura de llenado (Hasta la línea de nivel de agua máximo)	Peso del acuario lleno solo con agua
FLUVAL SIENA 166	55 x 55 x 55 cm 21.5 x 21.5 x 21.5"	49,5 cm / 19,5" (capacidad de agua = 140 l (37 gal. EUA))	166 kg (366 lb)
FLUVAL SIENA 272	90 x 55 x 55 cm 35.5 x 21.5 x 21.5"	49,5 cm / 19,5" (capacidad de agua = 227 l (60 gal. EUA))	277 kg (611 lb)
FLUVAL SIENA 332	110 x 55 x 55 cm 43.5 x 21.5 x 21.5"	49,5 cm / 19,5" (capacidad de agua = 279 l (74 gal. EUA))	340 kg (750 lb)

INSTALACIÓN DEL ACUARIO



Antes de manipular el tanque del acuario y el armario, asegúrate de que cuentes con las personas necesarias para moverlos sin riesgos.

RETIRA EL TANQUE DEL ACUARIO DEL EMPAQUE.



El tanque de vidrio del acuario presenta corredores adheridos para soportar las tiras de luz LED y las tapas. No intentes retirar los corredores.



El tanque es de vidrio; manipúlalo siempre con sumo cuidado. Asegúrate de levantarlo siempre de su base.

COLOCA EL TANQUE DEL ACUARIO SOBRE EL ARMARIO.

IMPORTANTE: Limpia el lado superior de la base del armario y el lado inferior de la base del acuario por completo.



Coloca el tanque vacío del acuario en el armario y asegúrate de que las conexiones se encuentren en la abertura correspondiente del armario. NUNCA coloques nada bajo el acuario. coloques revestimientos (p. ej., poliestireno) entre el armario y el acuario.



ADVERTENCIA: Riesgo de romper la base de vidrio del tanque.
El tanque de vidrio presenta accesorios que sobresalen en la parte inferior que no se deben usar como puntos de apoyo. No intentes nunca apoyar el tanque en una superficie que no sea el armario, que cuenta con una cavidad especial para colocar los accesorios. Cuando coloques el tanque en el armario, retira el tanque de la caja y apóyalo sobre el armario con mucho cuidado para no dañar los accesorios que se encuentran en la parte inferior.

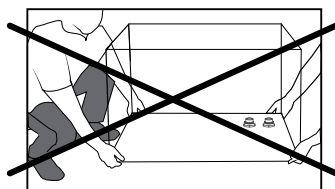

No intentes nunca mover o transportar el armario con el tanque de vidrio o cualquier otro peso sobre él.



Aunque este tanque de vidrio se ha fabricado con el máximo cuidado y las técnicas más avanzadas, recomendamos realizar una inspección sencilla antes de la instalación para verificar que ningún suceso inesperado durante la manipulación y el transporte haya dañado el tanque ni deteriorado su estanqueidad.

1. Haz una inspección visual inicial del tanque de vidrio para comprobar si hay daños o fisuras. No continúes con la instalación del tanque si este presenta daños.
2. Si no se encuentran daños ni fisuras, continúa con la instalación del acuario.
3. Luego de la instalación completa del kit del acuario con el filtro, el calentador, las tiras de luz LED y las decoraciones, entre otros, llena el tanque con 5 cm de agua por vez de manera progresiva para asegurarte de que no se filtre el agua.



No intentes nunca mover o transportar el tanque si no está completamente vacío de agua o de cualquier otro material.



Procura siempre no dañar los sellados de los bordes de los paneles de vidrio, p. ej., con plantadores o espátulas de algas, mientras realizas el mantenimiento del acuario.



No uses nunca sustancias tóxicas o agresivas, como los detergentes domésticos, para limpiar el acuario.

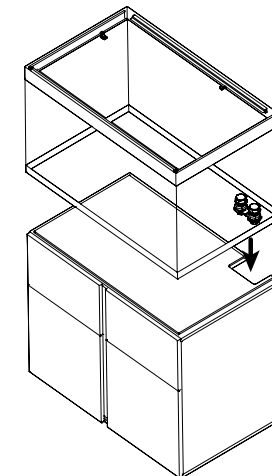

INSTALACIÓN DEL SISTEMA DE CONEXIÓN FÁCIL

Esta sección es exclusiva para los acuarios Fluval con filtros externos Fluval y sistema "EasyConnect".

INSTALACIÓN DE LOS SISTEMAS DE ENTRADA Y SALIDA DEL AGUA CON EL SISTEMA "EASYCONNECT". (Los accesorios del sistema de entrada y salida se incluyen en el empaque del filtro).

Estos modelos de acuarios Fluval incluyen el sistema "EasyConnect", que permite la conexión directa del tanque al filtro externo a través del vidrio inferior mediante accesorios especiales. Normalmente, el mismo tipo de conexión se consigue mediante dispositivos fabricados al efecto, que son complejos y requieren la intervención de técnicos expertos.

Por el contrario, el sistema "EasyConnect" se puede instalar de manera rápida y sencilla en solo unos pocos minutos, lo que le brinda al acuario una solución de filtrado organizada y profesional.



Antes de realizar la instalación, identifica y cuenta todos los componentes necesarios; para ello, consulta la ilustración anexa. Si falta algún componente, no prosigas con la instalación y ponte en contacto con tu proveedor local.



Antes de realizar la instalación, verifica los tubos (A) para comprobar que estén presentes los tres anillos de goma (C). Si falta uno de los anillos de goma (C), no prosigas con la instalación y ponte en contacto con tu proveedor local.

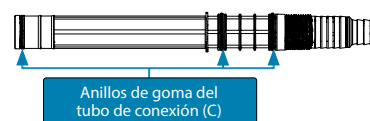

TAPONES DE SELLADO EN LA PARTE INFERIOR DEL TANQUE

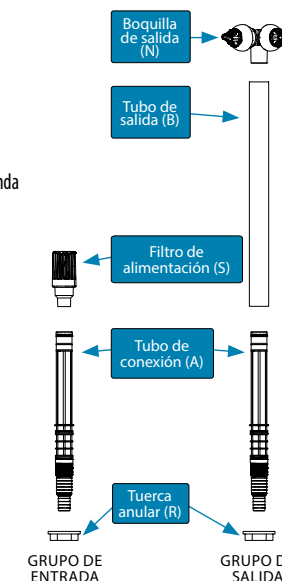

Localiza las dos aberturas del fondo del tanque de vidrio y asegúrate de que las aberturas correspondientes en el armario estén alineadas con ellas. Las dos aberturas en el vidrio inferior del tanque vienen con accesorios de plástico especiales instalados de fábrica, que no deberán retirarse, girarse ni aflojarse, y con dos tapones herméticos (P) y (Q). El grupo de salida deberá instalarse en la abertura (O), mientras que el de entrada se deberá instalar en la abertura.



No fuerces, aflojes ni gires los accesorios especiales instalados de fábrica en las aberturas del tanque (I) y (O).



Una vez instalados los grupos de salida y entrada, no muevas el tanque del armario, ya que podrías dañar los dispositivos de entrada y salida, además del tanque de vidrio.

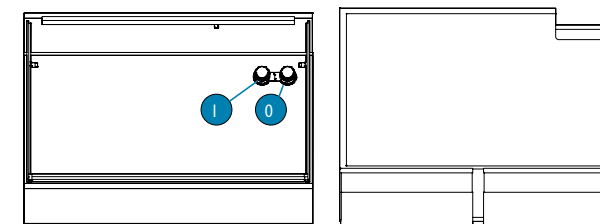

INSTALACIÓN DEL SISTEMA DE SALIDA

1. Desenrosca con la mano el tapón (P) y saca el tapón (Q) de la abertura (O) (Fig. 1).
IMPORTANTE: Guarda los tapones (P) y (Q) para usarlos luego.
2. Pasa todo el tubo de conexión (A) a través de la abertura (O) hasta que no ajuste más (Fig. 2).
3. Abre el armario. Enrosca y ajusta la tuerca anular (R) en el extremo inferior del tubo (A) (Fig. 3).
4. Inserta la boquilla de salida (N) en uno de los extremos del tubo de salida (B).
5. Inserta el tubo de salida (B) en el tubo de conexión (A) (Fig. 4).
6. Regula la altura de las boquillas de salida según sea necesario; para ello, desliza el tubo de salida (B) a lo largo del tubo de conexión (A).
7. Las boquillas de salida (N) pueden girarse con facilidad para desviar el flujo de agua al lugar que desees.

! Dirige los chorros de agua de manera que el agua no se salga del tanque. Evita que los chorros de agua se dirijan hacia las tiras de luz LED.

INSTALACIÓN DEL SISTEMA DE ENTRADA

1. Desenrosca con la mano el tapón (P) y saca el tapón (Q) de la abertura (I) (Fig. 1).
IMPORTANTE: Guarda los tapones (P) y (Q) para usarlos luego.
2. Pasa el segundo tubo de conexión (A) por completo a través de la abertura (I) hasta que no ajuste más (Fig. 2).
3. Abre el armario. Enrosca y ajusta la tuerca anular (R) en el extremo inferior del segundo tubo (A) (Fig. 3).
4. Inserta el filtro de alimentación (S) en el tubo de conexión (A) (Fig. 5). Se puede observar el resultado final del producto montado en la Fig. 6 y la Fig. 7.

! La altura del filtro de alimentación se adapta a la mayoría de los adornos estándares para acuarios. Cuando decore el acuario, cerciérate de que en todo momento haya una distancia de 5 cm como mínimo desde el fondo de la grava para impedir que se aspire grava o arena y para garantizar que las decoraciones no obstruyan el paso del agua. Los adornos y las piedras deberán colocarse cuando el acuario esté vacío.

! **PRECAUCIÓN:** No fuerces nunca los tubos de conexión (A) hacia los lados, ya que esto podría dañar los sistemas de entrada y salida, además del tanque de vidrio. Si utilizas un sistema de filtrado diferente que no requiere los sistemas de entrada y salida incluidos con esta unidad (p. ej., un filtro interno), restablece las condiciones iniciales; para ello, saca los dos tubos de conexión (A) y cierra las aberturas (O) e (I) con los tapones (P) y (Q). El tapón (Q) garantiza un sellado hermético y se deberá colocar a presión en su lugar. El tapón (P) está diseñado para proteger el tapón (Q) y asegurar que este permanezca en su lugar. Desenrosca el tapón (P) solo con la mano hasta que salga, sin forzarlo. **NO UTILICES NINGUNA HERRAMIENTA, YA QUE PODRÍAS DAÑAR LA UNIDAD.**

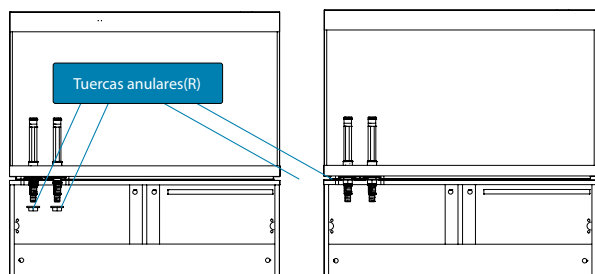

Fig. 3

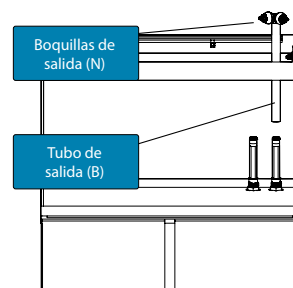

Fig. 4

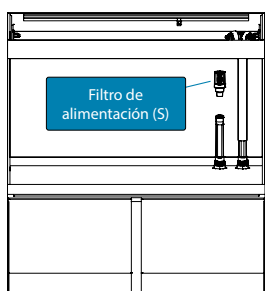

Fig. 5

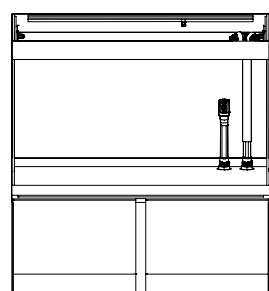

Fig. 6

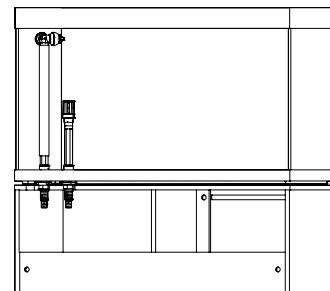

Fig. 7

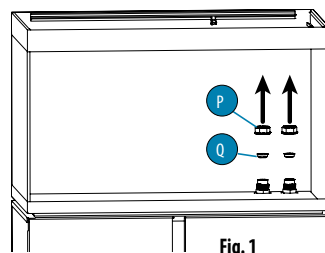

Fig. 1

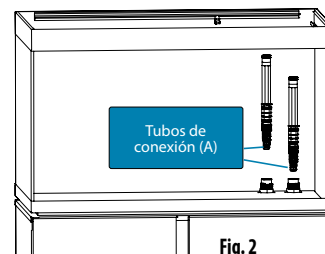

Fig. 2

INSTALACIÓN, USO Y MANTENIMIENTO DEL CALENTADOR Y DEL FILTRO FLUVAL

Consulta el manual de instrucciones del calentador y del filtro Fluval. No intentes ensamblar el calentador ni el filtro Fluval sin antes leer y seguir las indicaciones del manual de instrucciones. Si no encuentras el manual o este está inutilizable, comunícate con la tienda donde hiciste la compra o con el servicio de atención al cliente de Hagen.

INSTRUCCIONES DE INSTALACIÓN DE LA TIRA DE LUZ LED

! **ADVERTENCIA:** Desenpluga todos los aparatos eléctricos que se usen en el acuario antes de introducir las manos en el agua o realizar cualquier tipo de mantenimiento.

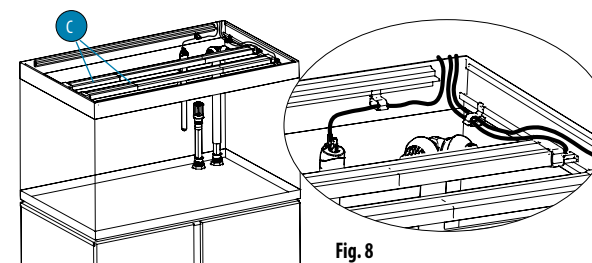

Fig. 8

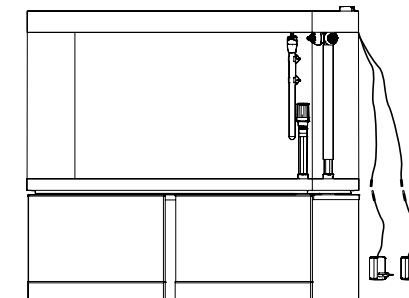

Fig. 9

PUESTA EN MARCHA INICIAL

1. Coloca con cuidado la tira de luz LED (C) sobre el corredor del marco superior en su posición final.
2. Saque los cables de la hilera de LED fuera del tanque (Fig. 8).
3. Conecta el módulo de iluminación al controlador LED mediante el conector (Fig. 9).

! **ADVERTENCIA:** No enchufes la tira de luz LED si hay agua en algún componente que no deba mojarse.

GUÍA PARA CABLES SOBRE LOS BORDES

Los cables eléctricos del calentador y de las tiras de luz LED se pasan por la parte trasera del acuario con una guía para cables sobre los bordes que se puede colocar en el lado derecho o izquierdo. (CONSEJO: los calentadores funcionan mejor cuando se colocan cerca del tubo de salida del filtro).

1. Coloca los ganchos para cables de electricidad (D) donde corresponda; para ello, deslízalos sobre el corredor inferior de ambos rieles (Fig. 10) y saca los cables del acuario.
2. Coloca la guía para cables (E) sobre los bordes a lo largo del cristal del acuario.

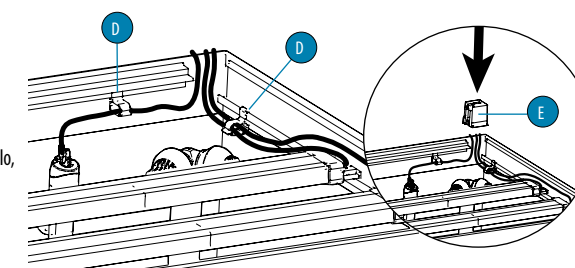
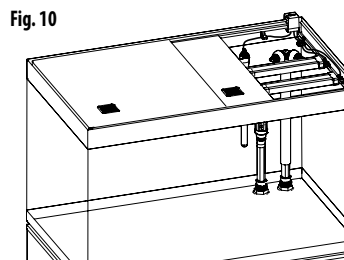

Fig. 10

COLOCA LAS TAPAS DESLIZANTES EN EL TANQUE

Retira el film protector de las dos tapas del acuario.

1. Coloca la tapa más pequeña sobre la superficie deslizante inferior de los corredores (rieles de apoyo).
2. Coloca la tapa más grande sobre la superficie deslizante superior de los corredores (rieles de apoyo).
3. Si utilizas el alimentador de peces Fluval PF2, retira una de las dos rejillas para ubicar el comedero.



ENCENDIDO DE LA TIRA DE LUZ LED

Conecta la unidad y usa un teléfono inteligente o una tableta con la aplicación Fluval Smart descargada para conectarte a ella. La aplicación Fluval Smart se puede descargar desde las tiendas de aplicaciones para iOS o Android. También puedes escanear el código QR para descargarla.

Para la tira de luz LED, utiliza únicamente el controlador LED suministrado.

Siempre asegúrate de que las especificaciones del controlador LED cumplan con todas las especificaciones que se indican en las siguientes tablas de códigos de identificación de la tira de luz LED.



FLUVAL
SmartAPP

ESPECIFICACIONES DE LA TIRA DE LUZ LED FLUVAL SIENA

Modelo de acuario	SIENA 166 I	SIENA 272 I	SIENA 332 I
UNIDAD DE TIRA DE LUZ LED	UNIDAD LED BT SIENA	UNIDAD LED BT SIENA	UNIDAD LED BT SIENA
MODELO DE TIRA DE LUZ LED	A13253	A13254	A13255
POTENCIA DE LUMINARIA	2 x 22 W	2 x 36 W	2 x 48 W
LÚMENES	2 x 2000 lm	2 x 3300 lm	2 x 4400 lm
VOLTAJE DE FUNCIONAMIENTO DE LA LUMINARIA	24 Vdc	24 Vdc	24 Vdc
TIPO DE CONTROLADOR LED (x 2)	S024AM(X)2400100	S040Q(X)2400150	S050F(X)2400200
VOLTAJE DE ENTRADA DEL CONTROLADOR LED	100-240 VCA	100-240 VCA	100-240 VCA

X = B para enchufe RU

X = V para enchufe UE

X = U para enchufe EE. UU.

X = S para enchufe AUS

RESOLUCIÓN DE PROBLEMAS

Si la tira de luz LED no se enciende, haz lo siguiente:

PROBLEMA	CAUSA	SOLUCIÓN
La luz no funciona.	El controlador LED no está conectado a la toma de corriente.	Conecta el controlador LED a la toma de corriente.
	El módulo de iluminación no está conectado al controlador LED.	Conecta el módulo de iluminación al controlador LED con el conector.
Si no se soluciona el problema, ponte en contacto con tu proveedor Hagen.		

MANTENIMIENTO DE LA TIRA DE LUZ LED Y DEL TANQUE

LIMPIEZA DE LA TIRA DE LUZ LED



Antes de realizar operaciones de mantenimiento, desconecta la tira de luz LED de la toma de corriente.

ADVERTENCIA: Asegúrate de haber desenchufado el controlador LED del enchufe. Apagar las luces con la APLICACIÓN NO es suficiente porque no se desconecta la electricidad. Nunca coloques la tira de luz LED debajo de chorros de agua ni la sumerjas en agua.

Para lograr el máximo rendimiento de las luces LED, se recomienda limpiar el dispositivo y las lentes LED semanalmente. Antes de limpiar el dispositivo lumínico, desenchufa el controlador LED. Usa ambas manos al manipular este aparato. Limpia cuidadosamente las superficies expuestas con un pano húmedo para eliminar los depósitos de suciedad o minerales que pueden formarse con el transcurso del tiempo. No uses detergentes ni limpiadores fuertes, ya que pueden dañar el dispositivo lumínico.

Usa el pulverizador de limpieza de lentes LED sin aerosol Fluval (A3969) para limpiar la sección de LED del dispositivo lumínico. Procura que todas las superficies estén secas antes de volver a conectar el controlador LED a la fuente de alimentación.

No hace falta darles un mantenimiento especial a las tapas y a la tira de luz LED Fluval, salvo una limpieza periódica con un pano húmedo (no uses nunca productos químicos fuertes ni detergentes).

Para eliminar depósitos calcáreos, se recomienda usar un ácido suave como zumo de limón. Luego, aclara bien con un pano húmedo para eliminar cualquier residuo.

ACUARIOS DE AGUA SALADA

Como es sabido, en comparación con el agua dulce, el agua salada es mucho más corrosiva, conductiva (de electricidad) y, generalmente, degrada los componentes de metal y plástico más rápido. Para reducir las acumulaciones de sal sobre la tira de luz LED y las tapas Fluval, se recomienda seguir estos consejos útiles:

- Cerciórate de que las salidas de los filtros no salpiquen por encima de la superficie de agua. Coloca las salidas por debajo del nivel de la superficie de agua con un ligero ángulo hacia abajo, pero permite que se produzca movimiento en la superficie (contribuye a la oxigenación).
- Si debes usar una bomba de aire, tendrás que quitar con frecuencia los depósitos de sal.

- Mantén el nivel de agua tan constante como sea posible (superficies regulares para la evaporación). Esto es beneficioso para mantener los niveles de salinidad y, a su vez, ayudará a proteger la tapa.
- Se recomienda limpiar regularmente, por lo menos cada semana, todos los componentes de la tira de luz LED que entran en contacto con el agua salada. La limpieza debe realizarse con un paño húmedo (no utilices nunca detergentes ni productos químicos agresivos). Las acumulaciones de sal pueden retirarse simplemente con zumo de limón. Después, aclara minuciosamente para eliminar todo residuo de ácido.

COMPONENTES DE REPUESTO

Usa siempre repuestos originales Fluval para garantizar una seguridad y un rendimiento continuos.

Para obtener una lista completa de los componentes de repuesto, visita www.fluvalaquatics.com

	Fluval Siena 166	Fluval Siena 272	Fluval Siena 332
2 tapas superiores deslizantes	A13313	A13314	A13315
1 tira de luz LED	A13253	A13254	A13255
1 controlador LED	A20432	A20433	A20435
1 guía para cables sobre los bordes	A13866	A13866	A13866
1 rejilla de la cubierta superior	A13316	A13316	A13316
4 ganchos para cables de electricidad	A13867	A13867	A13867

RECICLAJE

Este producto lleva el símbolo de clasificación selectiva para residuos de aparatos eléctricos y electrónicos (WEEE). Esto significa que este producto debe procesarse según la Directiva Europea 2012/19/UE para su reciclaje o desmantelamiento a fin de disminuir su impacto ambiental. Para obtener más información, ponte en contacto con las autoridades locales o regionales.



Los productos electrónicos que no son parte de este proceso de clasificación selectiva se consideran potencialmente peligrosos para la salud humana y el medioambiente debido a la presencia de sustancias peligrosas.

GARANTÍA LIMITADA DE 2 AÑOS

El acuario Fluval y la tira de luz LED tienen una garantía por defectos en sus componentes o en la mano de obra por un período de dos años a partir de la fecha de compra. Esta garantía tiene validez únicamente si se presenta un comprobante de compra. La garantía está limitada únicamente a reparaciones o reemplazos y no cubre daños directos o indirectos ocasionados a animales y propiedad personal, o pérdidas de estos, ni daños a objetos animados o inanimados, independientemente de la causa.

Esta garantía tiene validez siempre y cuando el acuario esté colocado sobre una superficie plana y nivelada y se haya instalado según las instrucciones de instalación y los consejos de cuidado. Esta garantía excluye la rotura del acuario provocada por el uso indebido, el astillamiento, las grietas por tensión causadas por un peso inadecuado, o cualquier otra rotura. Esta garantía solo es válida en condiciones normales de funcionamiento para las cuales el equipo está destinado. La garantía excluye todos los daños causados por uso irrazonable, negligencia, instalación inadecuada, maltrato, abuso o uso comercial. La garantía no cubre el desgaste ni la rotura del vidrio ni de los componentes que no hayan recibido un mantenimiento adecuado o correcto. La falla de menos del 5 % de la cantidad total de LED no se considerará un defecto según los términos de esta garantía. ESTO NO AFECTA TUS DERECHOS ESTABLECIDOS POR LEY.

Si en algún momento en el futuro tienes fundamentos para realizar un reclamo bajo esta garantía, deberás presentar una prueba y la fecha de compra.

Te recomendamos que guardes el recibo de la compra por este motivo. Rolf C. Hagen Inc. te desea muchas horas de entretenimiento con el acuario Fluval.

FLUVAL

PARA OBTENER EL SERVICIO DE REPARACIÓN AUTORIZADO CON GARANTÍA

Para acceder al servicio de garantía autorizado, devuelve el aparato (bien envuelto y por correo certificado) a la dirección de la última página, con la factura fechada y el motivo de la devolución. Si tienes alguna consulta o comentarios acerca del funcionamiento de este producto, permítenos ayudarte antes de devolverlo al vendedor. La mayoría de las consultas pueden resolverse inmediatamente a través de una llamada.

Cuando llames (o escribas), ten disponible toda la información importante, como el número del modelo, la antigüedad del producto, los detalles del ensamble del acuario y la naturaleza del problema.

Si tienes consultas o comentarios sobre el funcionamiento de este producto, comunícalos con un vendedor especialista en productos acuáticos como primera medida. La mayoría de las consultas puede resolverse fácilmente en la tienda. En el improbable caso de que no pueda resolverse, devuelve el artículo al vendedor, con un comprobante de compra válido, para obtener una reparación o un reemplazo conforme a los términos de la garantía de dos años.

PŘED INSTALACÍ A POUŽITÍM DŮKLADNĚ PROČTĚTE

DŮLEŽITÉ: NEŽ VYJMĚTE NÁDRŽ Z KRABICE, PLNĚ SESTAVTE SKŘÍŇKU A NIKDY NEPOKLÁDEJTE AKVÁRIUM NA JINÝ POVRCH, ABYSTE PŘEDEŠLI ŠKODÁM NA PODSTAVCI AKVÁRIA.

FLUVAL SIENA LED: DÍLY

Akváriová sada Siena obsahuje dva oddělené balíčky. Všechny díly opatrně vyjměte z balení a přesvědčte se, že nic nechybí ani není poškozené.

1 balíček obsahuje:

- 1 x skleněnou nádrž (A)
- 2 x posuvné vrchní kryty (B)
- 2 x pásové světlo LED (C) + ovladač LED
- 1 x plastový sáček se:
 - 4 x háčky na elektrické kabely (D)
 - 1 x vedením kabelu přes okraj (E)
 - 2 x spodní těsnicí zátky (F)

- 1 x filtr Fluval s vlastním návodem k obsluze
- 1 x topení Fluval s vlastním návodem k obsluze

1 balíček (dodávaný zvlášť) obsahuje:

- demontovanou skříň s návodem k použití

DŮLEŽITÉ BEZPEČNOSTNÍ POKYNY

VÝSTRAHA: Abyste předešli zranění, dodržujte během manipulace s pásovým světlem LED základní bezpečnostní opatření, včetně následujících:

1. Před použitím zařízení si

PŘEČTĚTE VŠECHNY BEZPEČNOSTNÍ POKYNY A NÁSLEDUJTE JE,

abyste si mohli výrobek plně užít, správně jej používat a rozumět jeho fungování. Pokud tak neučiníte, může dojít k úhynu ryb a/nebo poškození jednotky.

2. **NEBEZPEČÍ** – abyste se vyhnuli zásahu elektrickým proudem, měli byste být obzvláště opatrní, protože pásové světlo LED je blízko vodě. V žádné z následujících situací se nepokoušejte provádět opravy sami; vraťte spotřebič do autorizovaného servisu k opravě nebo spotřebič zlikvidujte. (Viz informace o zákaznickém servisu na konci manuálu.)

! Pokud spotřebič spadne do vody, **NESAHEJTE** pro něj! Nejprve jej odpojte ze sítě a pak jej vytáhněte. Pokud se elektrické části spotřebiče namočí, okamžitě ho odpojte od napájení.

! Pečlivě po instalaci spotřebič prohlédněte. Jestliže se na částech, které by neměly být mokré, nachází voda, neměli byste ho připojovat k napájení.

! Spotřebič nepoužívejte, pokud má poškozený kabel či zástrčku, pokud je porouchaný nebo pokud došlo k jeho pádu či jakémukoli poškození. Napájecí kabel tohoto spotřebiče nelze vyměnit; pokud dojde k jeho poškození, spotřebič musí být zlikvidován. Kabel nikdy neodstříhávejte.

! Abyste předešli případnému namočení zástrčky spotřebiče nebo zásuvky, umístěte ho stranou od zásuvky na stěnu, aby na zásuvku či zástrčku nemohla kapat voda. Na kabelu byste měli vytvořit „odkapávací smyčku“ (viz obrázek). „Odkapávací smyčka“ je ta část kabelu, která se nachází pod úrovní zásuvky (nebo konektoru, pokud je použit prodlužovací kabel). Tato smyčka brání tomu, aby po kabelu stékala voda rovnou k zásuvce. Pokud se zástrčka nebo zásuvka namočí, kabel **NEODPOJUJTE**. Odpojte pojistku nebo elektrický jistič, které napájejí spotřebič. Poté kabel vytáhněte a ověřte přítomnost vody v zásuvce.

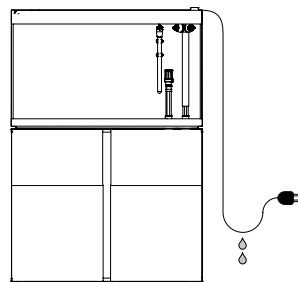

3. **VÝSTRAHA** – pokud spotřebič používají děti nebo jej někdo používá v jejich blízkosti, je nutný řádný dohled. Tento spotřebič mohou děti starší 3 let a osoby se sníženými fyzickými, smyslovými či duševními schopnostmi nebo s nedostatečnými zkušenostmi a znalostmi používat tehdy, pokud jsou pod dozorem či pokud jsou poučeny o bezpečném používání spotřebiče a chápou hrozící nebezpečí. Děti si nesmí se spotřebičem hrát. Děti bez dozoru nesmí provádět čištění a údržbu zařízení. Tento výrobek není hračka.

4. Abyste předešli poranění, nepřibližujte se k pohyblivým nebo horkým částem, jako jsou topidla, zařízení LED apod.

5. **UPOZORNĚNÍ** – před vložením rukou do vody, nasazováním nebo snímáním součástí a během instalace, údržby vybavení či manipulace s pásovým světlem LED vždy odpojte všechny spotřebiče v akváriu od elektrického přívodu. Při odpojování ze zásuvky nikdy netahejte za kabel. Uchopte zástrčku a vytáhněte ji. Jestliže spotřebič nepoužíváte, vždy ho vypojte ze zásuvky.

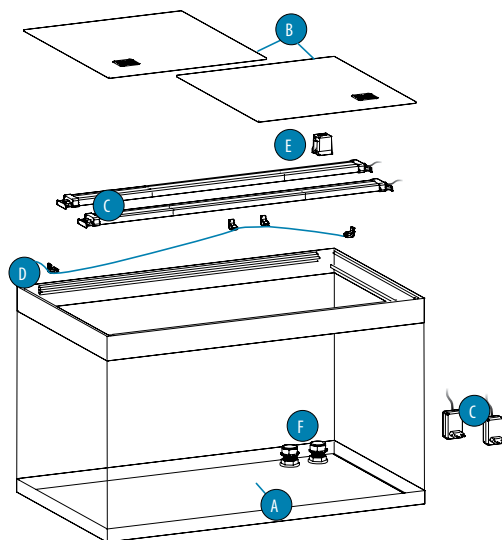

VÝSTRAHA: VŽDY VYPOJTE OVLADAČ LED ZE ZÁSUVKY. VYPNUTÍ ZAŘÍZENÍ PŘES APLIKACI NESTAČÍ, PROTOŽE NEVYPNE PŘÍVOD PROUDU.

Nepoužívejte toto zařízení k jinému účelu, než k jakému je určeno (např. jej nepoužívejte v bazénech, zahradních jezírkách, vanách apod.). Použití příslušenství nedoporučeného nebo nedodávaného výrobcem zařízení může způsobit rizikovou situaci. V případě poškození některé části výrobku se ji nepokoušejte opravit, vyměňte ji za originální náhradní díl.

6. **DŮLEŽITÉ:** Toto pásové světlo LED je OSVĚTLENÍ AKVÁRIA vhodné POUZE PRO VNITŘNÍ POUŽITÍ a navrženo k instalaci pouze na akvária Fluval Siena. Slouží pro okrasná akvária se sladkou či slanou vodou s maximální teplotou vody 35 °C. Neinstalujte ani neskladujte zařízení na místě, kde může teplota klesnout pod bod mrazu.

7. **DŮLEŽITÉ:** Před spuštěním se přesvědčte, že je pásové světlo LED instalováno správně a bezpečně. Toto pásové světlo LED nesmí být ponořeno do vody.

Naplňte akvárium po úroveň naznačenou na nálepce umístěné na vnitřní straně akvária (viz obrázek vpravo).

DŮLEŽITÉ: Nepreplňujte. Preplnění akvária může vést k přetečení vody pod vrchním rámem a poté po vnější straně akvária.

! **VÝSTRAHA:** Jestliže se na částech, které by neměly být mokré, nachází voda, neměli byste pásové světlo LED připojovat k napájení.

! **VÝSTRAHA:** Na pásové světlo LED (C) ani na jeho kryt nepokládejte žádné předměty. Kolem pásového světla LED zajistěte dostatečné proudění vzduchu. Bezpečnost tohoto zařízení je možné zajistit jen při správné instalaci.

8. Přečtěte si všechna důležitá upozornění na spotřebiči a dodržujte je.
9. Je-li nutné použít prodlužovací kabel, použijte kabel s vhodnými parametry. Kabel určený pro nižší proudové nebo výkonové zatížení, než stanoví specifikace spotřebiče, se může přehřát. Kabel umístěte tak, aby o něj nebylo možné zakopnout nebo za něj tahat.

10. TYTO POKYNY USCHOVEJTE.

KOMPLETNÍ PŘÍRŮBCE ZAPOJENÍM PŘÍPRAVA A INSTALACE AKVÁRIOVÉ SKŘÍŇKY

! Před manipulací s akvárijní nádrží a skříňkou si zajistěte dostatečné množství pomocníků pro přenos bez rizika.

NEŽ VYJMĚTE AKVÁRIUM Z OBALU, SESTAVTE AKVARIJNÍ SKŘÍŇKU.

! Akvárium Fluval **MUSÍTE** umístit na příslušnou skříňku Fluval, která byla navržena s odpovídajícími rozměry a konstrukcí tak, aby unesla váhu akvária naplněného vodou. Použití jiných skříňek, kusů nábytku, stojanů pod televizi apod. ZNEPLATNÍ vaši záruku a vystaví riziko bezpečnost výrobku.

! Řiďte se prosím návodem k sestavení akvárijní skříňky. Nepokoušejte se skříňku sestavit bez pročení a následování tohoto návodu. Pokud chybí nebo není použitelný, obraťte se na dodavatele či zákaznický servis Hagen.

Umístění akvária a skříňky na požadované místo

Výběr umístění je velmi důležitý. Je třeba zvolit místo, na něž nedopadá přímé sluneční světlo. Tím snížíte riziko růstu řas a předejdete přehřívání akvária na slunci. Držte akvárium Fluval dál od jiných zdrojů tepla (vzduchotechniky, radiátorů atd.), aby bylo možné správně udržovat teplotu. Vyhněte se i průvanu. Zvolte místo, kde případné cákance vody nezpůsobí škodu.

! **VÝSTRAHA:** Ujistěte se, že má vybrané místo (vodo)rovný povrch, který unese zatížení skříňky s akváriem plným vody. Skříňku s akváriem Fluval umístěte poblíž elektrické zásuvky. Po umístění skříňky pomocí příslušného nástroje ověřte, zda stojí zcela vodorovně.

! **VÝSTRAHA:** Skříňky Fluval jsou navrženy tak, aby unesly celkovou váhu akvária. Tabulka níže ukazuje průměrnou výšku naplnění nádrže a průměrnou hmotnost akvária naplněného vodou (kameny, dekorace nebo písek nejsou zahrnuty).

AKVÁRIA FLUVAL SIENA

MODEL	Vnější rozměry nádrže	Výška naplnění (až po rysku max. úrovně vody)	Hmotnost akvária naplněného pouze vodou
FLUVAL SIENA 166	55 x 55 x 55 cm	49,5 cm (objem vody = 140 L)	166 kg
FLUVAL SIENA 272	90 x 55 x 55 cm	49,5 cm (objem vody = 227 L)	277 kg
FLUVAL SIENA 332	110 x 55 x 55 cm	49,5 cm (objem vody = 279 L)	340 kg

INSTALACE AKVÁRIA



Před manipulací s akvarijní nádrží a skříňkou si zajistěte dostatečné množství pomocníků pro přenos bez rizika.

VOZMĚTE AKVARIJNÍ NÁDRŽ Z OBALU.



Skleněná akvarijní nádrž je dodávána s nalepenými nosníky pro pásové světlo LED a kryty. Nezkoušejte tyto nosníky odstranit.



Nádrž je vyrobena ze skla, zacházejte s ní vždy co nejopatrněji. Zvedejte ji vždy pouze za podstavec.

POLOŽTE AKVARIJNÍ NÁDRŽ NA SKŘÍŤKU.

DŮLEŽITÉ: Vrchní stranu skříňky a spodní stranu akvária dobře očistěte.



Položte prázdnou akvarijní nádrž na skříňku a dbejte přitom na to, aby spoje spočívaly v příslušném otvoru skříňky. **NIKDY** pod akvárium nic nepodkládejte. Mezi akváriem a skříňkou by neměla být ŽÁDNÁ podložka (např. polystyrenová deska).



VÝSTRAHA: Riziko rozbití skleněného podstavce nádrže.

Na skleněné nádrži vystupuje zespodu armatura, kterou nelze použít jako oporu. Nepokoušejte se položit nádrž na jiný povrch než na skříňku, která má speciální otvory na tuto armaturu. Když pokládáte nádrž na skříňku, vyjměte ji z krabice a při pokládání dávejte dobrý pozor, abyste spodní armaturu nepoškodili.



Nikdy nepřemísťujte nebo nepřevážujte skříňku i se skleněnou nádrží nebo jinou zátěží.



Skleněná nádrž byla vyrobena s maximální pečlivostí a nejkročilejší technikou, přesto doporučujeme před instalací provést základní kontrolu, abyste si ověřili, že se během manipulace a přepravy v důsledku nečekaných okolností nádrž nepoškodila nebo se nenarušila její vodotěsnost.

- Zrakem zkontrolujte nádrž, zda není poškozená nebo popraskaná. Pokud je nádrž poškozená, v instalaci nepokračujte.
- Pokud nenaleznete poškození ani praskliny, pokračujte normálně v zapojení.
- Jakmile dokončíte plnou instalaci akvarijní sady s filtrem, topidlem, pásovým světlem LED, dekoracemi atd., naplňte nádrž vodou postupně po 5 cm a vždy zkontrolujte, že neprotéká.



Nikdy nezkoušejte přemístit nebo přepravit nádrž, pokud je v ní voda nebo jiný materiál.



Vždy dbejte na to, abyste při údržbě akvária nepoškodili těsnění na krajích skleněných panelů, např. při sázení rostlin nebo čištění od řas.



Nikdy na čištění akvária nepoužívejte jedovaté nebo agresivní látky, jako jsou čisticí prostředky pro domácnost.

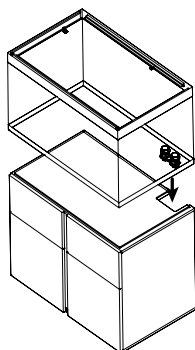
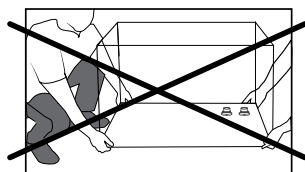

INSTALACE SYSTÉMU RYCHLÉHO ZAPOJENÍ

Tento oddíl se týká pouze akvárií Fluval s externím filtrem Fluval a systémem QuickConnect.

INSTALACE PŘÍVODU/ODVODU VODY POMOCÍ SYSTÉMU QUICKCONNECT (armatura pro přívod/odvod vody je obsažena v balíčku filtru)

Tyto modely akvárií Fluval obsahují systém QuickConnect, který umožňuje přímé zapojení nádrže k externímu filtru skrz spodní sklo pomocí speciální armatury. Běžně je tento typ zapojení zajištěn speciálními přístroji, které jsou komplexní a vyžadují manipulaci expertního technika.

Systém QuickConnect naopak můžete instalovat snadno a bezpečně během několika minut a dodat tak akváriu profesionální a čisté řešení filtrace.

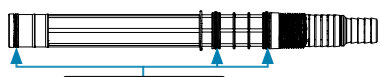

SPODNÍ TĚSNICÍ ZÁTKY



Před instalací identifikujte a spočítejte všechny požadované součástky za pomoci zvětšeného vyobrazení po straně. Pokud některou součástku postrádáte, nepokračujte v instalaci a obraťte se na vašeho dodavatele.



Před sestavením zkontrolujte, zda jsou na dřících (A) všechny 3 gumové kroužky (C). Pokud některý gumový kroužek (C) chybí, v instalaci nepokračujte a obraťte se na vašeho dodavatele.

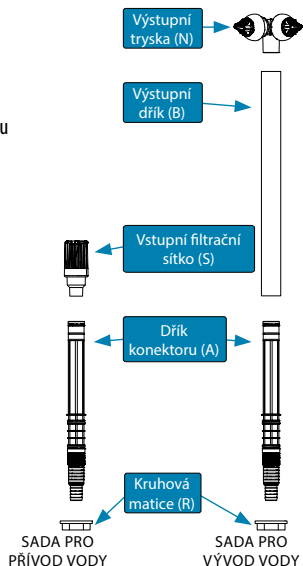

SADA PRO PŘÍVOD VODY

SADA PRO VÝVOD VODY

Najděte na spodním skle nádrže 2 otvory a ověřte si, že s nimi lícují příslušné otvory na skříňce. 2 otvory ve spodním skle nádrže jsou z výroby opatřeny speciální plastovou armaturou, kterou nesmíte odstranit, otočit nebo povolit, a 2 těsnícími zátkami (P) a (Q). Sada pro vývod vody patří do otvoru (O), zatímco sada pro přívod vody patří do otvoru (I).



Nestlačujte, nepovolujte ani neotáčejte speciální armaturu z výroby na otvorech nádrže (I) a (O).



Po instalaci vstupních a výstupních sad neposouvejte nádrž vůči skříňce, protože by to mohlo vést k poškození přívodu/odvodu vody i skleněné nádrže.

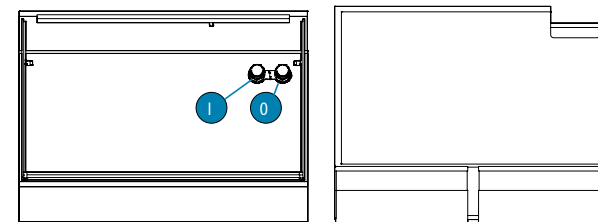

INSTALACE VÝSTUPNÍHO SYSTÉMU

- Ručně odšroubujte zátka (P) a odstraňte zátka (Q) z otvoru (O) (obr. 1).
DŮLEŽITÉ: Zátka (P) a (Q) si uschovejte pro případné pozdější použití.
- Prostrčte dřík konektoru (A) zcela skrz otvor (O), až se zastaví (obr. 2).
- Otevřete skříňku. Zašroubujte a utáhněte kruhovou matici (R) na spodní konec dříku (A) (obr. 3).
- Vložte na jeden konec výstupního dříku (B) výstupní trysku (N).
- Vložte výstupní dřík (B) na dřík konektoru (A) (obr. 4).
- Upravte výšku výstupních trysek podle svých představ posouváním výstupního dříku (B) po dříku konektoru (A).
- Výstupní trysky (N) lze snadno otáčet, čímž nasměrujete proudění vody tam, kam potřebujete.



Namírejte vodní trysky tak, aby voda z akvária neprotékala. Vyhněte se nasměrování na pásové světlo LED.

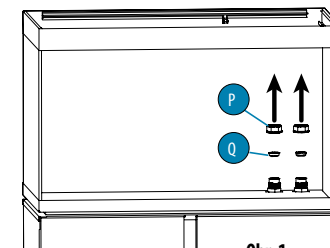

Obr. 1

INSTALACE VSTUPNÍHO SYSTÉMU

- Ručně odšroubujte zátka (P) a odstraňte zátka (Q) z otvoru (I) (obr. 1).
DŮLEŽITÉ: Zátka (P) a (Q) si uschovejte pro případné pozdější použití.
- Prostrčte druhý dřík konektoru (A) zcela skrz otvor (I), až se zastaví (obr. 2).
- Otevřete skříňku. Zašroubujte a utáhněte kruhovou matici (R) na spodní konec dříku (A) (obr. 3).
- Vložte vstupní dřík (S) na dřík konektoru (A) (obr. 5). Konečný výsledek instalace ukazuje obr. 6 a obr. 7.



Výška vstupního sítka je dostačující pro většinu standardních akvarijních dekorací. Při úpravě akvária zajistěte, aby sítko vždy zůstalo minimálně 5 cm od kamenitého dna, abyste předešli nasátí kamenků nebo písku, a přesvědčte se, že průtok vody nebrání žádné dekorace. Dekorace a kameny byste měli umístit, dokud je akvárium suché.



POZOR! Nikdy neodtláčujte dříky konektoru (A) do strany, mohli byste poškodit systém přívodu/odvodu vody i skleněnou nádrž. Pokud používáte jiný filtrační systém, který nevyžaduje zapojení vstupních a výstupních systémů k této jednotce (např. interní filtr), vraťte nádrž do původního stavu odstraněním 2 dříků konektoru (A) a utěsněním otvorů (O) a (I) zátkami (P) a (Q). Zátka (Q) zajišťuje vodotěsné utěsnění a je třeba ji umístit přitlačením. Zátka (P) poskytuje zátce (Q) ochranu a zajišťuje, že zátka (Q) zůstává na svém místě. Zátka (P) zašroubujte ručně, dokud není potřeba použít větší sílu. **NEPOUŽÍVEJTE NÁRADÍ, MOHLI BYSTE JEDNOTKU POŠKODIT.**

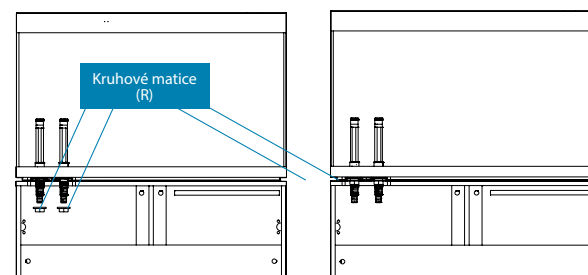

Obr. 3

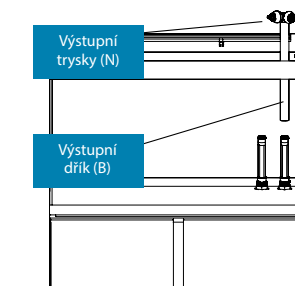

Obr. 4

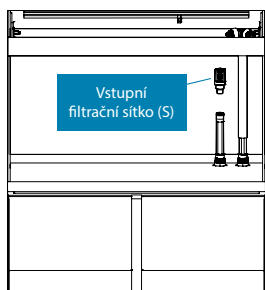

Obr. 5

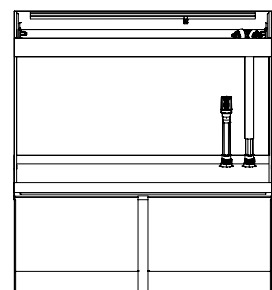

Obr. 6

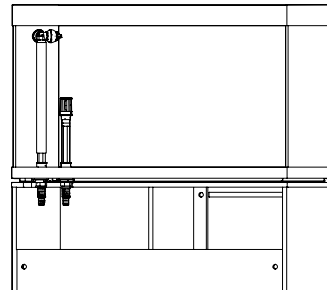

Obr. 7

INSTALACE FILTRU A TOPIDLA FLUVAL, POUŽITÍ A ÚDRŽBA

Řiďte se prosím návodem k sestavení filtru/topení Fluval. Nepokoušejte se filtr/topení Fluval sestavit bez pročení a následování tohoto návodu. Pokud chybí nebo není použitelný, obraťte se na dodavatele či zákaznický servis Hagen.

INSTRUKCE K ZAPOJENÍ PÁSOVÉHO SVĚTLA LED

! VÝSTRAHA: Než do vody v akváriu ponoříte ruce a/nebo provedete jakoukoli údržbu, odpojte všechna elektrická zařízení používaná v akváriu z napájení.

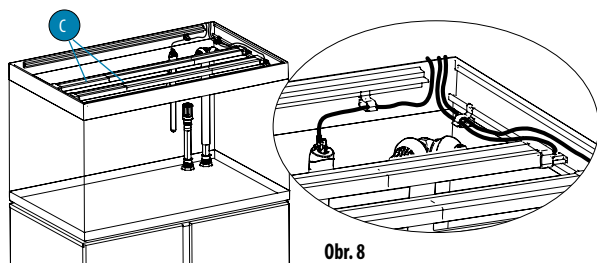

Obr. 8

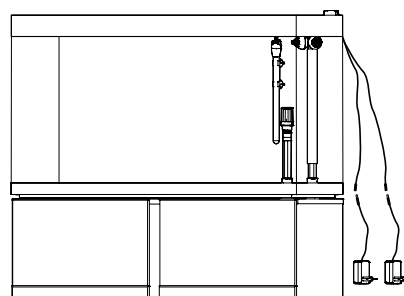

Obr. 9

POČÁTEČNÍ SPUŠTĚNÍ

1. Opatrně umístěte pásové světlo LED (C) na nosník na vrchním rámu do konečné pozice.
2. Vytáhněte kabely světla LED z nádrže. (obr. 8).
3. Zapojte světelnou jednotku k ovladači LED konektorem (obr. 9).

! VÝSTRAHA: Jestliže se na částech, které by neměly být mokré, nachází voda, neměli byste pásové světlo LED připojovat k napájení.

VODÍTKO KABELU PŘES OKRAJ

Napájecí kabely topidla a pásového světla LED povedou po zadní straně akvária pomocí poskytnutého vodička kabelu přes okraj, které můžete umístit nalevo nebo napravo. (TIP: Topení je nejúčinnější, když se nachází poblíž výstupního dířku filtru).

1. Umístěte háčky na elektrické kabely (D), kam se nejvíce hodí posouváním po spodním nosníku obou kolejniček (obr. 8) a vytáhněte kabely z nádrže.
2. Použijte vodičko kabelu (E) přes okraj přes sklo nádrže.

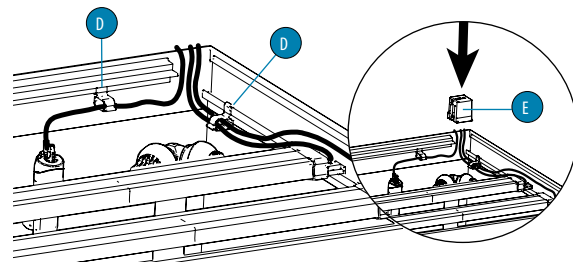

Obr. 10

UMÍSTĚTE NA NÁDRŽ POSUVNÉ KRYTY.

Odtrhněte z obou akvarijních krytů ochrannou fólii.

1. Položte úzký kryt na spodní posuvný povrch nosníků (kolejniček).
2. Položte široký kryt na vrchní posuvný povrch nosníků (kolejniček).
3. Pokud používáte krmítka Fluval PF2 FishFeeder, jednu ze dvou mřížek ventilace odstraňte pro umístění krmítka.

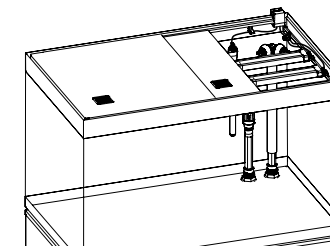

ZAPNUTÍ PÁSOVÉHO SVĚTLA LED

Zapojte jednotku do zásuvky a připojte se k ní pomocí aplikace FluvalSmart na chytrém telefonu nebo tabletu.

Aplikaci FluvalSmart si můžete stáhnout z obchodů iOS či Android App nebo si ke stažení naskenujte QR kód.

Používejte výhradně ovladač LED poskytnutý s pásovým světlem LED.

Za všech okolností se ujistěte, že parametry ovladače LED odpovídají parametrům uvedeným v tabulce identifikačních kódů pásového světla LED níže.



FLUVAL
SmartAPP

PARAMETRY PÁSOVÉHO SVĚTLA FLUVAL SIENA LED

Model akvária	166 SIENA	272 SIENA	332 SIENA
JEDNOTKA PÁSOVÉHO SVĚTLA LED	JEDNOTKA SIENA BT LED	JEDNOTKA SIENA BT LED	JEDNOTKA SIENA BT LED
ČÍSLO MODELU PÁSOVÉHO SVĚTLA LED	A13253	A13254	A13255
PŘÍKON SVÍTIDLA	2 x 22W	2 x 36W	2 x 48W
SVĚTIVOST	2 x 2000 lm	2 x 3300 lm	2 x 4400 lm
PROVOZNÍ NAPĚTÍ SVÍTIDLA	24Vdc	24Vdc	24Vdc
TYP OVLADAČE LED (x 2)	S024AM[X]2400100	S040Q[X]2400150	S050F[X]24002500
VSTUPNÍ PŘÍKON OVLADAČE LED	100-240Vac	100-240Vac	100-240Vac

X = B pro zásuvky UK

X = V pro zásuvky EU

X = U pro zásuvky US

X = S pro zásuvky AUS

ŘEŠENÍ PROBLÉMŮ

Pokud se pásové světlo LED nezapíná, postupujte prosím následovně:

PROBLÉM	PŘÍČINA	ŘEŠENÍ
Světlo nefunguje.	Chybí zapojení ovladače LED k napájení.	Zapojte ovladač LED do napájení.
	Chybí zapojení světelné jednotky k ovladači LED.	Zapojte světelnou jednotku k ovladači LED konektorem.
Pokud problém přetrvává i po uvedených krocích, obraťte se prosím na vašeho prodejce Hagen.		

ÚDRŽBA PÁSOVÉHO SVĚTLA LED A NÁDRŽE

ČIŠTĚNÍ PÁSOVÉHO SVĚTLA LED



Odpojte před jakoukoli údržbou pásové světlo LED z napájení.

VÝSTRAHA: Vždy vypojte ovladač LED ze zásuvky. vypnutí zařízení přes aplikaci NESTACÍ, protože nevytáhne proud. Nikdy pásové světlo LED nedávejte pod vodní trysky ani je neponořujte do vody.

Pro zajištění maximálního výkonu LED osvětlení doporučujeme svítidlo a čočky LED diod každý týden čistit. Před čištěním svítidla odpojte ovladač LED. Při manipulaci se spotřebičem používejte obě ruce. Pečlivě otřete odkryté povrchy vlhkým hadříkem, abyste odstranili případný prach a usazeniny, které se na spotřebiči v průběhu času mohou nahromadit. Nepoužívejte odmašťovací nebo agresivní čisticí prostředky, které by mohly svítidlo poškodit.

K čištění LED části svítidla použijte čisticí sadu na Fluval LED diody (A3969). Před opětovným připojením ovladače LED k přívodu napájení se ujistěte, že jsou všechny povrchy suché.

Pásové světlo Fluval LED a jeho kryty nevyžadují žádnou zvláštní údržbu kromě pravidelného otření vlhkým hadříkem (nikdy nepoužívejte silné chemické prostředky a čističe).

Na odstranění nánosů vodního kamene doporučujeme použít mírnou kyselinu, jako je citronová šťáva, kterou následně důkladně setřete vlhkým hadříkem.

MOŘSKÁ AKVÁRIA

Je všeobecně známo, že slaná voda mnohem více přispívá ke korozi, lépe vede elektřinu a degraduje jak plastové, tak kovové součástky mnohem rychleji než sladká voda. Abyste minimalizovali hromadění soli na krytech Fluval a na pásového světla LED, doporučujeme zvážit následující užitečné tipy:

1. Přesvědčte se, že výstupy filtru nevystřikují nad hladinu vody; umístěte je pod hladinu mírně skloněně, což navíc napomůže pohybu hladiny (který přispívá k prokysličování).
2. Pokud je nutné použít vzduchové čerpadlo, bude třeba často odstraňovat nánosy soli.
3. Udržujte hladinu vody co nejstálější (pravidelné doplňování kvůli odpařování). To napomáhá stabilnější salinitě a pomůže ochránit kryt.
4. Doporučujeme pravidelně po týdně čistit všechny součástky pásového světla LED, které přicházejí do kontaktu se slanou vodou. Čištění provádějte mokrym hadříkem (nikdy nepoužívejte silné chemické prostředky nebo čističe). Můžete například k odstranění nahromaděné soli použít citronovou šťávu. Poté ji důkladně setřete, abyste odstranili všechnu zbytkovou aciditu.

NÁHRADNÍ DÍLY

Vždy používejte originální náhradní díly Fluval, abyste měli zaručenou nepřetržitou funkčnost a bezpečnost.

Kompletní seznam náhradních dílů najdete na www.fluvalaquatics.com.

	Fluval Siena 166	Fluval Siena 272	Fluval Siena 332
2 x vrchní posuvné kryty	A13313	A13314	A13315
1 x pásové světlo LED	A13253	A13254	A13255
1 x ovladač LED	A20432	A20433	A20435
1 x vodičko kabelu přes okraj	A13866	A13866	A13866
1 x mřížka vrchního krytu	A13316	A13316	A13316
4 x háčky na elektrické kabely	A13867	A13867	A13867

POKYNY PRO ZACHÁZENÍ S ODPADEM

Toto zařízení je opatřeno symbolem zvláštního třídění odpadu pro odpadní elektrická a elektronická zařízení (WEEE). To znamená, že s tímto produktem je třeba zacházet v souladu s evropskou směrnicí 2012/19/EU, aby byla zajištěna jeho recyklace nebo demontáž za účelem minimalizace jeho dopadu na životní prostředí. Podrobnější informace vám poskytne místní či regionální orgán pověřený nakládáním s odpadem.

Elektronická zařízení nezahrnutá do procesu zvláštního třídění jsou potenciálně nebezpečná pro životní prostředí a lidské zdraví z důvodu přítomnosti nebezpečných látek.



OMEZENÁ DVOULETÁ ZÁRUKA

Na akvárium a pásové světlo Fluval se vztahuje záruka na vadné součástky a opravy po dobu 2 let od data nákupu. Tato záruka je platná pouze s dokladem o koupi. Záruka je omezená výhradně na opravy a výměny a nekryje následnou ztrátu, ztráty nebo škody na zvířatech a osobním majetku ani poškození živých tvorů či neživých předmětů, bez ohledu na jejich příčinu.

Tato záruka platí, pokud je akvárium umístěné na vhodném místě, které je (vodo)rovné, a bylo instalováno v souladu s návodem k použití a údržbě. Tato záruka nezahrnuje poruchy akvária způsobené nesprávným používáním, odštipnutí a praskliny způsobené nesprávným podstavcem a další poškození. Tato záruka platí pouze za běžných provozních podmínek, pro které je jednotka určena. Tímto jsou vyloučeny jakékoli škody způsobené nepřiměřeným použitím, nedbalostí, nesprávnou instalací, manipulací, hrubým zacházením nebo komerčním použitím. Záruka se nevztahuje na běžné opotřebení dílů, rozbití skla nebo součástky, které nebyly řádně či správně udržovány.

Pokud kdykoli v budoucnu budete mít důvod uplatnit tuto záruku, budete muset předložit doklad a doložit datum nákupu.

Doporučujeme, abyste si za tímto účelem uschovali účtenku/fakturu. Rolf C. Hagen vám přeje spoustu hodin zábavy s vaším akváriem Fluval.

FLUVAL

PRO AUTORIZOVANÝ ZÁRUČNÍ SERVIS

Pro autorizovaný záruční servis vraťte prosím výrobek (dobře zabalený a poslaný doporučeně) na níže uvedenou adresu s příložením účtenky s datem a s uvedením důvodu vrácení. V případě dotazů nebo postřehů k ovládání tohoto produktu nám prosím poskytněte možnost pokusit se vám pomoci předtím, než produkt vrátíte prodejci. Většinu dotazů lze rychle vyřídit po telefonu.

Pokud voláte (nebo píšete), připravte si veškeré související informace, jako je číslo modelu, stáří produktu, podrobnosti o sestavě akvária a rovněž povaha problému.

Pokud máte k provozu tohoto výrobku jakékoli otázky nebo podněty, obraťte se prosím nejprve na specializovaného prodejce akvárií. Většinu požadavků je možné snadno vyřešit na úrovni obchodu. Pokud to nebude možné, vraťte prosím výrobek prodejci s platným dokladem o koupi kvůli opravě nebo výměně v rámci dvouleté záruky.

LÆS GRUNDIGT INDEN INSTALLATION OG DRIFT

VIGTIGT: SAML AKVARIESKABET HELT, INDEN AKVARIET TAGES UD AF KASSEN, OG PLACÉR ALDRIG AKVARIET PÅ ANDRE OVERFLADER END KABINETTET, FOR AT FORHINDRE BESKADIGELSE AF AKVARIETS BASE.

FLUVAL SIENA LED: DELE

Siena Aquarium kit består af to separate pakker. Fjern forsigtigt alle komponenter fra emballagen, og sørg for, at intet mangler eller er beskadiget.

1 pakke, der indeholder:

- 1 x glasakvarie (A)
- 2 x skyde-topdæksler (B)
- 2 x LED-lysstribe (C) + 2 x LED adapter
- 1 x plastikpose med:
 - 4 x Kroege til el-kabel (D)
 - 1 x kabelguide overkant (E)
 - 2 x bundforsglingspropper (F)

- 1 x Fluval filter, med medfølgende instruktionsvejledning
- 1 x Fluval varmelegeme, med medfølgende instruktionsvejledning

1 pakke (leveres separat), der indeholder:

- det adskilte skab med instruktionsvejledning

VIGTIGE SIKKERHEDSANVISNINGER

ADVARSEL: For at forebygge personskader skal der træffes grundlæggende sikkerhedsforanstaltninger ved håndtering af LED-lysriben, herunder følgende:

1. For at kunne nyde, anvende og forstå dette produkt,

SKAL DU LÆSE OG FØLGE ALLE SIKKERHEDSANVISNINGER

og se alle vigtige mærkninger på apparatet, før det tages i brug. Hvis denne forholdsregel ikke følges, kan det føre til fiskedød og/eller personskader eller til skader på enheden.

2. **FARE** – For at undgå potentielt elektrisk stød, skal der udvises særlig forsigtighed, på grund af at LED-lysriben er monteret i nærheden af vand. I de følgende situationer er det forbudt selv at forsøge at reparere apparatet. Indsend i stedet apparatet til et autoriseret serviceværksted, eller bortskaf det. (Se oplysninger om kundeservice i slutningen af denne vejledning).

- ⚠ Ræk **IKKE** ud efter apparatet og forsøg ikke at tage det op, hvis det falder ned i vand! Træk først stikket ud af stikkontakten, inden det tages op. Hvis elektriske komponenter i apparatet bliver våde, skal stikket omgående trækkes ud af stikkontakten.
- ⚠ Efterse apparatet grundigt efter installationen. Stikket må ikke sættes i stikkontakten, hvis der er vand på dele, der ikke må blive våde.

- ⚠ Apparatet må ikke anvendes, hvis ledningen eller stikket er beskadiget, eller hvis det er defekt, eller hvis det er faldet på gulvet eller er blevet beskadiget på anden vis. El-ledningen til dette apparat kan ikke udskiftes. Apparatet skal bortskaffes, hvis el-ledningen bliver beskadiget. Skær eller klip aldrig strømkablet over.

- ⚠ For at forebygge at apparatets stik eller stikkontakten bliver våde, skal enheden anbringes ved siden af en vægmonteret stikkontakt, for at forebygge, at der drypper vand ned i stikket eller stikkontakten. Der skal monteres en "drypsløjfe" (se illustration) på stikkontakten. En "drypsløjfe" er den del af ledningen, der er under stikkontakten (eller stikdåsen, hvis der anvendes en forlængerledning), og den bruges til at forebygge, at vand, der løber ned langs ledningen, kommer i kontakt med stikkontakten. Hvis stikket eller stikkontakten alligevel bliver vådt, må stikket **IKKE** trækkes ud af stikkontakten. Afbryd sikringen eller den hovedafbryder, der leverer strøm til apparatet. Træk derefter stikket ud og undersøg, om der er vand i stikkontakten.

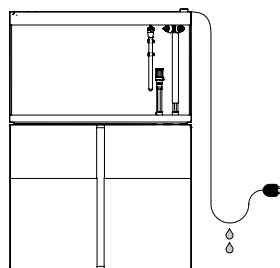

3. **ADVARSEL** - Lad aldrig børn være i nærheden af eller bruge apparatet uden opsyn. Dette apparat kan bruges af børn fra 3 år og opefter og personer med nedsatte fysiske, sensoriske eller mentale evner eller af personer med manglende viden og erfaring, hvis de er under opsyn eller er blevet instrueret i brugen af apparatet på en sikker måde, og de forstår de potentielle risici. Børn må ikke lege med apparatet. Rengøring og vedligeholdelse må ikke foretages af børn uden opsyn. Dette produkt er ikke legetøj.
4. For at undgå kvæstelser, sørg for ikke at komme i kontakt med bevægelige eller varme dele, så som varmelegemer, LED-enheder osv.
5. **FORSIGTIG** – 5. **FORSIGTIG** - Træk altid stikket ud eller frakobl alle apparater i akvariet fra strømforsyningen, inden hænderne kommer ned i vandet, inden dele monteres eller afmonteres, og mens udstyret installeres, vedligeholdes eller håndteres. Træk aldrig i ledningen for at trække stikket ud af stikkontakten. Tag fat i stikket, og træk det ud af stikkontakten. Træk altid stikket ud af stikkontakten, hvis apparatet ikke er i brug.

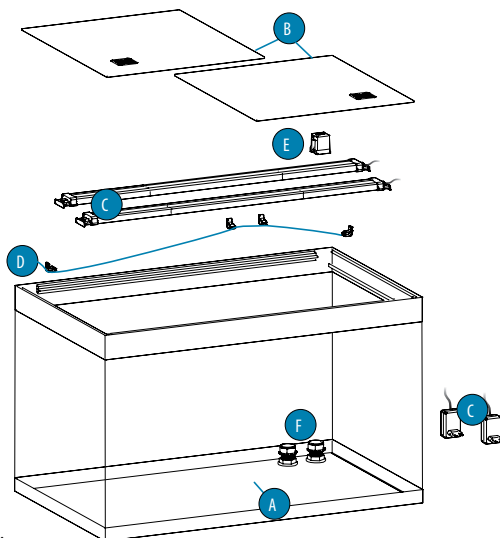

ADVARSEL: SØRG FOR, AT DU TRÆKKE LED-ADAPTEREN UD AF STIKKONTAKTEN. DET ER IKKE NOK BARE AT SLUKKE FOR APPARATET MED APPEN, IDET DETTE IKKE STANDSER STRØMFORSYNINGEN.

Brug ikke dette apparat til andet formål end dets tilsigtede anvendelse (f.eks.: må ikke anvendes i svømmebassiner, havedamme, badekar osv.). Brug af tilbehør, der ikke anbefales eller sælges af apparatets fabrikant, kan medføre farlige situationer. Forsøg ikke at reparere nogen af produktets komponenter. I tilfælde af beskadigelse skal den beskadigede komponent udskiftes med originale reservedele.

6. **VIGTIGT:** Denne LED-lysstribe er **BELYSNING TIL AKVARIUM** og er **KUN BEREGNET TIL INDENDØRS BRUG** og udelukkende designet til at blive samlet hos Fluval Siena Akvarier. Til ferskvands- og saltvandsakvarier med en vandtemperatur på max 35°C. Apparatet må ikke installeres eller opbevares et sted, hvor temperaturen kan falde til under frysepunktet.

7. **VIGTIGT:** Sørg for, at LED-lysriben er sikkert og korrekt installeret, før den tages i brug. Denne LED-lysstribe må aldrig anvendes i vand. Fyld akvariet op til det niveau, der er angivet på etiketten på akvariets inderside (se billedet til højre). **VIGTIGT: Overfyld ikke.**



Overfyldning af akvariet kan få vand til at flyde ud under den øverste ramme, hvorefter vandet kan løbe ned ad akvariets yderside.

- ⚠ **ADVARSEL:** Tilslut ikke LED-lysriben, hvis der er vand på dele, der ikke er beregnet til at være våde.

- ⚠ **ADVARSEL:** Anbring ikke nogen genstande på LED-lysriben (C) eller på dækslet. Sørg for tilstrækkelig luftstrøm omkring LED-lysriben. Sikkerheden for dette apparat kan kun garanteres, hvis udstyret er korrekt installeret.

8. Læs og følg alle vigtige oplysninger, der er anbragt på apparatet.
9. Hvis det er nødvendigt at bruge en forlængerledning, skal der bruges en ledning med passende egenskaber. En forlængerledning, der er beregnet til færre ampere eller watt end apparatet, kan blive overophedet. Sørg for, at anbringe ledningen, så man ikke kan falde over den eller trække i den.

10. GEM DENNE VEJLEDNING.

FULD VEJLEDNING FOR OPSÆTNING INSTALLATION OG FORBEREDELSE AF AKVARIESKAB

- ⚠ Inden akvariet og akvarieskabet håndteres, skal det sikres, at der er tilstrækkeligt med personer til at flytte dem, uden risiko.

SAML AKVARIESKABET, INDEN AKVARIET TAGES UD AF EMBALLAGEN.

- ⚠ Akvariet fra Fluval **SKAL** placeres på det relevante Fluval-akvarieskab, der er designet med de rigtige dimensioner og den korrekte struktur til at kunne bære vægten af akvariet fyldt med vand. Brugen af andre skabe, møbler, tv-stativer osv. medfører bortfald af din garanti og kompromitterer produktsikkerheden.

- ⚠ Se instruktionsvejledningen til akvarieskabet. Forsøg ikke at montere akvarieskabet uden at have læst og fulgt instruktionsvejledningen. Hvis den mangler eller er ubrugelig, skal der tages kontakt til butikken eller til Hagen Kundeservice.

Placering af akvariet med dets akvarieskab på den endelige plads

Akvariets placering er meget vigtig. Placér akvariet væk fra direkte sollys. Dette reducerer risikoen for overdreven dannelse af alger og undgår at akvariet overophedes af solstrålerne. Hold dit akvarie fra Fluval væk fra andre varmekilder (luftkanaler, radiatorer osv.) for korrekt bibeholdelse af temperaturen. Træk bør også undgås. Placér ikke dit akvarie fra Fluval, hvor spild af vand kan forårsage skader.

- ⚠ **ADVARSEL:** Sørg for, at den valgte placering har en jævn og plan overflade, der er i stand til at understøtte den samlede vægt af akvariet fyldt med vand og akvarieskabet. Placér dit nye akvarie fra Fluval og kabinet tæt på en stikkontakt. Når akvarieskabet er placeret på sin plads, skal det sikres, at det er helt vandret ved hjælp af et passende nivelleringsværktøj.

- ⚠ **ADVARSEL:** Akvarieskabe fra Fluval er designet til at understøtte den samlede vægt af akvariet. Nedenstående tabel viser påfyldningshøjden for vand i akvariet og vægten af akvariet fyldt med vand (sten, dekorationer eller grus er ikke medregnet).

FLUVAL SIENA AQUARIUMS

MODEL	Eksterne mål på akvarie	Påfyldningshøjde (Op til den maksimale vandstandslinje)	Vægt af akvarium, der kun er fyldt med vand
FLUVAL SIENA 166	55 x 55 x 55 cm	49,5 cm (vandkapacitet = 140 L)	166 kg
FLUVAL SIENA 272	90 x 55 x 55 cm	49,5 cm (vandkapacitet = 227 L)	277 kg
FLUVAL SIENA 332	110 x 55 x 55 cm	49,5 cm (vandkapacitet = 279 L)	340 kg

INSTALLATION AF AKVARIET

! Inden akvariet og akvarieskabet håndteres, skal det sikres, at der er tilstrækkeligt med personer til at flytte dem, uden risiko.

TAG AKVARIET UD AF EMBALLAGEN.

! Glasakvariet leveres med pålimede løbeskiner, for at understøtte LED-lysstrebe og dæksler. Forsøg ikke at fjerne løbeskinerne.

! Akvariet er lavet af glas, håndtere altid akvariet med den største omhu. Sørg for kun at løfte akvariet ved basen.

ANBRING AKVARIET PÅ AKVARIESKABET.

VIGTIGT: Rengør grundigt den øverste side af akvarieskabets base og bunden af akvariets base.

! Placér det tomme akvarie på akvarieskabet og sørg for, at forbindelserne er placeret i de passende åbninger på akvarieskabet. Placér ALDRIG noget under akvariet. Der må IKKE anvendes yderligere støtte eller foring (f.eks. polystyrenmåtter) mellem akvariet og akvarieskabet.

! ADVARSEL: Risiko for brud på glasakvariets base.

Glasakvariet har fremspringende beslag i bunden, der aldrig må anvendes som støttepunkter. Forsøg aldrig at placere akvariet på nogen anden understøtning end akvarieskabet, der er udstyret med specielle huller, der kan rumme beslagene i akvariets bund. Når akvariet placeres på akvarieskabet, skal akvariet fjernes fra kassen og placeres på akvarieskabet med stor opmærksomhed på ikke at beskadige beslagene i akvariets bund.

! Forsøg aldrig at flytte eller transportere akvarieskabet med glasakvariet eller anden belastning placeret ovenpå.

! Selvom glasakvariet er blevet fremstillet med den største omhu med og de mest avancerede teknikker, anbefaler vi stadig at foretage en simpel inspektion inden installationen, for at kontrollere, at uventede hændelser under håndtering og transport ikke har beskadiget akvariet eller forringet dets vandtæthed.

1. Foretag en visuel inspektion af glasakvariet, for at kontrollere, om der er eventuelle skader eller revner. Fortsæt ikke med installationen, hvis glasakvariet er beskadiget.
2. Hvis der ikke registreres skader eller revner, fortsæt da med den almindelige installation af akvariet.
3. Efter at den fulde installation af akvariesættet med filter, varmelegeme, LED-lysstrebe, dekorationer osv., er afsluttet, skal akvariet fyldes med vand, 5 cm ad gangen, mens det kontrolleres, at der ikke forekommer lækager.

! Forsøg aldrig at flytte eller transportere akvariet, hvis det ikke er helt tomt for vand eller andet materiale.

! Sørg altid for ikke at beskadige tætningerne ved kanterne af glaspanelerne, mens der foretages vedligeholdelse af akvariet, skader kan forekomme f.eks. ved anvendelse af algeskrabere.

! Brug aldrig giftige eller aggressive stoffer til rengøring af akvariet, såsom rengøringsmidler til den almindelige husholdning.

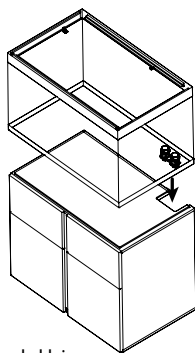
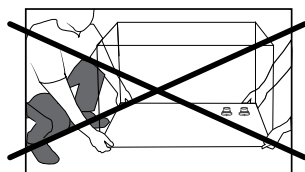

INSTALLATION AF HURTIGT FORBINDELSSESYSTEM

Dette afsnit gælder kun for akvarier fra Fluval med eksternt filter og tilslutningssystemet "QuickConnect".

INSTALLATION AF VANDINDTAG-/UDTAG MED TILSLUTNINGSSYSTEMET "QUICKCONNECT" (fittings for indtag/udtag er inkluderet i emballagen med filteret)

Disse modeller af akvarier fra Fluval er udstyret med tilslutningssystemet "QuickConnect", som muliggør direkte tilslutning af tanken til det eksterne filter gennem bundglasset og ved hjælp af specielle fittings. Normalt opnås den samme type forbindelse gennem specialfremstillede enheder, der er komplekse og kræver indgreb fra ekspertteknikere.

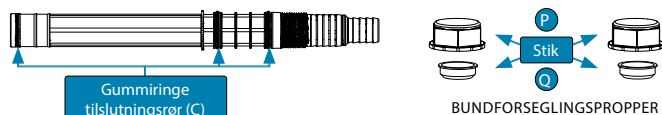

Tilslutningssystemet "QuickConnect" gør det i stedet muligt, at foretage installationen let og sikkert på få minutter, og giver akvariet en professionel og pæn filtreringsløsning.

! Inden arbejdet fortsættes, skal alle de påkrævede dele identificeres og tælles, med henvisning til det eksploderede billede på illustrationen på siden. Hvis der mangler en eller flere dele, skal installationen afbrydes og der skal tages kontakt til den lokale leverandør.

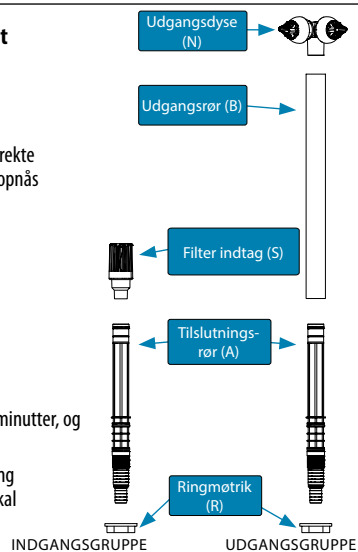

! Inden arbejdet påbegyndes, skal rørene (A) kontrolleres for tilstedeværelsen af alle 3 gummiringe (C). Fortsæt ikke med installationen, hvis en af gummiringene (C) mangler, og tag kontakt til den lokale leverandør.

Find de 2 åbninger i glasset i bunden af akvariet og sørg for, at de tilsvarende åbninger i akvarieskabet er på linje med dem. De 2 åbninger i glasset i bunden af akvariet er udstyret med specielt monterede plastbeslag fra fabrikken, som aldrig må fjernes, drejes eller løsnes og med 2 tætningspropper (P) og (Q). Udgangsgruppen skal installeres i åbningen (O), mens indgangsgruppen skal installeres i åbningen (I).

! Tving, løsn eller drej ikke på de fabriksmonterede specialbeslag på åbningerne i akvariet (I) og (O).

! Når enhederne for udgang/indgang er monteret, må akvariet ikke flyttes i forhold til akvarieskabet, da dette kan beskadige enhederne for udgang/indgang og selve akvariet.

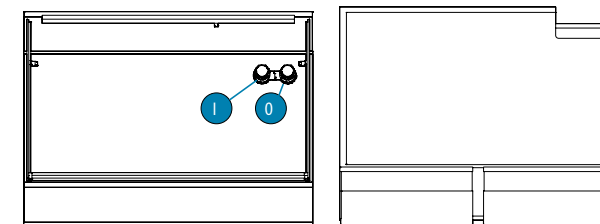

OUTPUT SYSTEM INSTALLATION

1. Skru proppen (P) ud manuelt, og tag proppen (Q) ud af åbningen (O) (fig. 1). **VIGTIGT: Opbevare propperne (P) og (Q) for eventuel fremtidig brug.**
 2. Før tilslutningsrøret (A) helt igennem åbningen (O) indtil det er i bund (fig. 2).
 3. Åbn akvarieskabet. Skru og stram ringmøtrikken (R) på den nederste ende af røret (A)
 4. Sæt udgangsdyserne (N) i den ene ende af udgangsrøret (B).
 5. Placér udgangsrøret (B) på tilslutningsrøret (A) (fig. 4).
 6. Justér højden på udgangsdyserne efter behov, ved at skubbe udgangsrøret (B) langs tilslutningsrøret (A).
 7. Udgangsdyserne (N) kan let drejes for at aflede vandstrømmen i den retning der ønskes.
- !** Justér retningen af vandstrålerne så vandet ikke løber over og ud af akvariet. Undgå at rette retningen af vandstrålerne mod LED-lysstriben.

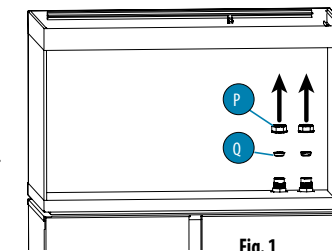

Fig. 1

INSTALLATION INDGANGSSYSTEM

1. Skru proppen (P) ud manuelt, og tag proppen (Q) ud af åbningen (I) (fig. 1). **VIGTIGT: Opbevare propperne (P) og (Q) for eventuel fremtidig brug.**
2. Før det andet tilslutningsrør (A) helt igennem åbningen (I) indtil det er i bund (fig. 2).
3. Åbn akvarieskabet. Skru og stram ringmøtrikken (R) på den nederste ende af det andet rør (A) (fig. 3).
4. Placér indgangsfilteret (S) på tilslutningsrøret (A) (fig. 5). Det endelige resultatet efter samlingen vises på fig. 6 og fig. 7.

! Højden på indgangsfilteret er høj nok til at passe til de fleste standard-akvariedekorationer. Når akvariet dekoreres, er det vigtigt at sørge for, at indløbet altid er mindst 5 cm fra grusbunden, for at forhindre, at det suger grus eller sand op. Sørg for, at ingen dekorationer blokerer for vandets passage. Dekorationer og sten skal placeres, mens akvariet stadig er tørt.

! **VIGTIGT!** Tving aldrig tilslutningsrørene (A) til siden, da dette kan beskadige systemerne for indgang og udgang og selve akvariet. I tilfælde af at der anvendes et andet filtreringssystem, som ikke kræver de systemer for indsug og udsug, der leveres med denne enhed (f.eks. et indvendigt filter), skal de oprindelige forhold genoprettes ved at fjerne de 2 tilslutningsrør (A) og lukke åbningerne (O) og (I) med propperne (P) og (Q). Prop (Q) sikrer en vandtæt forsegling og skal sættes i dens sæde ved at trykke den på plads. Prop (P) er designet til at beskytte prop (Q) og sikre, at prop (Q) forbliver korrekt på sin plads. Skru proppen (P) på i hånden, indtil den ikke kan skrues mere i uden at der bruges tvang. **BRUG IKKE VÆRKTØJ, DA DET KAN BESKADIGE ENHEDEN.**

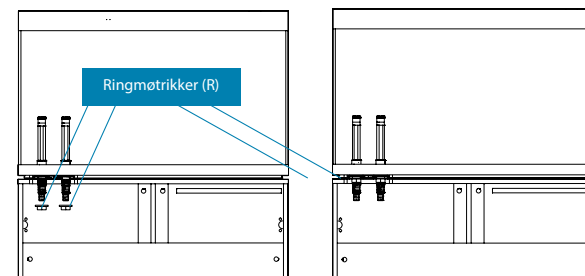

Fig. 3

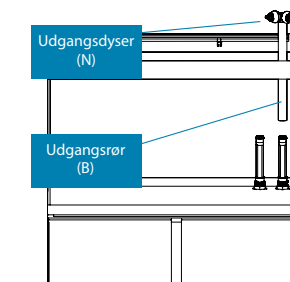

Fig. 4

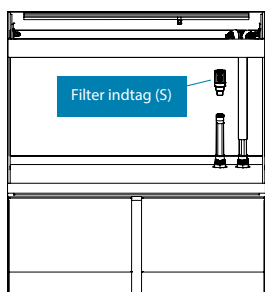

Fig. 5

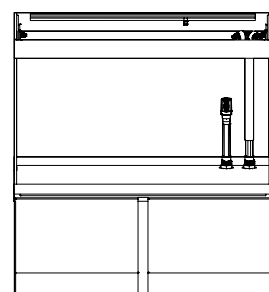

Fig. 6

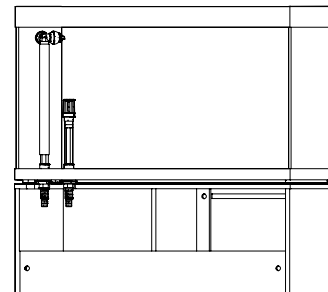

Fig. 7

FLUVAL INSTALLATION AF FILTER OG VARMELEGEME, BRUG OG VEDLIGEHOLDELSE

Se instruktionsvejledningen for Fluval filter/varmelegeme. Forsøg ikke at montere Fluval filter/varmelegeme uden at have læst og fulgt instruktionsvejledningen. Hvis den mangler eller er ubrugelig, skal der tages kontakt til butikken eller til Hagen Kundeservice.

INSTALLATIONSVEJLEDNING LED-LYSSTRIBE



ADVARSEL: Træk stikket ud til alt elektrisk udstyr, der bruges til akvariet, inden hænderne kommer i akvarievandet og/eller der udføres nogen form for vedligeholdelse.

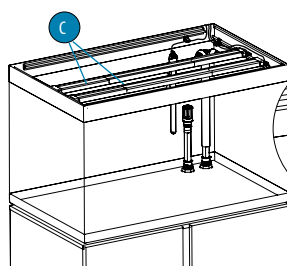

Fig. 8

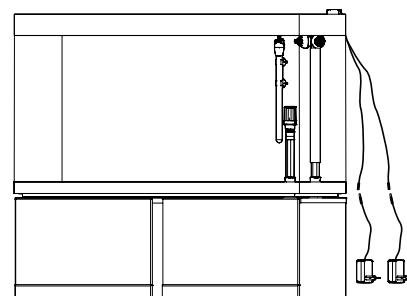
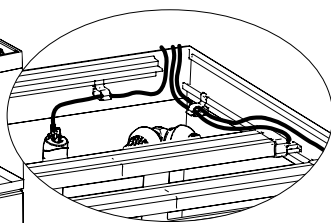

Fig. 9

FØRSTE OPSTART

1. Anbring forsigtigt LED-lysriben (C) på toprammen i den endelige position.
2. Træk kablerne til LED-lysriben ud af akvariet (se fig. 8).
3. Tilslut belysningsenheden til LED-adapteren med dens stik (se fig. 9).



ADVARSEL: Tilslut ikke LED-lysriben, hvis der er vand på dele, der ikke er beregnet til at være våde.

KABELGUIDE OVERKANT

Varmerlegemets strømkabler og LED-striplyset føres ud gennem bagsiden af akvariet ved hjælp af den medfølgende kabelguide, som kan placeres til højre eller til venstre. (TIP: Varmerlegemer er mest effektive, når de er placeret nær udgangstudsene på filteret).

1. Anbring kroge til el-kabel (D), hvor det er mest hensigtsmæssigt, ved at skubbe dem ind i den nederste rille på begge skinner (fig. 8) og træk kablerne ud af akvariet.
2. Placer kabelguide overkant (E) hen over glasset på akvariet.

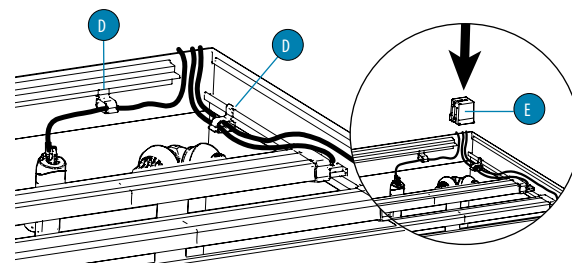
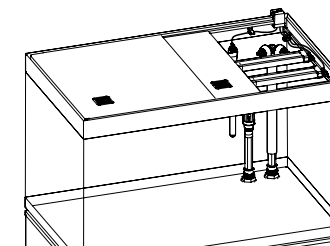

Fig. 10

ANBRING SKYDEDÆKSLERNE PÅ AKVARIET.

Træk beskyttelsesfilmen på de to akvariedæksler af.

1. Placer det smalle dæksel i den nederste glideflade på skinnen (bæreskinner).
2. Placer det bredere dæksel i den øverste glideflade på skinnen (bæreskinner).
3. Hvis der anvendes Fluval PF2 Flskefodrer fjernes en af de to ventilationsgitter, for at gøre plads til foderautomaten.



TÆND FOR LED-LYSSTRIBEN

Tilslut enheden, og brug en smartphone eller tablet, hvor appen FluvalSmart er downloadet, til at oprette forbindelse til enheden. Appen FluvalSmart kan downloades fra iOS- eller Android-appbutikkerne eller scan QR-koden for at downloade.

Brug udelukkende den LED-adapter, der følger med LED-lysriben.

Kontrollér i alle tilfælde, at specifikationerne for LED-adapteren overholder de specifikationer, der er angivet i nedenstående tabel med koder for LED-lysidentifikation.



FLUVAL
SmartAPP

SPECIFIKATIONER FLUVAL SIENA LED-LYSSTRIBE

Akvariemodel	SIENA 166	SIENA 272	SIENA 332
ENHEDEN LED-LYSSTRIBE	BT LED-ENHED Siena	BT LED-ENHED Siena	BT LED-ENHED Siena
MODEL NUMMER LED-LYSSTRIBE	A13253	A13254	A13255
EFFEKT LYSARMATUR	2 x 22 W	2 x 36 W	2 x 48 W
LUMEN	2 x 2000 lm	2 x 3300 lm	2 x 4400 lm
DRIFTSPÆNDING LYSARMA	24Vdc	24Vdc	24Vdc
TYPE LED-ADAPTER (x 2)	S024AM(X)2400100	S040Q(X)2400150	S050F(X)24002500
INDGANGSPÆNDING LED-ADAPTER	100-240Vac	100-240Vac	100-240Vac

X = B for UK stik

X = V for EU stik

X = U for US stik

X = S for AUS stik

FEJLFINDING

Hvis LED-lysriben ikke tænder, gør som følger:

PROBLEM	ÅRSAG	LØSNING
Lyset virker ikke.	Manglende tilslutning mellem LED-adapteren og stikkontakten.	Tilslut LED-adapteren til stikkontakten.
	Manglende tilslutning mellem belysningsenheden og LED-adapteren.	Tilslut belysningsenheden til LED-adapteren med dens stik.
Hvis problemet ikke løses efter at have fulgt ovenstående, skal der tages kontakt til den lokale Hagen-forhandler.		

VEDLIGEHOVELSE LED-LYSSTRIBE OG AKVARIUM

RENGØRING AF LED-LYSSTRIBEN



Afbryd LED-lysriben fra strømforsyningen inden der foretages nogen form for indgreb med vedligeholdelse.

ADVARSEL: Sorg for, at LED-adapteren er trukket ud af stikkontakten. det er ikke nok bare at slukke for apparatet med appen, idet dette IKKE standser strømforsyningen. Placér aldrig LED-lysriben under vandstraler eller nedsanket i vand.

For maksimal LED-ydeevne anbefales det, at armaturet og LED-linsen rengøres ugentligt. Frakobl LED-adapteren, inden lysarmaturet rengøres. Brug begge hænder, når dette apparat håndteres. Tor forsigtigt eksponerede overflader af med en fugtig klud, for at fjerne støv eller mineralforekomster, der kan samles over tid. Brug ikke almindelige er stærke rengøringsmidler, da dette kan beskadige lysarmaturet.

Brug Fluval rensesat til LED-linse (A3969) til at rengøre LED-delen på lysarmaturet. Sorg for, at alle overflader er tørre, for LED-adapteren igen sluttet til strømkilden.

Der kræves ingen særlig vedligeholdelse af Fluval LED-lysriben og dakslerne, undtagen periodisk rengøring med en fugtig klud (brug aldrig skræppe kemiske produkter eller rengøringsmidler).

For at fjerne kalkholdige aflejringer anbefales det at bruge en mild syre såsom citronsaft efterfulgt af en grundig aftørring med en fugtig klud for at fjerne eventuelle rester.

SALTVANDESAKVARIER

Det er almindeligt kendt, at saltvand er langt mere ætsende, ledende (af elektricitet) og at saltvand generelt nedbryder både plast- og metaldele ved en accelereret hastighed i forhold til ferskvand. For at minimere saltophobning på dækslerne fra Fluval og på LED-lysriben, anbefales det at tage følgende nyttige tip til efterretning:

1. Sørg for, at filterudgangene ikke afgiver sprøjt over vandoverfladen. Placér dem under vandoverfladen med en let nedadgående vinkel, men tillad stadig overfladebevægelse (bidrager til iltningen af vandet).
2. Hvis der skal anvendes en luftpumpe, er det nødvendigt ofte at fjerne saltaflejringerne.
3. Hold vandstanden så konstant som muligt (regelmæssig efterfyldning på grund af fordampning). Dette hjælper med at bibeholde et stabilt saltindhold i vandet og hjælper med at beskytte dækslet.
4. Det anbefales ugentligt at rengøre alle de komponenter på LED-lysriben, der kommer i kontakt med saltvand. Rengøringen skal udføres med en våd klud (brug aldrig barske kemiske produkter eller rengøringsmidler). Almindelig citronsaft kan anvendes til at fjerne saltophobninger. Skyl herefter forsigtigt for at fjerne alle syrerester.

RESERVEDELE

Brug altid originale reservedele fra Fluval, for at garantere fortsat ydeevne og sikkerhed.

Se www.fluvalaquatics.com for en komplet liste over tilgængelige reservedele

	Fluval Siena 166	Fluval Siena 272	Fluval Siena 332
2 x Top skydedæksler	A13313	A13314	A13315
1 x LED-lysstribe	A13253	A13254	A13255
1 x LED-adapter	A20432	A20433	A20435
1 x kabelguide overkant	A13866	A13866	A13866
1 x øverste gitterdæksel	A13316	A13316	A13316
4 x kroge til el-kabel	A13867	A13867	A13867

GENBRUG

Dette produkt er forsynet med sorteringssymbolet for affald af elektrisk og elektronisk udstyr (WEEE). Det vil sige, at produktet skal håndteres i henhold til EU-direktiv fra 2012/19/EU med henblik på genbrug eller afmontering for at minimere påvirkningen af miljøet. For yderligere oplysning kontaktes de lokale eller regionale myndigheder.

Elektroniske produkter, der ikke er inkluderet i den selektive sorteringsproces, er potentielt miljøskadelige og farlige for mennesker på grund af tilstedeværelsen af farlige stoffer.



2-ÅRS BEGRÆNSET GARANTI

Akvariet fra Fluval og LED-lysriben er dækket af en garanti for materiale- og produktionsfejl i en periode på to år fra købsdatoen. Denne garanti gælder kun med købsbevis. Garantien er begrænset til reparation eller udskiftning og dækker ikke følgeskader, tab eller skader på husdyr og personlige ejendele, eller skade på levende eller livløse genstande, uanset årsagen hertil.

Denne garanti er gyldig, forudsat at akvariet er placeret på et passende sted, der er fladt og plant og er installeret i overensstemmelse med installationsvejledningen og plejevejledningen. Denne garanti udelukker brud på akvariet på grund af misbrug, skår i glasset, spændingsrevner forårsaget af forkert støtte eller andre brud. Denne garanti er kun gyldig under normale driftsforhold, for hvilke enheden er beregnet. Det udelukker eventuelle skader forårsaget af urimelig brug, uagtsomhed, forkert installation, manipulation, misbrug eller kommerciel brug. Garantien dækker ikke slitage, brud på glas eller dele, der ikke er tilstrækkeligt eller korrekt vedligeholdt.

Hvis det, på et tidspunkt i fremtiden, er relevante at gøre krav på denne garanti, skal der fremlægges bevis og dato for købet.

Vi anbefaler, at købskvitteringen opbevares til dette formål. Rolf C. Hagen Inc. ønsker dig mange gode timer med dit Fluval akvarium.

FLUVAL

AUTORISERET REPARATIONSSERVICE UNDER GARANTIPERIODEN

Med henblik på autoriseret reparationservice under garantien bedes apparatet indsendes (godt indpakket og med anbefalet forsendelse) til adressen angivet på sidste side i dette dokument, inklusive en dateret kvittering og en beskrivelse af årsagen til returforsendelsen. Hvis der er spørgsmål eller kommentarer vedrørende brugen af dette produkt, kan der rettes henvendelse til os for hjælp, inden produktet returneres til forhandleren. De fleste forespørgsler kan klares hurtigt over telefonen.

Hvis der ringes (eller skrives), skal alle relevante oplysninger være ved hånden, såsom modelnummer, produktets alder, oplysninger om akvariets konfiguration og en beskrivelse af problemet.

Hvis der er spørgsmål eller kommentarer til betjeningen af dette produkt, skal der i første omgang tages kontakt til den lokale specialiserede akvarieforhandler. De fleste forespørgsler kan let afklares i butikken. I det usandsynlige tilfælde, at dette ikke er tilstrækkeligt, skal varen returneres til forhandleren med det gyldige købsbevis for reparation eller udskiftning indenfor garantibetingelserne der er gældende i to år.

LEES DIT ZORGVULDIG DOOR VOORAFGAAND AAN DE INSTALLATIE EN HET GEBRUIK

BELANGRIJK: ZET DE KAST VOLLEDIG IN ELKAAR VOORDAT U HET AQUARIUM UIT DE DOOS HAALT; PLAATS HET AQUARIUM NOOIT OP EEN ANDER OPPERVAK DAN DE KAST OM SCHADE AAN DE BODEM VAN HET AQUARIUM TE VOORKOMEN

FLUVAL SIENA LED: ONDERDELEN

De Siena-aquariumkit bevat twee aparte verpakkingen. Haal alle onderdelen voorzichtig uit de verpakking en controleer of er niets ontbreekt of beschadigd is.

1 verpakking met:

- 1x glazen aquarium (A)
- 2x schuifdeksels (B)
- 2x ledstrips (C) + 2x ledadapters
- 1x plastic zak met:
 - 4x elektrische kabelhaken (D)
 - 1x randkabelgeleider (E)
 - 2x afsluitdoppen voor bodem (F)

1x Fluvial-filter met gebruikshandleiding

1x Fluvial-verwarmer met bijbehorende gebruikershandleiding

1 verpakking (apart geleverd) met:

de gedemonteerde kast met bijbehorende handleiding

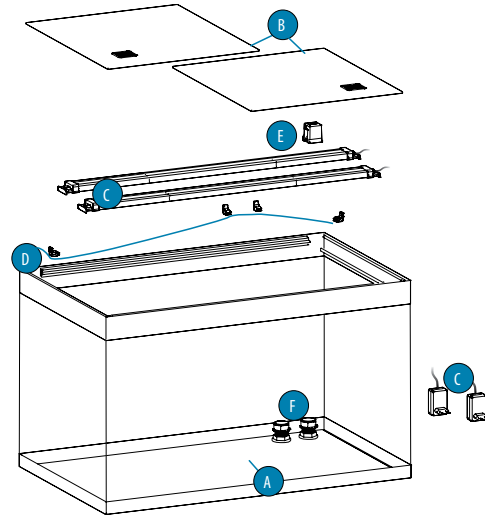

BELANGRIJKE VEILIGHEIDSVOORSCHRIFTEN

WAARSCHUWING: Om letsel te voorkomen, dient u bij de hantering van de ledstrip de essentiële veiligheidsvoorschriften in acht te nemen, inclusief:

1. Om voluit plezier te kunnen beleven aan dit product en het optimaal te gebruiken en te begrijpen, dient u voor gebruik

ALLE VEILIGHEIDSVOORSCHRIFTEN TE LEZEN EN IN ACHT TE NEMEN.

en alle belangrijke mededelingen op het apparaat. Als u dit niet doet, kan dit leiden tot overlijden van vissen en/of persoonlijk letsel of tot schade aan het product.

2. **GEVAAR** – Om mogelijke elektrische schokken te voorkomen, is voorzichtigheid geboden omdat de ledstrip in de buurt van water wordt gebruikt. In elk van de onderstaande situaties mag u zelf geen reparaties uitvoeren, maar dient u het apparaat naar een erkende reparatieservice te brengen of het weg te gooien. (Zie informatie over de klantenservice aan het einde van deze handleiding).

! Als het apparaat in het water valt, grijp er dan **NIET** naar! Trek eerst de stekker uit het stopcontact en haal het dan uit het water. Als de elektrische onderdelen van het apparaat nat worden, trek dan de stekker onmiddellijk uit het stopcontact.

! Controleer het apparaat zorgvuldig na de installatie. Het mag niet worden ingeschakeld als er water aanwezig is op onderdelen die niet nat mogen worden.

! Apparaten met een beschadigde stroomkabel of stekker mogen niet worden gebruikt. U mag apparaten ook niet gebruiken als ze niet goed werken of zijn gevallen of op enige andere manier beschadigd zijn. De voedingskabel van dit apparaat kan niet vervangen worden; als de kabel beschadigd is, moet het apparaat worden weggegooid. Snijd nooit in de kabel.

! Om te vermijden dat de stekker van het apparaat of het stopcontact nat wordt, plaatst u het apparaat aan één zijde van een stopcontact; zo voorkomt u dat er water op het stopcontact of de stekker druppelt. Bij het stopcontact moet een "druppellus" (zie afbeelding) worden aangebracht. De "druppellus" is dat deel van de kabel onder het stopcontact (of de verbindingsstekker als een verlengsnoer wordt gebruikt) dat verhindert dat water langs de kabel naar beneden loopt en in contact komt met het stopcontact. Als de stekker of het stopcontact toch nat wordt, trek de stekker er dan **NIET** uit. Schakel de zekering of de stroomonderbreker uit die het apparaat van stroom voorziet. Trek daarna de stekker eruit en controleer of er water in het stopcontact zit.

3. **WAARSCHUWING** – Wanneer een apparaat wordt gebruikt door of in de buurt van kinderen, is nauwlettend toezicht vereist. Dit apparaat kan worden gebruikt door kinderen vanaf 3 jaar en door personen met verminderde fysieke, zintuiglijke of mentale capaciteiten of met onvoldoende ervaring of kennis, indien zij onder toezicht staan of instructies hebben gekregen over het veilige gebruik van het apparaat en zich bewust zijn van de gevaren die eraan verbonden zijn. Kinderen mogen niet met het apparaat spelen. Kinderen mogen het apparaat niet zonder toezicht reinigen of onderhouden. Dit product is geen speelgoed.
4. Om letsel te voorkomen, mag u niet in contact komen met bewegende onderdelen of hete onderdelen zoals verwarmers, ledapparaten etc.
5. **LET OP** – Schakel altijd alle apparaten in het aquarium uit of trek de stekker eruit voor u uw handen in het water steekt, voor het aanbrengen of verwijderen van onderdelen en tijdens de installatie, het onderhoud of de bediening van deze ledstrip. Trek nooit aan de kabel om de stekker uit het stopcontact te trekken. Trek aan de stekker om het apparaat los te koppelen van de stroomvoeding.

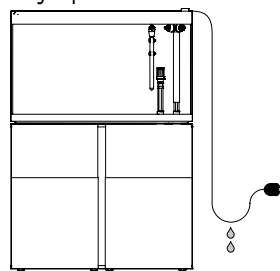

Neem de stekker van een apparaat altijd uit het stopcontact wanneer het niet wordt gebruikt.

WAARSCHUWING: ZORG ERVOOR DAT U DE LEDADAPTER UIT HET STOPCONTACT HAALT; ALLEEN HET UITSCHAKELLEN VAN DE VERLICHTING MET DE APP IS NIET VOLDOENDE, HIERDOOR WORDT DE STROOMTOEVOER NIET ONDERBROKEN.

Gebruik dit apparaat niet voor andere doeleinden dan waarvoor het bestemd is (d.w.z. niet in zwembaden, tuinvijvers, badkuipen enz.). Het gebruik van accessoires die niet worden aanbevolen of verkocht door de fabrikant kan tot een onveilige situatie leiden. Probeer geen enkel productonderdeel te repareren: vervang in geval van schade het beschadigde onderdeel door authentieke reserveonderdelen.

6. **BELANGRIJK:** Deze ledstrip is een AQUARIUMARMATUUR die ALLEEN geschikt is voor GEBRUIK BINNENSHUIS en uitsluitend is ontworpen voor montage op Fluval Siena aquariums. Voor zoet- en zeewateraquariums met een watertemperatuur van max. 35 °C. Installeer of bewaar het apparaat niet op plaatsen waar de temperatuur onder het vriespunt kan dalen.
7. **BELANGRIJK:** Zorg ervoor dat de ledstrip stevig en correct is geïnstalleerd voordat u hem gebruikt. Deze ledstrip mag nooit in het water worden ingeschakeld.

Vul het aquarium tot het niveau dat is aangegeven op het label aan de binnenkant van het aquarium (zie de afbeelding rechts). **BELANGRIJK: Zorg ervoor dat het aquarium niet te vol is.**

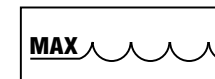

Als het aquarium te vol is, kan er water onder het bovenframe stromen om vervolgens langs de buitenkant van het aquarium naar beneden te lopen.

- !** **WAARSCHUWING:** Steek de stekker van de ledstrip niet in het stopcontact als er water aanwezig is op onderdelen die niet nat mogen worden.
- !** **WAARSCHUWING:** Plaats geen voorwerp(en) op de ledstrip (C) of op de deksel. Zorg voor voldoende luchtstroom rond de ledstrip. De veiligheid van dit apparaat is alleen gegarandeerd wanneer het correct is geïnstalleerd.

8. Lees alle belangrijke aanwijzingen op het apparaat door en neem ze in acht.
9. Als er een verlengsnoer nodig is, dan moet een snoer van de juiste vermogensklasse gebruikt worden. Een snoer met minder ampère of watt dan het vermogen van het apparaat kan oververhit raken. Zorg ervoor dat het snoer zodanig wordt geplaatst dat niemand erover kan vallen of eraan kan trekken.

10. BEWAAR DEZE INSTRUCTIES.

VOLLEDIGE INSTALLATIEGIDS

INSTALLATIE EN VOORBEREIDING VAN DE AQUARIUMKAST

! Voordat u het aquarium en de kast verplaatst, moet u ervoor zorgen dat er voldoende mensen zijn om dit zonder risico te kunnen doen.

ZET DE AQUARIUMKAST IN ELKAAR VOORDAT U HET AQUARIUM UIT DE VERPAKKING HAALT

! U MOET het Fluvial-aquarium op de juiste Fluvial-kast plaatsen die ontworpen is met de juiste afmetingen en structuur om het gewicht van het aquarium dat is gevuld met water te kunnen dragen. Het gebruik van verschillende kasten, meubelstukken, tv-meubels etc. ZAL uw garantie ongeldig maken en de veiligheid van het product in gevaar brengen.

! Raadpleeg de handleiding van de aquariumkast. Probeer de kast niet in elkaar te zetten zonder de handleiding te lezen en in acht te nemen. Als er iets ontbreekt of onbruikbaar is, neem dan contact op met de winkel of de klantenservice van Hagen.

Het aquarium met de kast op de uiteindelijke locatie plaatsen

De locatie van het aquarium is erg belangrijk. Plaats het aquarium uit direct zonlicht. Dit vermindert het risico op overmatige algenvorming en voorkomt oververhitting van het aquarium door de zonnestralen. Houd uw Fluvial-aquarium uit de buurt van andere warmtebronnen (luchtkanalen, radiatoren etc.) om een goede temperatuur te behouden. Tocht moet eveneens worden vermeden. Plaats uw Fluvial-aquarium niet op een plek waar gemorst water schade kan veroorzaken.

! **WAARSCHUWING:** Zorg ervoor dat de geselecteerde locatie een vlak en waterpas oppervlak heeft dat het totale gewicht van het aquarium gevuld met water en de kast kan dragen. Plaats uw nieuwe Fluvial aquarium en kast dicht bij een stopcontact. Controleer na het plaatsen van de kast dat deze perfect waterpas staat met behulp van een geschikte waterpas.

! **BELANGRIJK:** Fluvial-kasten zijn ontworpen om het totale gewicht van het aquarium te dragen. Onderstaande tabel toont bij benadering de vulhoogte van het aquarium en het gewicht van het aquarium vol water (er is geen rekening gehouden met stenen, decoraties of grind).

FLUVAL SIENA AQUARIUMS

MODEL	Afmetingen extern aquarium	Vulhoogte (tot aan de maximale waterpeilijn)	Gewicht van aquarium alleen gevuld met water
FLUVAL SIENA 166	55 x 55 x 55 cm	49,5 cm (watercapaciteit = 140 L)	166 kg
FLUVAL SIENA 272	90 x 55 x 55 cm	49,5 cm (watercapaciteit = 227 L)	277 kg
FLUVAL SIENA 332	110 x 55 x 55 cm	49,5 cm (watercapaciteit = 279 L)	340 kg

INSTALLATIE VAN HET AQUARIUM



Voordat u het aquarium en de kast verplaatst, moet u ervoor zorgen dat er voldoende mensen zijn om dit zonder risico te kunnen doen.

HAAL HET AQUARIUM UIT DE VERPAKKING



Het glazen aquarium wordt geleverd met geleiders die eraan zijn vastgeklemd om de ledstrip en deksels te ondersteunen. Probeer de geleiders niet te verwijderen.



Het aquarium is gemaakt van glas; ga er daarom altijd bijzonder voorzichtig mee om. Zorg ervoor dat u het aquarium alleen aan de bodem optilt.

PLAATS HET AQUARIUM OP DE KAST

BELANGRIJK: Reinig de bovenkant van de kast en de onderkant van de aquariumbodem grondig.



Plaats het lege aquarium op de kast en zorg ervoor dat de aansluitingen in de juiste openingen van de kast zitten. Plaats **NOOIT** iets onder het aquarium. Er mag zich **GEEN** bijkomende steun of demper (bijv. polystyreenmatten) tussen het aquarium en de kast bevinden.



WAARSCHUWING: Risico op breken van de glazen bodem van het aquarium. Het glazen aquarium is aan de onderzijde voorzien van uitstekende bevestigingspunten, die nooit als steunpunt mogen worden gebruikt. Plaats het aquarium nooit op een andere steun dan de kast, die is uitgerust met een speciale holte voor de bevestigingspunten. Wanneer u het aquarium op zijn kast plaatst, moet u het aquarium uit de doos halen en op de kast laten rusten; let goed op dat u de bevestigingspunten in de bodem hierbij niet beschadigt.



Probeer de kast nooit te verplaatsen of te vervoeren met het glazen aquarium of een andere belasting erop.



Hoewel het glazen aquarium met de grootste zorg en de meest geavanceerde technieken is vervaardigd, raden wij u toch aan om voorafgaand aan de installatie een eenvoudige inspectie uit te voeren om te controleren of onverwachte gebeurtenissen tijdens het hanteren en vervoeren het aquarium niet hebben beschadigd of de waterdichtheid ervan hebben aangetast.

- Voer een visuele inspectie van het glazen aquarium uit om het te controleren op schade of scheuren. Ga niet verder met de installatie als het aquarium beschadigd is.
- Als u geen beschadigingen of scheuren heeft gevonden, ga dan verder met de normale installatie van het aquarium.
- Nadat de volledige installatie van de aquariumkit met filter, verwarmers, ledstrip, decoraties etc. is voltooid, vult u het aquarium in stappen van 5 cm met water en controleert u telkens of er geen lekkages zijn.



Probeer nooit het aquarium te verplaatsen of te vervoeren als het niet volledig is ontdaan van water of enig ander materiaal.



Let er altijd op dat u de afdichtingen aan de randen van de glasplaten niet beschadigt tijdens het onderhoud van uw aquarium, bijv. met algenschrapers of bloempotten.



Gebruik nooit giftige of agressieve stoffen om uw aquarium schoon te maken, zoals huishoudelijke schoonmaakmiddelen.

INSTALLATIE VAN HET EASY CONNECT-SYSTEEM

Deze sectie is alleen van toepassing op Fluval aquaria met Fluval extern filter en "EasyConnect"-systeem

WATERINLAAT/UITLAAT INSTALLEREN MET "EASYCONNECT"-SYSTEEM (Inlaat-/uitlaatbevestigingspunten zijn inbegrepen in de verpakking van de filter)

Deze Fluval aquariummodellen zijn voorzien van het EasyConnect-systeem waarmee het aquarium via het bodemglas rechtstreeks op het externe filter kan worden aangesloten door middel van speciale bevestigingspunten. Normaal gesproken komt dit type verbinding tot stand met behulp van speciale hulpmiddelen die complex zijn en door deskundige technici moeten worden geplaatst.

Het EasyConnect-systeem kan echter heel eenvoudig en veilig in slechts enkele minuten worden geïnstalleerd, zodat uw aquarium over een professionele en nette filteroplossing beschikt



Identificeer en tel eerst alle benodigde onderdelen aan de hand van de schematische tekening aan de zijkant. Als er een onderdeel ontbreekt, ga dan niet verder met de installatie en neem contact op met uw plaatselijke leverancier.



Controleer voordat u verder gaat de stelen (A) op de aanwezigheid van alle 3 rubberen ringen (C).

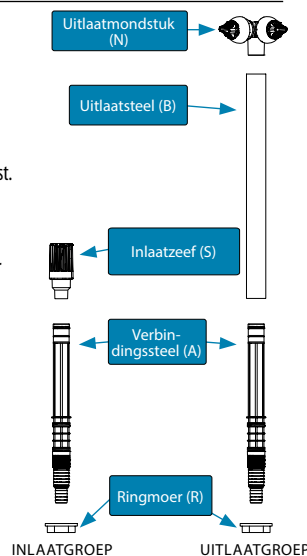
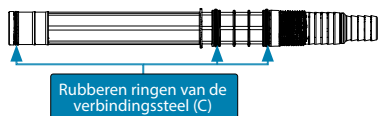

Lokaliseer de 2 openingen in het bodemglas van het aquarium en zorg ervoor dat de corresponderende openingen in de kast daarmee zijn uitgelijnd. De 2 openingen in het bodemglas van het aquarium bevatten in de fabriek aangebrachte speciale kunststof bevestigingspunten, die nooit verwijderd, gedraaid of losgedraaid mogen worden, en 2 afsluitdoppen (P) en (Q). De uitlaatgroep moet in de opening (O) worden geïnstalleerd, en de inlaatgroep moet in de opening (I) worden geïnstalleerd.



De in de fabriek geïnstalleerde speciale bevestigingspunten op de aquariumopeningen (I) en (O) mogen niet geforceerd, losgemaakt of verdraaid worden.



Wanneer de uitlaat-/inlaatgroepen zijn geïnstalleerd, mag het aquarium niet worden verschoven ten opzichte van de kast, aangezien dit de uitlaat-/inlaat-voorzieningen en het glazen aquarium kan beschadigen.

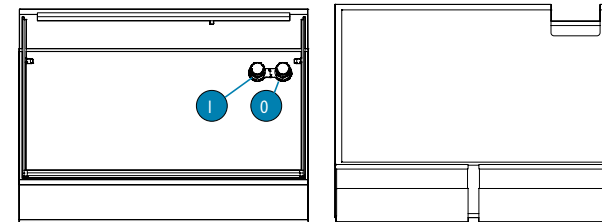

INSTALLATIE VAN HET UITLAATSYSTEEM

- Draai de dop (P) met de hand los en verwijder de dop (Q) uit de opening (O) (afb. 1). **BELANGRIJK: bewaar de doppen (P) en (Q) voor toekomstig gebruik.**
- Schuif de verbindingssteel (A) volledig door de opening (O) totdat hij stopt (afb. 2).
- Open de kast. Draai de ringmoer (R) op het onderste uiteinde van de steel (A).
- Plaats het uitlaatmondstuk (N) in een uiteinde van de uitlaatsteel (B).
- Plaats de uitlaatsteel (B) op de verbindingssteel (A) (afb. 4).
- Regel de hoogte van de uitlaatmondstukken naar wens door de uitlaatsteel (B) langs de verbindingssteel (A) te schuiven.
- De uitvoermondstukken (N) kunnen eenvoudig worden gedraaid om de waterstroom naar wens om te leiden.



Richt de waterstralen zodanig dat er geen water uit het aquarium stroomt. Richt de waterstralen niet op de ledstrip.

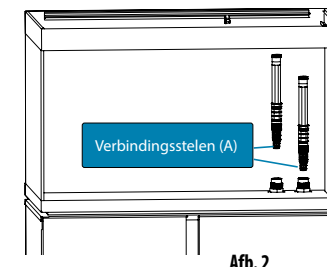
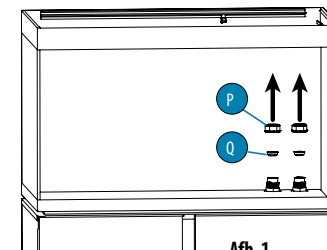

INSTALLATIE VAN HET INLAATSYSTEEM

- Draai de dop (P) met de hand los en verwijder de dop (Q) uit de opening (I) (afb. 1). **BELANGRIJK: bewaar de doppen (P) en (Q) voor toekomstig gebruik.**
- Schuif de tweede verbindingssteel (A) volledig door de opening (I) totdat hij stopt (afb. 2).
- Open de kast. Draai de ringmoer (R) op het onderste uiteinde van de tweede steel (A) (afb. 3).
- Plaats de inlaatzeef (S) op de verbindingssteel (A) (afb. 5). Het eindresultaat van de montage wordt getoond op afb. 6 en afb. 7.



De hoogte van de inlaatzeef is toereikend voor de meeste standaard aquariumdecoratie. Zorg er bij het decoreren van het aquarium altijd voor dat de decoratie minimaal 5 cm van de grindbodem blijft om te voorkomen dat er grind of zand wordt opgezogen; zorg er ook voor dat de decoratie de doorgang van het water niet kan blokkeren. Ornamenten en stenen moeten worden geplaatst terwijl het aquarium nog leeg en droog is.



LET OP! Forceer de verbindingsstelen (A) nooit zijwaarts; dit kan de uitlaat-/inlaatsystemen en het glazen aquarium beschadigen. Als er een ander filtersysteem wordt gebruikt waarbij de inlaat-/uitlaatsystemen die bij dit product zijn geleverd niet nodig zijn (bijv. een intern filter), herstel dan de oorspronkelijke omstandigheden door de 2 verbindingsstelen (A) te verwijderen en de openingen (O) en (I) af te sluiten met de doppen (P) en (Q). Dop (Q) zorgt voor een waterdichte afdichting en moet op zijn plaats worden gestoken door erop te drukken. Dop (P) beschermt dop (Q) en zorgt ervoor dat dop (Q) goed op zijn plaats blijft zitten. Draai de dop (P) alleen met de hand vast tot het niet verder gaat en zonder het te forceren. **GEBRUIK GEEN GEREEDSCHAP, WANT DAT KAN TOT BESCHADIGING LEIDEN.**

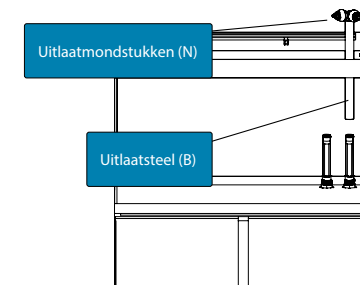
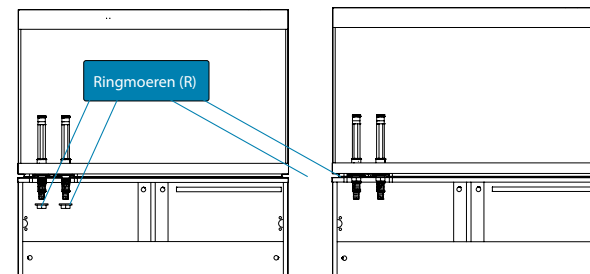

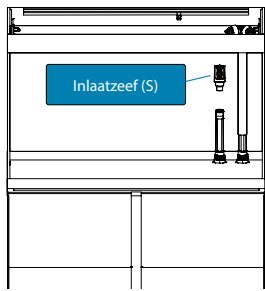

Afb. 5

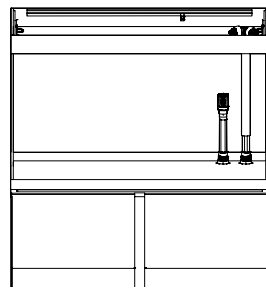

Afb. 6

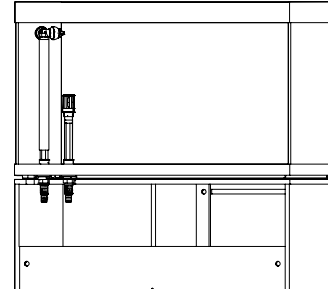

Afb. 7

INSTALLATIE, GEBRUIK EN ONDERHOUD VAN FLUVAL-FILTER EN VERWARMER

Raadpleeg de handleiding van de Fluval filter/verwarmer. Zet de Fluval-filter/verwarmer niet in elkaar zonder de handleiding te lezen en in acht te nemen. Als er iets ontbreekt of onbruikbaar is, neem dan contact op met de winkel of de klantenservice van Hagen.

INSTALLATIE-INSTRUCTIES LEDSTRIP

WAARSCHUWING: Trek de stekkers van alle elektrische apparatuur die voor het aquarium wordt gebruikt uit het stopcontact voordat u uw handen in het aquariumwater steekt en/of onderhoud uitvoert.

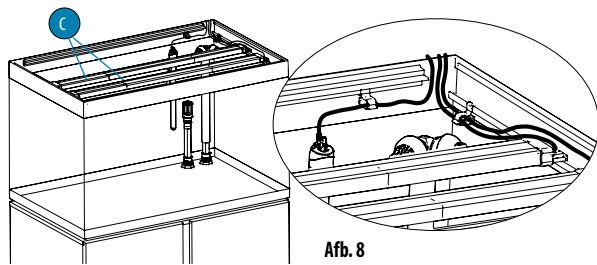

Afb. 8

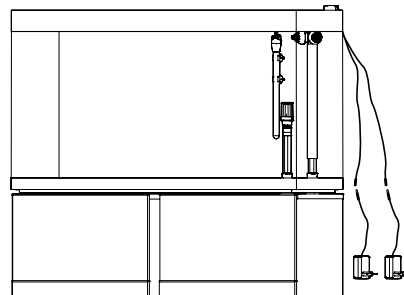

Afb. 9

EERSTE INBEDRIJFSTELLING

1. Plaats de ledstrip (C) voorzichtig op de geleider van het bovenframe in de uiteindelijke positie.
2. Trek de kabels van de ledstrip uit het aquarium. (afb. 8).
3. Verbind de verlichtingseenheid met de ledadapter met connector (afb.9).

WAARSCHUWING: Steek de stekker van de ledstrip niet in het stopcontact als er water aanwezig is op onderdelen die niet nat mogen worden.

RANDKABELGELEIDER

De voedingskabels van de verwarmer en de ledstrip worden via de achterkant van het aquarium naar buiten geleid met een kabelgeleider voor over de rand die rechts of links kan worden geplaatst. (TIP: Verwarmers zijn het meest effectief wanneer ze in de buurt van de uitgang van het filter worden geplaatst).

1. Plaats de elektrische kabelhaken (D) op de meest geschikte plaats door ze in de onderste geleider van beide rails te schuiven (afb. 10) en haal de kabels uit het aquarium.
2. Breng de randkabelgeleider (E) over het glas van het aquarium aan.

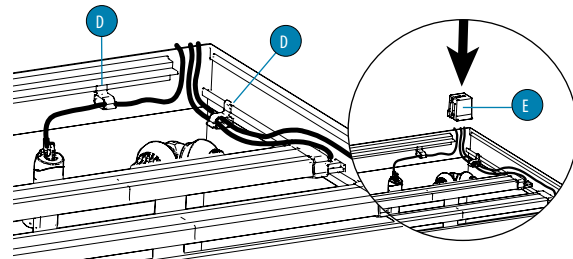

Afb. 10

PLAATS DE SCHUIFDEKSELS OP HET AQUARIUM

Verwijder de beschermende film van de twee aquariumdeksels

1. Leg de smalle deksel in het onderste glijvlak van de geleiders (steunrails).
2. Leg de brede deksel in het bovenste glijvlak van de geleiders (steunrails).
3. Als u een Fluval PF2 visvoerautomaat gebruikt, verwijder dan een van de twee ventilatieroosters om de automaat te plaatsen.

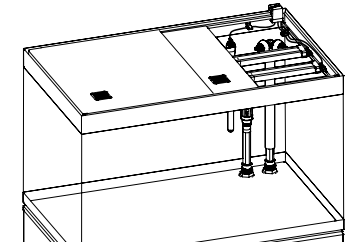

DE LEDSTRIP INSCHAKELLEN

Sluit het apparaat aan en gebruik een smartphone of tablet met de FluvalSmart-app om verbinding met de lamp te maken. De FluvalSmart-app kan worden gedownload vanuit de iOS- of Android-app store, of scan de QR-code om de app te downloaden.

Gebruik uitsluitend de ledadapter die bij de ledstrip wordt geleverd.

Zorg er in elk geval voor dat de specificaties van de ledadapter overeenkomen met de specificaties in de onderstaande tabel met identificatiecodes van de ledstrip.



FLUVAL
SmartAPP

SPECIFICATIES FLUVAL SIENA LEDSTRIP

Aquariummodel	166 SIENA	272 SIENA	332 SIENA
LEDSTRIP EENHEID	BT LEDEENHEID SIENA	BT LEDEENHEID SIENA	BT LEDEENHEID SIENA
MODELNUMMER LEDSTRIP	A13253	A13254	A13255
WATTAGE ARMATUUR	2 x 22W	2 x 36W	2 x 48W
LUMEN	2 x 2000 lm	2 x 3300 lm	2 x 4400 lm
BEDRIJFSPANNING ARMATUUR	24Vdc	24Vdc	24Vdc
TYPE LEDADAPTER (x 2)	S024AM[X]2400100	S040Q[X]2400150	S050F[X]24002500
INGANGSVOLTAGE LEDADAPTER	100-240Vac	100-240Vac	100-240Vac

X = B voor VK-stekker

X = V voor EU-stekker

X = U voor VS-stekker

X = S voor AUS-stekker

PROBLEEMOPLOSSING

Ga als volgt te werk als de ledstrip niet gaat branden:

PROBLEEM	OORZAAK	OPLOSSING
De lamp doet het niet.	De ledadapter is niet op het stopcontact aangesloten.	Steek de stekker van de ledadapter in het stopcontact.
	De lampeenheid is niet aangesloten op de ledadapter.	Sluit de verlichtingseenheid aan op de ledadapter met de connector.
Als het probleem niet is opgelost nadat u de bovenstaande stappen hebt gevolgd, neem dan contact op met uw Hagen dealer.		

ONDERHOUD LEDSTRIP EN AQUARIUM

DE LEDSTRIP SCHOONMAKEN



Koppel de ledstrip los van de voeding voordat u onderhoudswerkzaamheden gaat uitvoeren.

WAARSCHUWING: Zorg ervoor dat u de ledadapter uit het stopcontact haalt; alleen het uitschakelen van de verlichting met de app is NIET voldoende, hierdoor wordt de stroomtoevoer niet onderbroken. Plaats de ledstrip nooit onder waterstralen en dompel hem nooit onder in water.

Voor een maximale prestatie van de led is het aanbevolen om de armatuur en de ledlens wekelijks schoon te maken. Trek de stekker van de ledadapter uit het stopcontact alvorens de lamparmatuur schoon te maken. Gebruik beide handen wanneer u dit apparaat hanteert. Wrijf voorzichtig met een vochtige doek over blootliggende oppervlakken om vuil of minerale afzettingen die zich mettertijd kunnen ophopen te verwijderen. Gebruik geen afwasmiddel of agressieve schoonmaakmiddelen die de lamparmatuur kunnen beschadigen.

Gebruik Fluval LED Lens Cleaning Kit (A3969) om het ledgedeelte van de lamparmatuur te reinigen. Zorg dat alle oppervlakken droog zijn alvorens de ledadapter weer aan te sluiten op de stroombron.

Er is geen speciaal onderhoud nodig voor de Fluval ledstrip en de deksels, behalve periodiek reinigen met een vochtige doek (gebruik nooit agressieve chemische producten of reinigingsmiddelen).

Voor het verwijderen van kalkaanslag wordt aanbevolen om een mild zuur zoals citroensap te gebruiken; neem dit hierna goed af met een vochtige doek om eventuele resten te verwijderen.

ZEEWATERAQUARIUMS

Het is algemeen bekend dat zout water (zeewater) veel corrosiever en geleidelender (elektriciteit) is dan zoet water en dat zowel plastic als metalen onderdelen er sneller in verslijten dan in zoet water. Neem de volgende handige tips in acht om zoutaanslag op de Fluval-deksels en op de ledstrip te minimaliseren:

1. Zorg ervoor dat de filteruitlaten niet boven het wateroppervlak sproeien; plaats ze onder het wateroppervlak met een lichte neerwaartse hoek, maar zorg wel voor beweging van het oppervlak (dit draagt bij aan de zuurstofvoorziening).
2. Bij gebruik van een luchtpomp moet de zoutafzetting regelmatig worden verwijderd.
3. Houd het waterniveau zo constant mogelijk (regelmatig bijvullen vanwege verdamping). Dit is gunstig voor een stabiel zoutgehalte en helpt de deksel te beschermen.
4. Het is aanbevolen om alle onderdelen van de ledstrip die in contact komen met zout water wekelijks te reinigen. De reiniging moet worden uitgevoerd met een natte doek (gebruik nooit agressieve chemische producten of reinigingsmiddelen). Gebruik citroensap om zoutaanslag te verwijderen. Spoel daarna goed af om alle zuurresten te verwijderen.

VERVANGINGSONDERDELEN

Gebruik altijd originele vervangingsonderdelen van Fluval om de prestaties en veiligheid te garanderen.

Ga naar www.fluvalaquatics.com voor een volledige lijst van vervangingsonderdelen.

	Fluval Siena 166	Fluval Siena 272	Fluval Siena 332
2 x verschuifbare bovendeksels	A13313	A13314	A13315
1 x ledstrip	A13253	A13254	A13255
1 x ledadapter	A20432	A20433	A20435
1x randkabelgeleider	A13866	A13866	A13866
1x afdekrooster	A13316	A13316	A13316
4x elektrische kabelhaak	A13867	A13867	A13867

RECYCLING

Dit product is voorzien van het symbool voor afgedankte elektrische en elektronische apparatuur (AEEA). Dit betekent dat dit product moet worden verwerkt conform de Europese richtlijn 2012/19/EU om te worden gerecycled of ontmanteld ten behoeve van een minimale impact op het milieu.

Neem voor meer informatie contact op met de lokale of regionale instanties. Elektronische producten die niet worden opgenomen in het afvalsorteerproces, kunnen gevaarlijk zijn voor het milieu en de gezondheid door de aanwezigheid van schadelijke stoffen.



2 JAAR BEPERKTE GARANTIE

Uw Fluval-aquarium en de ledstrip hebben een garantie van twee jaar op materiaal- en productiefouten vanaf de aankoopdatum. Deze garantie is alleen geldig met het aankoopbewijs. De garantie is beperkt tot reparatie of vervanging en dekt geen gevolgschade, verlies of schade aan levende dieren en persoonlijke bezittingen of schade aan levenloze voorwerpen, ongeacht de oorzaak hiervan.

Deze garantie is geldig op voorwaarde dat het aquarium op een geschikte locatie wordt geplaatst die vlak en waterpas is en is geïnstalleerd in overeenstemming met de installatie- en onderhoudsinstructies. De garantie is niet van toepassing op breken van het aquarium door verkeerd gebruik, schilfers, barsten als gevolg van verkeerde ondersteuning of andere breuken. Deze garantie is alleen geldig wanneer het apparaat wordt gebruikt onder de normale omstandigheden waarvoor het bedoeld is. Schade als gevolg van onredelijk gebruik, onachtzaamheid, verkeerde installatie, manipulatie, misbruik of commercieel gebruik valt buiten de garantie. De garantie dekt geen slijtage, glasbreuk of onderdelen die onvoldoende of niet correct zijn onderhouden.

Indien u in de toekomst reden hebt om aanspraak te maken op deze garantie, dient u het aankoopbewijs met de datum van aankoop te overleggen.

Wij raden dan ook aan dat u daarvoor uw aankoopbewijs bewaart. Rolf C. Hagen Inc. wenst u vele uren plezier met uw Fluval-aquarium.

FLUVAL

GEBRUIKMAKEN VAN DE GARANTIE- EN REPARATIESERVICE

Voor geautoriseerde service binnen de garantie dient u het product (goed verpakt en aangetekend) terug te sturen naar het adres dat op de laatste pagina staat vermeld, samen met een gedateerd aankoopbewijs en de reden voor de retournering. Indien u vragen of opmerkingen hebt over de werking van dit product, neem dan eerst contact met ons op voordat u het product terugbrengt naar de winkel. De meeste vragen kunnen telefonisch worden beantwoord.

Wanneer u contact met ons opneemt (schriftelijk of telefonisch), vermeld dan alle relevante gegevens zoals het modelnummer, de leeftijd van het product, de details van de aquariuminstallatie en de aard van het probleem.

Indien u vragen of opmerkingen hebt over de werking van dit product, wend u dan eerst tot uw aquariumspecialist. De meeste vragen kunnen gemakkelijk in de winkel worden beantwoord. In het onwaarschijnlijke geval dat dit niet zo is, breng het product dan samen met het geldige aankoopbewijs terug naar de verkoper, voor reparatie of vervanging onder de voorwaarden van de tweejarige garantie.

LEIA ATENTAMENTE ANTES DA INSTALAÇÃO E COLOCAÇÃO EM FUNCIONAMENTO

IMPORTANTE: MONTE COMPLETAMENTE O MÓVEL ANTES DE RETIRAR O AQUÁRIO DA RESPECTIVA CAIXA E NUNCA COLOQUE O AQUÁRIO SOBRE QUALQUER OUTRA SUPERFÍCIE QUE NÃO SEJA O MÓVEL, PARA EVITAR DANOS NA BASE DO AQUÁRIO.

LED FLUVAL SIENA: PEÇAS

O kit do aquário Siena contém duas embalagens em separado. Retire cuidadosamente todos os componentes da embalagem e certifique-se de que não há nada em falta e que estes não estão danificados.

1 embalagem com:

- 1 x tanque de vidro (A)
- 2 x tampas deslizantes superiores (B)
- 2 x tira de luz LED (C) + 2x controlador LED
- 1 x saco de plástico com:
 - 4 x ganchos para cabos elétricos (D)
 - 1 x guia para cabos sobre os rebordos (E)
 - 2 x tampas de vedação para o fundo (F)

1 x filtro Fluval com manual de instruções

1 x aquecedor Fluval com manual de instruções

1 embalagem (fornecida em separado) com:

os móveis desmontados com manual de instruções

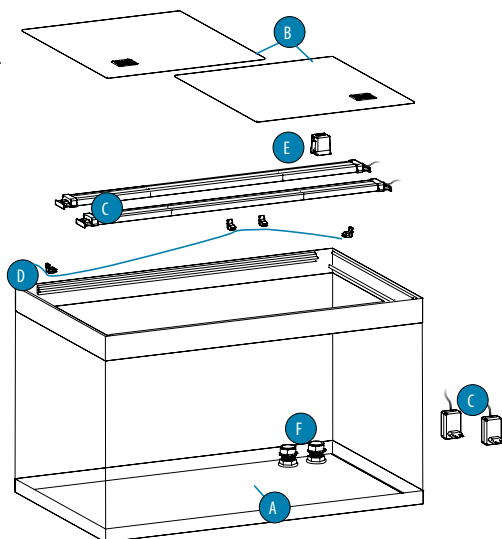

INSTRUÇÕES DE SEGURANÇA IMPORTANTES

AVISO: Para evitar ferimentos, deve seguir as precauções básicas de segurança no manuseamento da tira de luz LED, que incluem o seguinte:

1. Para total desfrute, utilização e compreensão deste produto,

LEIA E SIGA TODAS AS INSTRUÇÕES DE SEGURANÇA

e todos os avisos importantes sobre o equipamento antes de utilizá-lo. O não cumprimento destas instruções poderá resultar na morte dos peixes e/ou ferimentos pessoais ou danos na unidade.

2. **PERIGO**— deve ter especial cuidado para evitar possíveis choques elétricos, uma vez que a tira de luz LED está muito próxima da água. Em cada uma das seguintes situações, não tente efetuar reparações; devolva o equipamento a um representante autorizado para manutenção ou elimine-o. (Consulte as informações do Serviço de Apoio ao Cliente no final deste manual).

⚠ Se a unidade cair na água, **NÃO** tente recuperá-la! Primeiro, tire a ficha da tomada e, em seguida, retire-a da água. Se os componentes elétricos do equipamento se molharem, tire imediatamente a ficha da tomada.

⚠ Examine cuidadosamente o equipamento após a instalação. Não deve ser ligado à tomada se encontrar água em peças que não foram concebidas para ficarem molhadas.

⚠ Não utilize qualquer equipamento se tiver um cabo ou ficha danificado, se estiver a funcionar mal, se o deixar cair ou se estiver danificado de alguma forma. O cabo de alimentação deste equipamento não pode ser substituído; se o cabo de alimentação estiver danificado, o equipamento tem de ser eliminado. Nunca corte o cabo de alimentação.

⚠ Para evitar molhar a ficha ou a tomada do equipamento, coloque a unidade ao lado de uma tomada montada na parede para impedir que a água esorra para a tomada ou ficha. A tomada deve dispor de uma "alça de gotejamento" (ver imagem). A "alça de gotejamento" é a parte do cabo colocada abaixo do nível da tomada (ou da ficha se utilizar uma extensão), para impedir que a água percorra o cabo e entre em contacto com a tomada. Se a ficha ou a tomada ficarem molhadas, **NÃO** retire o cabo da tomada. Desligue o fusível ou o disjuntor que fornece energia ao equipamento. De seguida, retire a ficha da tomada e procure vestígios de água na tomada.

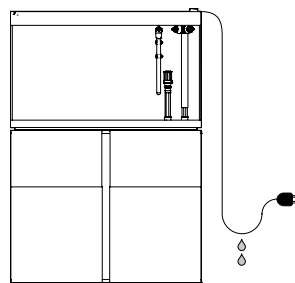

3. **AVISO** — É necessária supervisão quando o equipamento é utilizado por crianças ou junto das mesmas. Este equipamento pode ser utilizado por crianças a partir dos 3 anos de idade e por pessoas com capacidades físicas, sensoriais ou mentais reduzidas ou com falta de experiência e conhecimento apenas sob supervisão ou caso tenham recebido instruções de utilização do equipamento de forma segura e compreendam os perigos envolvidos. As crianças não devem brincar com o equipamento. A limpeza e a manutenção por parte do utilizador não devem ser feitas por crianças sem supervisão. Este produto não é um brinquedo.

4. Para evitar lesões, não entre em contacto com peças móveis ou peças quentes, tais como aquecedores, dispositivos LED, etc.

5. **ATENÇÃO** — Desligue sempre a alimentação elétrica de todos os equipamentos do aquário antes de colocar as mãos na água, antes de colocar ou retirar peças e durante a instalação, manutenção ou manuseamento da tira de luz LED. Nunca puxe um cabo com força para retirar uma ficha da tomada. Agarre a ficha e puxe-a para retirá-la da tomada.

Desligue sempre o equipamento da tomada elétrica quando não estiver em uso.

AVISO: CERTIFIQUE-SE DE QUE DESLIGA O CONTROLADOR LED DA TOMADA; DESLIGAR O EQUIPAMENTO APENAS COM A APLICAÇÃO NÃO É SUFICIENTE PORQUE A ALIMENTAÇÃO ELÉTRICA NÃO É INTERROMPIDA.

Não utilize este equipamento com outra finalidade para além daquela a que foi destinada (ou seja, não utilize em piscinas, lagos de jardim, banheiras, etc.). O uso de acessórios não recomendados ou vendidos pelo fabricante do equipamento pode resultar numa situação perigosa. Não tente reparar qualquer componente do produto: no caso de danos, substitua o componente danificado por peças de substituição originais.

6. **IMPORTANTE:** Esta tira de luz LED é uma LUMINÁRIA PARA AQUÁRIO apta EXCLUSIVAMENTE PARA USO EM INTERIORES, concebida para ser montada apenas em Aquários Fluval Siena. Em aquários ornamentais de água doce e salgada, utilize uma temperatura máxima da água de 35 °C. Não instale nem armazene o equipamento em locais onde as temperaturas possam descer abaixo de zero.

7. **IMPORTANTE:** Certifique-se de que a tira de luz LED está instalada de forma segura e correta antes de colocar o dispositivo em funcionamento. Esta tira de luz LED nunca deve ser utilizada dentro de água.

Encha o aquário até ao nível indicado na etiqueta situada no interior do aquário (ver a imagem à direita).

IMPORTANTE: Não encha em demasia.

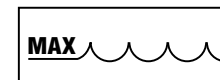

O enchimento excessivo do aquário pode fazer com que a água passe sob a estrutura superior e depois esorra para fora do aquário.

⚠ **AVISO:** Não ligue a tira de luz LED se existir água em peças que não podem ser molhadas.

⚠ **AVISO:** Não coloque qualquer objeto sobre a tira de luz LED (C) nem sobre a tampa. Certifique-se de que existe espaço suficiente em torno da tira de luz LED. A segurança deste equipamento só é garantida se o mesmo for devidamente instalado.

8. Consulte e respeite todos os avisos importantes acerca do equipamento.

9. Se for necessária uma extensão, deve utilizar um cabo apropriado. Um cabo com capacidade em amperes ou em watts inferior à do equipamento pode sobreaquecer. É preciso ter cuidado ao colocar o cabo de alimentação, para que ninguém o puxe nem tropece nele.

10. GUARDE ESTAS INSTRUÇÕES

GUIA DE INSTALAÇÃO COMPLETO INSTALAÇÃO E PREPARAÇÃO DO MÓVEL PARA AQUÁRIO

⚠ Antes de manusear o tanque e o móvel do aquário, certifique-se de que tem pessoas suficientes para os mover sem qualquer risco.

MONTE O MÓVEL DO AQUÁRIO ANTES DE RETIRAR O AQUÁRIO DA RESPECTIVA EMBALAGEM.

⚠ DEVE colocar o aquário Fluval no móvel Fluval apropriado que foi concebido com as dimensões e estrutura corretas para suportar o peso total do aquário cheio de água. A utilização de móveis, peças de mobiliário, suportes de TV, etc., diferentes INVALIDARÁ a sua garantia e comprometerá a segurança do produto.

⚠ Consulte o manual de instruções do móvel do aquário. Não tente montar o móvel sem ler e seguir o manual de instruções. Se o manual estiver em falta ou inutilizável, contacte a loja ou o Serviço de Apoio ao Cliente da Hagen.

Colocação do aquário com o móvel na localização final

A localização do aquário é muito importante. Coloque o aquário afastado da luz solar direta. Isto reduzirá o risco de acumulação excessiva de algas e evitará o sobreaquecimento do aquário pelos raios solares. Coloque o aquário Fluval afastado de outras fontes de calor (condutas de ar, radiadores, etc.) para manter uma temperatura adequada. As correntes de ar também devem ser evitadas. Não coloque o aquário Fluval em locais onde os salpicos de água irão causar danos.

⚠ **AVISO:** Certifique-se de que a posição selecionada tem uma superfície plana e nivelada capaz de suportar o peso total do móvel e do aquário cheio de água. Coloque o móvel e o aquário Fluval perto de uma tomada elétrica. Depois de colocar o móvel, assegure-se de que está perfeitamente nivelado, utilizando uma ferramenta de nivelamento adequada.

⚠ **IMPORTANTE:** Os móveis Fluval foram concebidos para suportar o peso total do aquário. A tabela abaixo mostra a altura aproximada de enchimento do aquário e o peso aproximado do aquário cheio de água (pedras, decorações ou gravilha não foram tidas em consideração).

AQUÁRIOS FLUVAL SIENA

MODELO	Dimensões exteriores do tanque	Altura de enchimento (Até à linha de nível de água máx.)	Peso do aquário só com água
FLUVAL SIENA 166	55 x 55 x 55 cm	49,5 cm (capacidade de água = 140 L)	166 kg
FLUVAL SIENA 272	90 x 55 x 55 cm	49,5 cm (capacidade de água = 227 L)	277 kg
FLUVAL SIENA 332	110 x 55 x 55 cm	49,5 cm (capacidade de água = 279 L)	340 kg

INSTALAÇÃO DO AQUÁRIO



Antes de manusear o tanque e o móvel do aquário, certifique-se de que tem pessoas suficientes para os mover sem qualquer risco.

RETIRE O TANQUE DO AQUÁRIO DA RESPECTIVA EMBALAGEM



O tanque de vidro do aquário é fornecido com corrediças coladas no mesmo para suportar a tira de luz LED e as tampas. Não tente remover as corrediças.



O tanque é feito de vidro, pelo que deve manuseá-lo sempre com o máximo cuidado. Certifique-se de que o levanta apenas pela base.

COLOCAR O TANQUE DO AQUÁRIO NO MÓVEL

IMPORTANTE: Limpe cuidadosamente o lado superior da base do móvel e o lado inferior da base do aquário.



Coloque o aquário vazio no móvel, certificando-se de que as ligações se encontram na abertura apropriada do móvel. **NUNCA** coloque nada por baixo do aquário. **NÃO** deve colocar qualquer suporte ou revestimento adicional (por ex., tapetes de poliestireno) entre o aquário e o móvel.



AVISO: Risco de quebra da base do tanque de vidro. O tanque de vidro possui acessórios salientes na parte inferior, que nunca podem ser utilizados como pontos de suporte. Nunca tente colocar o tanque sobre qualquer suporte exceto o respetivo móvel, que está equipado com uma cavidade especial para acomodar os acessórios. Ao colocar o tanque no respetivo móvel, retire o tanque da caixa e pouse-o no móvel, prestando a máxima atenção para não danificar os acessórios que se encontram na parte inferior.



Nunca tente mover nem transportar o móvel com o tanque de vidro ou qualquer outra carga em cima dele.



Embora o tanque de vidro tenha sido fabricado com o máximo cuidado e as técnicas mais avançadas, recomendamos, ainda assim, que efetue uma inspeção básica antes da instalação para verificar se eventos inesperados durante o manuseamento e transporte não danificaram o tanque nem afetaram a respetiva estanquidade.

1. Faça uma inspeção visual ao tanque de vidro para verificar se existem danos ou fissuras. Não avance com a instalação se o tanque estiver danificado.
2. Se não forem detetados danos e fissuras, avance com a instalação normal do aquário.
3. Após a instalação completa do kit de aquário com filtro, aquecedor, tira de luz LED, decorações, etc., encha o tanque com água 5 cm de cada vez, certificando-se ao mesmo tempo de que não existem fugas.



Nunca tente mover nem transportar o tanque se este não estiver completamente vazio de água ou de qualquer outro material.



Tenha sempre cuidado para não danificar os vedantes nas extremidades dos painéis de vidro durante a manutenção o seu aquário, ou seja: com raspadores de algas ou plantadores.



Nunca utilize substâncias tóxicas ou agressivas para limpar o seu aquário, tais como detergentes domésticos.

INSTALAÇÃO DO SISTEMA DE LIGAÇÃO RÁPIDA

Esta secção aplica-se exclusivamente aos aquários Fluval com filtro externo Fluval e sistema "EasyConnect".

INSTALAÇÃO DE ENTRADA/SAÍDA DE ÁGUA COM O SISTEMA "EASYCONNECT". (OS ACESSÓRIOS DE ENTRADA/SAÍDA ESTÃO INCLuíDOS NA EMBALAGEM DO FILTRO)

Estes modelos de aquário Fluval incluem o sistema "EasyConnect", que permite a ligação direta do tanque ao filtro externo através do vidro inferior de acessórios especiais. Normalmente, o mesmo tipo de ligação é conseguido através de dispositivos especialmente fabricados para esse efeito, que são complexos e requerem a intervenção de técnicos especializados.

Pelo contrário, em apenas alguns minutos o sistema "EasyConnect" pode ser instalado de forma rápida e segura, dando ao seu aquário uma solução de filtração profissional e organizada.



Antes de avançar, identifique e conte todas as peças necessárias, consultando a vista expandida na ilustração lateral. Se faltar alguma peça, não avance com a instalação e contacte o seu fornecedor local.



Antes de avançar, verifique as hastes (A) para confirmar a existência dos 3 anéis de borracha (C). Não avance com a instalação se faltar um dos anéis de borracha (C) e contacte o seu fornecedor local.

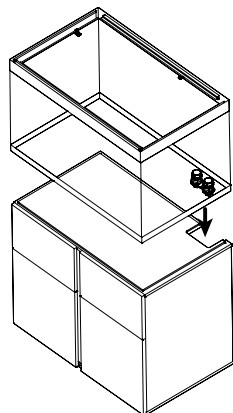
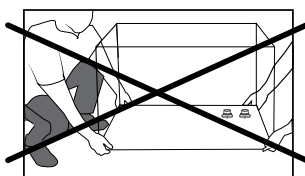
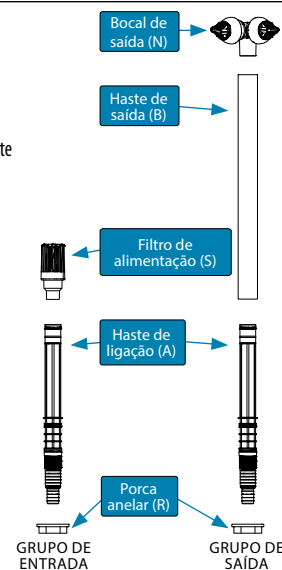
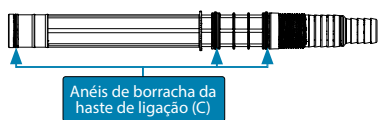

Localize as 2 aberturas no vidro inferior do tanque e certifique-se de que as aberturas correspondentes no móvel estão alinhadas com as mesmas. As 2 aberturas no vidro inferior do tanque são fornecidas com acessórios de plástico especiais instalados de fábrica, que nunca devem ser removidos, rodados ou desapertados, e com 2 tampas de vedação (P) e (Q). O grupo de saída deve ser instalado na abertura (O), ao passo que o grupo de entrada deve ser instalado na abertura (I).



Não force, não solte nem rode os acessórios especiais instalados de fábrica nas aberturas do tanque (I) e (O).



Quando os grupos de saída/entrada estiverem instalados, não desloque o tanque em relação ao móvel, pois isto pode danificar os dispositivos de saída/entrada e o tanque de vidro.

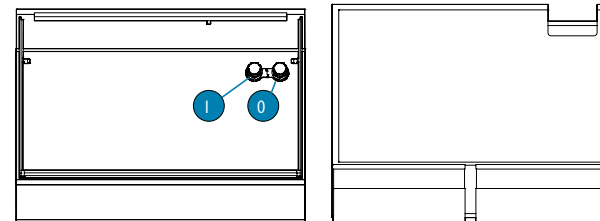

INSTALAÇÃO DO SISTEMA DE SAÍDA

1. Desenrosque manualmente a tampa (P) e remova a tampa (Q) da abertura (O) (Fig. 1). **IMPORTANTE: guarde as tampas (P) e (Q) para qualquer utilização futura.**
2. Deslize a haste de ligação (A) completamente através da abertura (O) até parar (Fig. 2).
3. Abra o móvel. Enrosque e aperte a porca anelar (R) na extremidade inferior da haste (A) (Fig. 3).
4. Insira o bocal de saída (N) numa das extremidades da haste de saída (B).
5. Insira a haste de saída (B) na haste de ligação (A) (Fig. 4).
6. Ajuste a altura dos bocais de saída de acordo com os seus requisitos, deslizando a haste de saída (B) ao longo da haste de ligação (A).
7. Os bocais de saída (N) podem ser facilmente rodados para desviar o fluxo de água onde desejado.



Direcione os jatos de água de forma a não deixar transbordar água do tanque. Evite direcionar os jatos de água para a tira de luz LED.

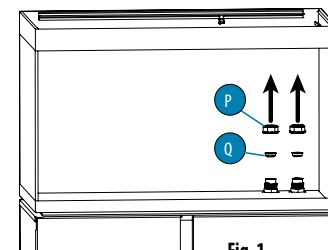

Fig. 1

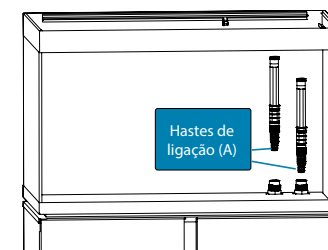

Fig. 2

INSTALAÇÃO DO SISTEMA DE ENTRADA

1. Desenrosque manualmente a tampa (P) e remova a tampa (Q) da abertura (I) (Fig. 1). **IMPORTANTE: guarde as tampas (P) e (Q) para qualquer utilização futura.**
2. Deslize a segunda haste de ligação (A) completamente através da abertura (I) até parar (Fig. 2).
3. Abra o móvel. Enrosque e aperte a porca anelar (R) na extremidade inferior da segunda haste (A) (Fig. 3).
4. Insira o filtro de alimentação (S) na haste de ligação (A) (Fig. 5). O resultado final da montagem está ilustrado na Fig. 6 e na Fig. 7.



A altura do filtro de alimentação é suficientemente alta para se adequar à maioria das decorações padrão para aquários. Ao decorar o aquário, certifique-se de que este permanece sempre a, pelo menos, 5 cm do fundo de gravilha, para evitar a aspiração de gravilha ou areia, e certifique-se também de que nenhuma decoração bloqueia a passagem de água. Os acessórios decorativos e as pedras devem ser posicionados enquanto o aquário ainda está seco.



ATENÇÃO! Nunca force as hastes de ligação (A) de lado, pois isso pode danificar os sistemas de saída/entrada e o tanque de vidro. No caso de ser utilizado um sistema de filtração diferente, que não requer os sistemas de entrada/saída fornecidos com esta unidade (por ex., um filtro interno), restaure as condições iniciais removendo as 2 hastes de ligação (A) e fechando as aberturas (O) e (I) com as tampas (P) e (Q). A tampa (P) garante uma vedação estanque e tem de ser inserida no respetivo lugar pressionando-a. A tampa (Q) foi concebida para proteger a tampa (P) e garantir que a tampa (Q) permanece devidamente no respetivo lugar. Enrosque a tampa (P) apenas com a mão até deixar de sair, mas sem a forçar. **NÃO UTILIZE QUAISQUER FERRAMENTAS, POIS PODERÁ DANIFICAR A UNIDADE.**

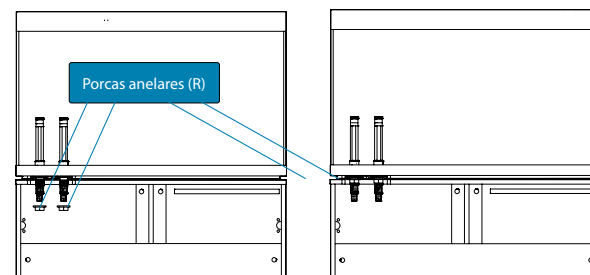

Fig. 3

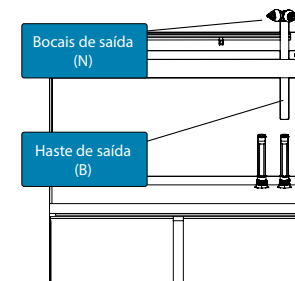

Fig. 4



Fig. 5

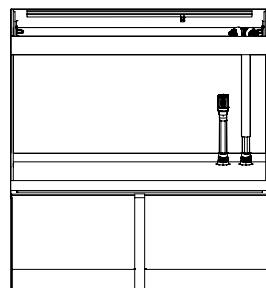

Fig. 6

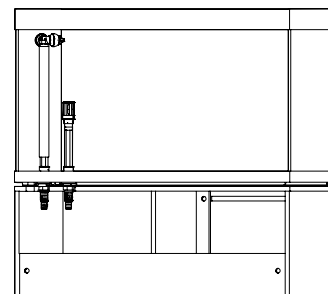

Fig. 7

INSTALAÇÃO, UTILIZAÇÃO E MANUTENÇÃO DO FILTRO E DO AQUECEDOR FLUVAL

Consulte o manual de instruções do filtro/aquecedor Fluvial. Não tente montar o filtro/aquecedor Fluvial sem ler e seguir o manual de instruções. Se o manual estiver em falta ou inutilizável, contacte a loja ou o Serviço de Apoio ao Cliente da Hagen.

INSTRUÇÕES DE INSTALAÇÃO DA TIRA DE LUZ LED

AVISO: Desligue as fichas de todos os equipamentos elétricos utilizados no aquário antes de colocar as mãos na água do aquário e/ou realizar qualquer tipo de manutenção.

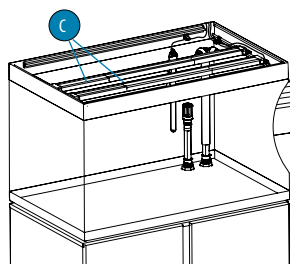

Fig. 8

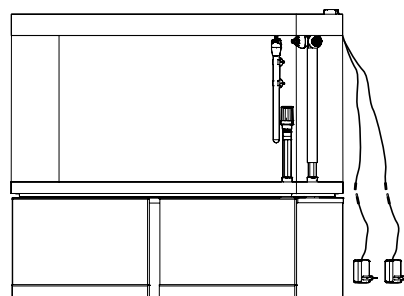

Fig. 9

ARRANQUE INICIAL

1. Coloque cuidadosamente a tira de luz LED (C) sobre a correção da estrutura superior na posição final.
2. Puxe os cabos da faixa de luzes LED para fora do aquário (Fig. 8).
3. Ligue a unidade de iluminação ao controlador LED com o respetivo conector (Fig. 9).

AVISO: Não ligue a tira de luz LED se existir água em peças que não podem ser molhadas.

GUIA PARA CABOS SOBRE OS REBORDOS

Os cabos de alimentação do aquecedor e da tira de luz LED passam pela parte traseira do aquário utilizando a guia para cabos sobre os rebordos fornecida, que pode ser colocada à direita ou à esquerda. (DICA: Os aquecedores são mais eficazes quando são posicionados perto da haste de saída do filtro).

1. Coloque as ganchos para cabos elétricos (D) no local mais apropriado, deslizando-as na correção inferior de ambas as calhas (Fig. 10) e retire os cabos do tanque.
2. Coloque a guia para cabos sobre os rebordos (E) no vidro do tanque.

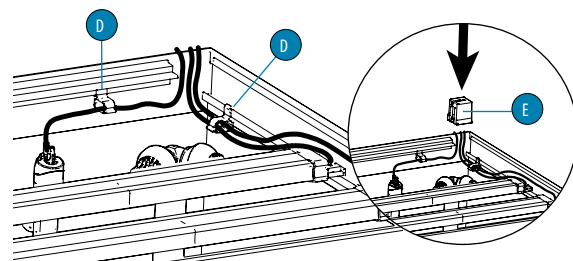
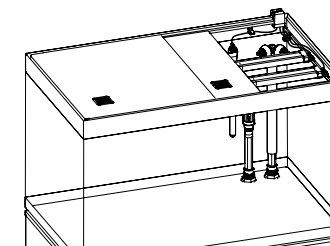

Fig. 10

COLOQUE AS TAMPAS DESLIZANTES NO TANQUE

Retire a película protetora das duas tampas do aquário.

1. Coloque a tampa mais estreita na superfície deslizante inferior das correções (calhas de apoio).
2. Coloque a tampa mais larga na superfície deslizante superior das correções (calhas de apoio).
3. Se utilizar o Alimentador de Peixes Fluvial PF2, remova uma das duas grelhas de ventilação para acomodar o alimentador.



LIGAR A TIRA DE LUZ LED

Ligue a unidade e utilize um smartphone ou tablet com a aplicação FluvialSmart transferida para se ligar à mesma. A aplicação FluvialSmart pode ser transferida a partir das App stores para iOS ou Android. Também pode efetuar a leitura do código QR para transferi-la. Utilize exclusivamente o controlador LED fornecido com a tira de luz LED.

Em qualquer caso, certifique-se de que as especificações do controlador LED estão em conformidade com as especificações indicadas na tabela de códigos de identificação da tira de luz LED apresentada abaixo.



FLUVAL
SmartAPP

ESPECIFICAÇÕES DA TIRA DE LUZ LED FLUVAL SIENA

Modelo do aquário	SIENA 166	SIENA 272	SIENA 332
UNIDADE DA TIRA DE LUZ LED	UNIDADE LED BT SIENA	UNIDADE LED BT SIENA	UNIDADE LED BT SIENA
NÚMERO DO MODELO DA TIRA DE LUZ LED	A13253	A13254	A13255
POTÊNCIA DA LUMINÁRIA	2 x 22W	2 x 36W	2 x 48W
LUMENS	2 x 2000 lm	2 x 3300 lm	2 x 4400 lm
TENSÃO DE FUNCIONAMENTO DA LUMINÁRIA	24Vdc	24Vdc	24Vdc
TIPO DE CONTROLADOR LED (x 2)	S024AM[X]2400100	S040Q[X]2400150	S050F[X]24002500
TENSÃO DE ENTRADA DO CONTROLADOR LED	100-240Vac	100-240Vac	100-240Vac

X = B para ficha RU

X = V para ficha UE

X = U para ficha EUA

X = S para ficha AUS

RESOLUÇÃO DE PROBLEMAS

Se a tira de luz LED não acender, proceda da seguinte forma:

PROBLEMA	CAUSA	SOLUÇÃO
A luz não funciona.	O controlador LED não está ligado à tomada elétrica.	Ligue o controlador LED à tomada elétrica.
	A unidade de iluminação não está ligada ao controlador LED.	Ligue a unidade de iluminação ao controlador LED com o respetivo conector.

Se o problema não ficar resolvido depois de seguir as indicações acima, contacte o seu vendedor Hagen.

MANUTENÇÃO DA TIRA DE LUZ LED E DO TANQUE

LIMPEZA DA TIRA DE LUZ LED



Antes de realizar qualquer operação de manutenção, desligue a tira de luz LED da alimentação elétrica.

AVISO: Certifique-se de que desliga o controlador LED da tomada; desligar as luzes apenas com a APLICAÇÃO NAO é suficiente porque a alimentação elétrica não é interrompida. Nunca coloque a tira de luz LED debaixo de jatos de água nem a mergulhe na água.

Para o máximo desempenho dos LED, recomenda-se que a instalação e a lente do LED sejam semanalmente limpas. Desligue o controlador LED antes de limpar a instalação de luz. Utilize ambas as mãos ao manipular este equipamento. Limpe cuidadosamente as superfícies expostas com um pano húmido para remover qualquer sujidade ou depósitos minerais acumulados ao longo do tempo. Não utilize detergentes nem agentes de limpeza ásperos, uma vez que podem danificar a instalação de luz.

Utilize o kit de limpeza de lentes LED Fluval (A3969) para limpar a parte LED da instalação de luz. Assegure-se de que todas as superfícies estão secas antes de voltar a ligar o controlador LED a fonte de alimentação.

Não é necessária manutenção especial para as tampas e a tira de luz LED Fluval, exceto uma limpeza periódica com um pano húmido (nunca utilize produtos químicos ou detergentes agressivos).

Para remover depósitos de calcário, recomenda-se a utilização de um ácido suave, como sumo de limão, seguido de uma limpeza completa com um pano húmido para remover qualquer resíduo.

AQUÁRIOS DE ÁGUA SALGADA

É do conhecimento geral que a água salgada é muito mais corrosiva, condutora (de electricidade) e geralmente degrada as peças de plástico e de metal a um ritmo acelerado em relação à água doce. Para minimizar as acumulações de sal nas tampas e na tira de luz LED Fluval, é recomendável seguir estas dicas úteis:

1. Certifique-se de que as saídas do filtro não pulverizam acima da superfície da água; posicione-as abaixo da superfície da água com um ligeiro ângulo descendente, mas permita que se produza movimento na superfície (contribui para a oxigenação).
2. Se for necessário utilizar uma bomba de ar, será necessário remover frequentemente os depósitos de sal.
3. Mantenha o nível da água o mais constante possível (abastecimentos regulares devido à evaporação). Isto é benéfico para manter a estabilidade dos níveis de salinidade estável e ajudará a proteger a tampa.
4. Recomenda-se a limpeza regular de todos os componentes da tira de luz LED que entram em contacto com água salgada numa base semanal. A limpeza deve ser efetuada com um pano húmido (nunca utilize produtos químicos ou detergentes agressivos). A acumulação de sal pode retirar-se simplesmente com sumo de limão. Em seguida, enxague cuidadosamente para eliminar todos os resíduos de ácido.

PEÇAS DE SUBSTITUIÇÃO

Utilize sempre peças de substituição originais Fluval para garantir um desempenho e segurança contínuos.

Para obter uma lista completa de peças de substituição, visite www.fluvalaquatics.com

	Fluval Siena 166	Fluval Siena 272	Fluval Siena 332
2 x tampas superiores deslizantes	A13313	A13314	A13315
1 x tiras de luz LED	A13253	A13254	A13255
1 x controladores LED	A20432	A20433	A20435
1 x guia para cabos sobre os rebordos	A13866	A13866	A13866
1 x grelha da tampa superior	A13316	A13316	A13316
4 x ganchos para cabos elétricos	A13867	A13867	A13867

RECICLAGEM

Este produto inclui o símbolo de triagem seletiva de resíduos de equipamentos elétricos e eletrónicos (REEE). Isto significa que este produto deve ser tratado de acordo com a Diretiva Europeia 2012/19/UE para ser reciclado ou desmantelado, de modo a minimizar o seu impacto ambiental. Para mais informações, entre em contacto com as autoridades locais ou regionais.

Os produtos eletrónicos não incluídos no processo de triagem seletiva são potencialmente perigosos para o ambiente e para a saúde devido à presença de substâncias perigosas.



GARANTIA LIMITADA DE 2 ANOS

A tira de luz LED e o aquário Fluval incluem uma garantia contra defeitos de material ou manufatura por um período de dois anos a partir da data de compra. Esta garantia é válida apenas com prova de compra. A garantia está exclusivamente limitada a reparações ou substituições e não cobre quaisquer perdas ou danos consequentes em seres vivos e bens pessoais, nem danos em objetos animados ou inanimados, independentemente da sua causa.

Esta garantia é válida desde que o aquário seja colocado num local adequado, que seja plano e nivelado, e tenha sido instalado em conformidade com as instruções de utilização e o guia de cuidados. Esta garantia exclui a quebra do aquário provocada por utilização indevida, fragmentação do vidro, fissuras devido a tensão causada por um suporte inadequado ou outro tipo de quebras. Esta garantia é válida apenas em condições de funcionamento normais para as quais a unidade foi concebida. A mesma exclui quaisquer danos causados por uso impróprio, negligência, instalação inadequada, adulteração, uso excessivo ou uso comercial. Esta garantia não abrange desgaste, quebra de vidros ou peças que não tenham sido sujeitas a uma manutenção correta ou adequada.

Se futuramente, em qualquer altura, tiver motivos para apresentar uma reclamação ao abrigo desta garantia, deverá fornecer a prova e a data da compra.

Recomendamos que guarde a sua fatura para este efeito. A Rolf C. Hagen Inc. deseja que passe momentos muito agradáveis com o seu aquário Fluval.

FLUVAL

PARA O SERVIÇO DE REPARAÇÃO COM GARANTIA AUTORIZADO

Para obter um serviço de garantia autorizado, envie o equipamento (devidamente embalado e por correio registado) para o endereço indicado na última página, incluindo fatura datada e o motivo da devolução. Se tiver quaisquer dúvidas ou comentários sobre o funcionamento deste produto, deixe-nos tentar ajudar antes de enviar o produto ao seu vendedor. A maioria das dúvidas pode ser resolvida rapidamente com um telefonema.

Quando ligar (ou escrever), tenha à disposição toda a informação relevante, tal como o número do modelo, idade do produto, detalhes sobre a configuração do aquário, bem como a natureza do problema.

Se tiver qualquer questão ou comentário sobre o funcionamento deste produto, comece por contactar o seu vendedor de aquários especializado. A maioria das questões pode ser facilmente resolvida na loja. No caso pouco provável de tal não ser possível, devolva o artigo ao vendedor, com a prova de compra válida, para reparação ou substituição ao abrigo dos termos da garantia de dois anos.

FIGYELMESEN OLVASSA EL A TELEPÍTÉS ÉS ÜZEMELTETÉS ELŐTT

FONTOS: A SZEKRENYT SZERELJE TELJESEN ÖSSZE, CSAK UTÁNA VEGYE KI A TARTÁLYT A DOBOZÁBÓL ÉS SOHA NE TEGYE AZ AKVÁRIUMOT SEMMI MÁSRA, CSAK A SZEKRENYRE, NEHOGY AZ AKVÁRIUM ALJA MEGSÉRÜLJÖN.

FLUVAL SIENA LED: RÉSZEI

A Siena akváriumkészlet két külön csomagból áll. Óvatosan vegye ki az alkatrészeket a csomagolásból és ellenőrizze, hogy minden épességben meglegyen.

1 csomag tartalma:

- 1 üveg tartály (A)
- 2 csúszófedél tető (B)
- 2 LED fénycső (C) + 2 LED tápegység
- 1 műanyag zacskó:
 - 4 elektromoskábel-horog (D)
 - 1 élperemre helyezhető kábelvezetővel (E)
 - 2 tartályfenék záródugók (F)

1 Fluval szűrő és a hozzá tartozó használati útmutató

1 Fluval fűtőberendezés és a hozzá tartozó használati útmutató

1 (külön szállított) csomag tartalma:

a szétszedett bútorok használati útmutatóval

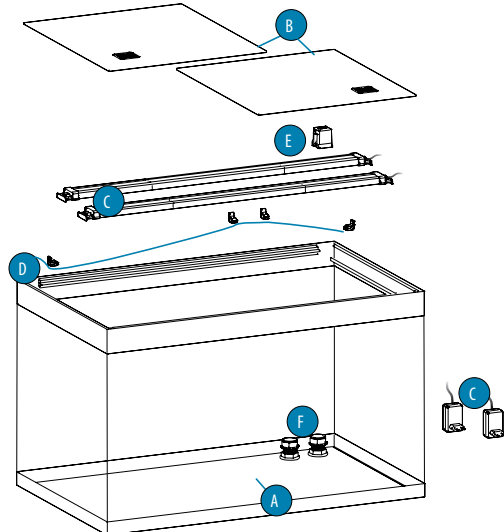

FONTOS BIZTONSÁGI UTASÍTÁSOK

FIGYELEM: A balesetek megelőzése érdekében többek között az alábbi óvintézkedéseket kell megtenni a LED fénycső kezelése során:

1. A használatot megelőzően

OLVASSA EL ÉS TARTSA BE A BIZTONSÁGI UTASÍTÁSOKAT

és a berendezésen található összes fontos figyelmeztetést, hogy teljes egészében értsé, használhassa és élvezhesse a terméket.

Ennek elmulasztása esetén a halak életüket veszthetik, személyi sérülés történhet vagy károsodhat a berendezés.

2. **VESZÉLY** – Az esetleges áramütés elkerülése miatt legyen nagyon óvatos, hiszen a LED fénycső nagyon közel van a vízhez. Az alábbiakban felsorolt esetek semelyikében se próbálja meg a javításokat saját maga elvégezni. Szervizeléséhez vagy leselejtezéséhez a berendezést márkaszervizben adja le. (Lásd az ügyfélszolgálati információkat az útmutató végén).

! Ha az egység mégis beleesne a vízbe, NE NYÚJLON utána! Először húzza ki a tápellátásból, a vízből csak azután emelje ki. Ha a berendezés elektromos részét víz érte, azonnal húzza ki a tápellátásból.

! A telepítést követően körültekintő módon ellenőrizze a berendezést. Ne helyezze áram alá, ha az egység olyan részeit is víz érte, amelyek nem vízállók vagy természetüknél fogva nem érhetné víz őket.

! Ne üzemeltessen semmilyen berendezést, ha a kábele vagy a csatlakozódugó sérült, hibásan működik, leejtették vagy bármilyen módon megsérült. A berendezés tápkábelét nem lehet kicserélni; ha a kábel megsérült, akkor a berendezést le kell selejtezni. Soha ne vágja el a kábelt.

! Ahhoz, hogy ne érhesse víz a berendezés csatlakozódugóját vagy a fali csatlakozóaljzatot, a berendezést a fali aljzat egyik oldalára helyezze, hogy ne csepeghessen víz az aljzatra és a csatlakozódugóra. Az aljzathoz menő kábellel „csepegtetőhurkot” (lásd ábra) kell kialakítani. A „csepegtetőhurkok” a kábelnek az aljzat szintje alá eső része (vagy a csatlakozó szintje alá eső része, ha hosszabbítót használ), amely megakadályozza, hogy a kábelen végigcsorgó víz az aljzatba juthasson. Ha a csatlakozódugó vagy az aljzat vizes lett, NE a kábelt húzza ki. A készülék áramellátását biztosító biztosítékot vagy megszakítót kapcsolja ki. Utána húzza ki a dugót és vizsgálja meg, hogy jutott-e víz a fali aljzatba.

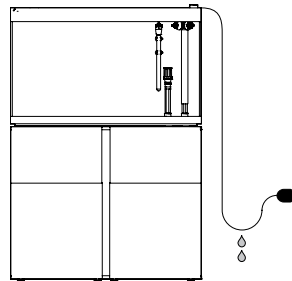

3. **FIGYELMEZTETÉS** - Ha valamely berendezést gyermek használja vagy azt gyermek közelében használják, akkor szigorú felügyelet szükséges. A berendezést 3 évnel idősebb gyermekeknek, csökkent fizikai, érzékszervi vagy mentális képességekkel rendelkező személyeknek, illetve tapasztalatlan vagy laikus személyeknek csak akkor szabad használniuk, ha felügyelet mellett vannak vagy megkapták a berendezés biztonságos használatára vonatkozó utasításokat és megértik a kapcsolódó kockázatokat. A készülékkel nem szabad gyerekeknek játszani. A tisztítást és a felhasználói karbantartást tilos gyermekeknek végezniük; kivéve folyamatosan felügyelet mellett. A termék nem játék.

4. A sérülések elkerülése érdekében ne fogja meg a mozgó vagy forró részeket, LED eszközöket stb.

5. **VIGYÁZAT** – Minden esetben húzza ki a dugót és csatlakoztasson le minden készüléket, mielőtt belenyúl az akvárium vizébe, felhelyezi vagy leveszi a berendezés egyes részeit, vagy amikor telepíti, karbantartja vagy áthelyezi a berendezést. A csatlakozódugót soha ne a kábelnél fogva húzza ki az aljzataból. Kihúzásnál a dugónál fogva húzza ki.

Ha nem használja, minden esetben húzzon ki az aljzataból bármilyen berendezést.

FIGYELEM: FELTÉTLENÜL HÚZZA KI A LED TÁPEGYSÉGET AZ ALJZATBÓL; NEM ELÉG CSAK AZ APPAL KIKAPCSOLNI, MERT AZZAL MÉG TOVÁBBRA IS KAP ÁRAMOT.

A rendeltetésszerű használaton kívül semmilyen más célra ne használja a berendezést (pl. ne használja úszómedencében, kerti tóban, fürdőaknában stb.). Veszélyes helyzetet állhat elő a nem a berendezés gyártója által értékesített vagy javasolt alkatrészek/kiegészítők használata miatt. Ne próbálja megjavítani a termék alkatrészeit: sérülés esetén cserélje le a sérült alkatrészt eredeti pótalkatrészre.

6. **FONTOS:** A LED fénycső CSAK BELTÉRI HASZNÁLATRA alkalmas akvárium világítás, csakis a Fluval Siena akváriumokra történő felszerelésre készült. Max. 35 °C-os vízhőmérsékletű édes és sós vizű díszakváriumokhoz. Ne telepítse és ne tárolja a készüléket olyan helyen, ahol a hőmérséklet fagypontra alacsonyodhat.

7. **FONTOS:** A LED fénycső működtetése előtt ellenőrizze, hogy rendesen biztosan legyen felszerelve. A LED fénycsövet tilos vízben működtetni.

Az akváriumot a belsejében található címke által jelzett szintig töltsse fel (lásd a képet jobbra). **FONTOS: Ne töltsse tovább.**



Ha túltölti, akkor a víz kijut a felső keret alatt és aztán lefolyik az akvárium oldalán kívül.

! **FIGYELEM:** Ne dugja be a LED fénycsövet, ha víz van olyan részekben, amelyekben nem szabadna.

! **FIGYELEM:** Ne helyezzen semmilyen tárgyat a LED fénycsőre (C), sem a fedélre. Biztosítsa, hogy lehessen elegendő légáramlás a LED fénycső körül. A készülék csak akkor biztonságos, ha szabályosan végezték a telepítést.

8. Olvassa el és tartsa be a berendezésen megtalálható összes fontos utasítást.

9. Ha hosszabbítóra van szüksége, akkor a megfelelő besorolású hosszabbítót használja. A berendezés amper- és wattértékéhez képest kevesebb amper- és wattértékkel rendelkező hosszabbító túlmelegedhet. A kábel elhelyezésére ügyeljen, nehogy bárki elbotoljon benne vagy megrántsa azt.

10. ŐRIZZE MEG AZ ÚTMUTATÓT.

TELJES ÜZEMBE HELYEZÉSI ÚTMUTATÓ AZ AKVÁRIUMSZEKRENY FELÁLLÍTÁSA ÉS ELŐKÉSZÍTÉSE

! Az akvárium tartály és szekrény kockázatmentes mozgathatóságához először gondoskodjon kellő számú emberről.

ELŐSZÖR SZERELJE ÖSSZE AZ AKVÁRIUMSZEKRENYT, CSAK UTÁNA VEGYE KI AZ AKVÁRIUMOT A CSOMAGOLÁSÁBÓL.

! A Fluval akváriumot a Fluval szekrényre KELL helyezni, amelynek szerkezete és méretei olyanok, hogy elbírja a vízzel teli akvárium súlyát. Ha más szekrényt, bútort, TV-állványt stb. használ, arra a jótállás NEM LESZ érvényes és a termék biztonsága is veszélybe kerül.

! Nézze meg az akváriumszekrény használati útmutatóját. Ne próbálkozzon a szekrény felállításával anélkül, hogy elolvastá és követné a használati útmutatóban foglaltakat. Ha nincs meg vagy használhatatlan, forduljon az üzlethez vagy a Hagen ügyfélszolgálatához.

Az akvárium és a szekrény elhelyezése végleges helyére

Az akvárium helyének megválasztása nagyon fontos. Közvetlen napfénytől védett helyre állítsa. Így kisebb lesz a kockázata az erős algaképződésnek és elkerülhető, hogy a napsugarak túlmelegítsék az akváriumot. Más hőforrásoktól (légszatórna, radiátor stb.) is tartsa távol a Fluval akváriumot a rendes hőmérséklet fenntartása érdekében. A huzatot is kerülni kell. Ne tegye olyan helyre a Fluval akváriumot, ahol a kilótyenó víz kárt okozhat.

! **FIGYELEM:** Ensure that the selected position has an even and level surface which is able to support the total weight of the aquarium full of water and the cabinet. Place your new Fluval Aquarium and cabinet close to an electrical outlet. After placing the cabinet, assure that it is perfectly level by using an adequate leveling tool.

! **FONTOS:** A Fluval szekrény arra készült, hogy megtartsa az akvárium teljes súlyát. Az alábbi táblázat mutatja a tartály körülbelüli töltési magasságát és az akvárium súlyát vízzel töltve (a köveket, dekorációt és kavicsot nem számítva).

FLUVAL SIENA AKVÁRIUMOK

MODELL	Tartály külső mérete	Töltési magasság (A max vízszint vonalig)	Az akvárium súlya csak vízzel töltve
FLUVAL SIENA 166	55 x 55 x 55 cm	49,5 cm (vízkapacitás = 140 L)	166 kg
FLUVAL SIENA 272	90 x 55 x 55 cm	49,5 cm (vízkapacitás = 227 L)	277 kg
FLUVAL SIENA 332	110 x 55 x 55 cm	49,5 cm (vízkapacitás = 279 L)	340 kg

AZ AKVÁRIUM TELEPÍTÉSE



Az akvárium tartály és szekrény kockázatmentes mozgathatóságához először gondoskodjon kellő számú emberről.

VEGYE KI AZ AKVÁRIUMOT A CSOMAGOLÁSÁBÓL



Az akvárium üvegtartályára ragasztott vezetősínek fogják tartani a LED fénycsövet és a tetőt. A vezetősíneket ne próbálja levenni.



A tartály üvegből van, mindig a legnagyobb óvatossággal bánjon vele. Emelésnél mindig az aljánál fogja meg.

HELYEZZE AZ AKVÁRIUM TARTÁLYT A SEKRÉNYRE.

FONTOS: Alaposan tisztítsa meg az alsószekrény felső oldalát és az akvárium fenekének alsó oldalát.



Helyezze az üres akvárium tartályt a szekrényre figyelve, hogy a csatlakozások a szekrény megfelelő nyílásaiba kerüljenek. SOHA ne tegyen semmit az akvárium alá. Az akvárium és a szekrény közé NEM szabad semmilyen egyéb támasztást, bélést (pl. polisztírol matrac) elhelyezni.



FIGYELEM: Az üvegtartály aljának törési veszélye. TAz üvegtartály alján kiálló szerelvények találhatók, ezek soha nem használhatók támaszpontként. Soha ne próbálja a tartályt máshova tenni csakis a szekrényre, mert ezen kialakított mélyedések vannak a szerelvények számára. Amikor a tartályt a szekrényre helyezi, vegye ki a tartályt a dobozból és pihentesse a szekrényen, közben a legnagyobb figyelmet fordítsa az alsó szerelvényekre, nehogy megsérüljenek.



Soha ne próbálja a szekrényt áthelyezni vagy szállítani, amikor az üvegtartályt vagy bármilyen más teher a rajta van.



Noha az üvegtartályt a legnagyobb gonddal és a legfejlettebb technikával gyártották, mégis javasoljuk, hogy telepítés előtt ellenőrizze, hogy valamilyen váratlan esemény nem okozott-e a mozgathatóság és szállítási során valamilyen kárt a tartályban vagy nem rontotta-e le annak vízzáróságát.

1. Vegye szemügyre az üvegtartályt, nincsenek-e rajta sérülések, repedések. Ha a tartály sérült, ne folytassa a felállítását.
2. Ha nem látható rajta semmilyen sérülés, repedés, akkor folytathatja az akvárium normál felállítását.
3. Miután befejezte az akvárium készlet szerelését a szűrővel, fűtéssel, LED fénycsóval, dekorációval stb. együtt, töltsön a tartályba egyszerre 5 cm-nyi vizet és közben figyelje, hogy ne legyen szivárgás.



Ne kísérelje meg áthelyezni és szállítani a tartályt, csak ha tökéletesen üres, sem víz, sem más nem lehet benne.



Az akvárium fenntartási munkái közben mindig ügyeljen arra, hogy ne sértse meg az üvegtáblák szélén található tömítéseket, például növénytartókkal vagy algakaparóval.



Soha ne használjon mérgező, agresszív anyagokat az akvárium tisztításához, például háztartási mosószereket.

KÖNNYŰ CSATLAKOZÁSI RENDSZER TELEPÍTÉSE

A rész a Fluval külső szűrővel és az „EasyConnect” rendszerű Fluval akváriumokra vonatkozik.

VÍZBEVEZETÉS/ KIVEZETÉS BESZERELÉSE AZ „EASYCONNECT” RENDSZERREL (A beszívó/kivezető szerelvények a szűrő csomagolásában vannak)

Ezek a Fluval akvárium modellek az „EasyConnect” rendszerrel készülnek, amely speciális szerelvényekkel az alsó üvegen keresztül lehetővé teszi a tartály közvetlen csatlakoztatását a külső szűrőhöz. Normál esetben ilyen típusú csatlakozás speciálisan gyártott eszközökkel érhető el, amelyek bonyolultak és hozzáértő szakember beavatkozását igénylik.

Ezzel szemben az „EasyConnect” rendszer mindössze néhány perc alatt egyszerűen és biztonságosan telepíthető, és professzionális, rendezett szűrési megoldással látja el az akváriumot.



Továblépés előtt az oldalsó ábra robbantott nézete alapján azonosítsa és számolja meg a szükséges alkatrészeket. Ne folytassa a szerelést, ha valamelyik alkatrész hiányzik, forduljon a helyi forgalmazóhoz.



A folytatás előtt ellenőrizze a szárazon (A), hogy megvan-e mind a 3 gumigyűrű (C). Ha nincs meg mindegyik gumigyűrű (C), ne folytassa a szerelést, forduljon a helyi forgalmazóhoz.

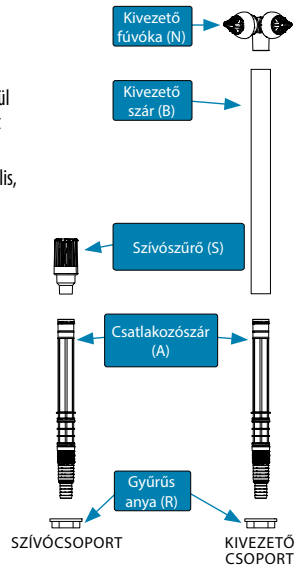
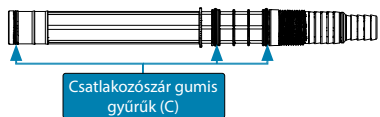

Keresse meg a 2 nyílást az üvegtartály fenekén, és figyeljen rá, hogy a szerelvény megfelelő nyílásaival egybeessenek. Az üvegtartályfenekén a 2 nyílásba már gyárilag beleszerelték a speciális műanyag szerelvényeket, ezeket soha nem szabad eltávolítani, forgatni, meglazítani, továbbá a 2 záródugót, (P) és (Q). A kivezető csoportot a nyílásba (O) kell beépíteni, míg a szívócsoportot a nyílásba (I).



Ne erőltesse, ne lazítsa meg és ne forgassa a gyárilag felszerelt speciális szerelvényeket a tartály nyílásain, (I) és (O).



A kivezető / szívócsoportok telepítése után ne mozgassa el a tartályt a szekrényhez képest, mert ez károsíthatja a kivezető / szívóeszközöket és az üvegtartályt.

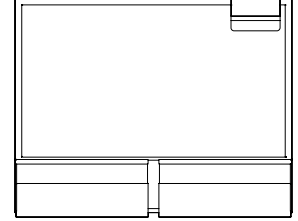
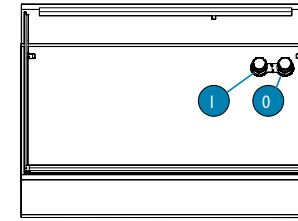

KIVEZETŐ RENDSZER TELEPÍTÉSE

1. Csavarja ki kézzel a dugót (P), és húzza ki a dugót (Q) a nyílásból (O) (1. kép).
FONTOS: a dugókat, (P) és (Q) őrizze meg későbbi használatra.
2. Csúsztassa át a csatlakozószárat (A) a nyíláson (O), amíg meg nem áll (2. ábra).
3. Nyissa ki a szekrényt. Csavarja rá és húzza meg a gyűrűs anyát (R) a szár (A) alsó végére (3. kép).
4. Helyezze a kivezető fűvókát (N) a kivezető szár (B) egyik végére.
5. Illesze a kivezető szárat (B) a csatlakozószárra (A) (4. kép).
6. Állítsa be a kimeneti fűvókák magasságát az igényeknek megfelelően a kimeneti szárnak (B) a csatlakozószáron (A) történő elcsúsztatásával.
7. A kivezető fűvókák (N) elfordításával könnyen kívánság szerint lehet irányítani a vízaramlást.



Úgy irányítsa a vízugarakat, hogy a víz ne folyjon ki a tartályból. Kerülje el a vízugaraknak a LED fénycsó felé irányítását.

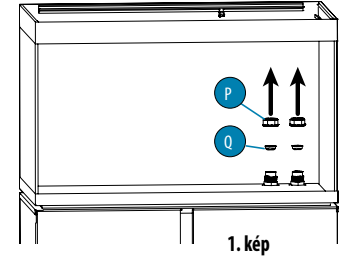

1. kép

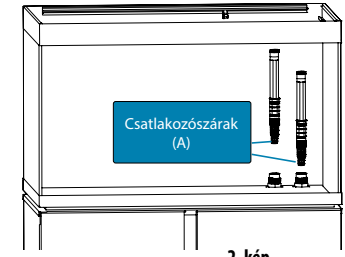

2. kép

BEVEZETŐ RENDSZER TELEPÍTÉSE

1. Csavarja ki kézzel a dugót (P), és húzza ki a dugót (Q) a nyílásból (I) (1. kép).
FONTOS: a dugókat, (P) és (Q) őrizze meg későbbi használatra.
2. Csúsztassa át a második csatlakozószárat (A) a nyíláson (I), amíg meg nem áll (2. ábra).
3. Nyissa ki a szekrényt. Csavarja rá és húzza meg a gyűrűs anyát (R) a második szár (A) alsó végére (3. kép).
4. Illesze a szívószűrőt (S) a csatlakozószárra (A) (5. kép). Az összeszerelés végeredménye a 6. és 7. képeken látható.



A szívószűrő elég magas ahhoz, hogy a legtöbb szokásos akvárium dekorációhoz megfelelően. Az akvárium díszítéskor ügyeljen arra, hogy mindig legalább 5 cm-rel a fenéken levő kavics felett legyen, hogy ne szívjon be kavicsot és homokot, valamint ügyeljen arra, hogy semmilyen dekoráció ne akadályozza a víz átáramlását. A díszeket és a sziklákat akkor kell behelyezni, amikor az akvárium még száraz.



VIGYÁZAT! Soha ne feszítse oldalra a csatlakozó szárat (A), mert ez károsíthatja a kivezető / szívó rendszereket és az üvegtartályt. Amennyiben másfajta szűrőrendszert használnak, amelyhez nincs szükség az egységhez mellékelt szívó / kimenő rendszerekre (pl. belső szűrő), akkor állítsa helyre a kiindulási feltételeket a 2 csatlakozószár (A) eltávolításával és a nyílások, (O) és (I), dugókkal történő lezárásával, (P) és (Q). A dugó (Q) vízzáró tömítést biztosít, benyomva kell a helyére juttatni. A dugó (P) a másik dugó (Q) védelmére készült és biztosítja, hogy a dugó (Q) pontosan a helyén maradjon. Kézzel csavarja be a dugót (P) csak addig, amíg minden erőlködés nélkül megy. **NE HASZNÁLJON HOZZÁ SZERSZÁMOT, MERT KÁRT TEHET AZ EGYSÉGBEN.**

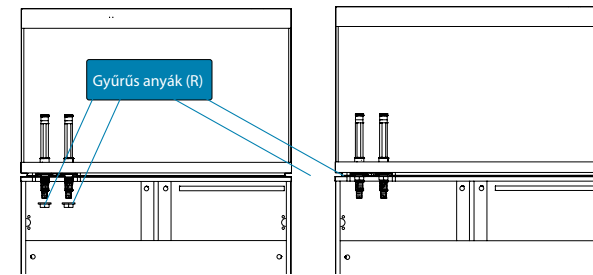

3. kép

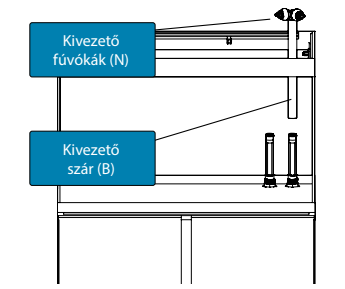

4. kép

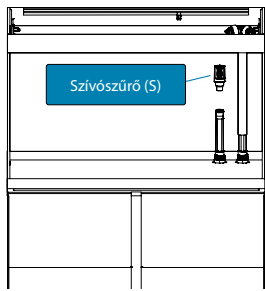

5. kép

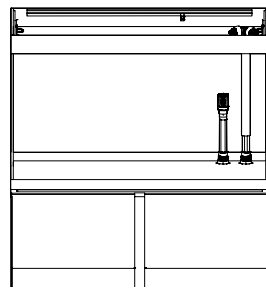

6. kép

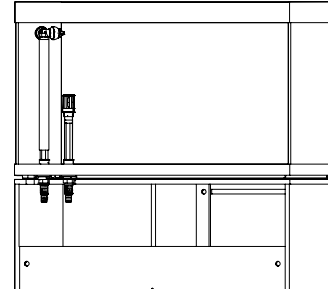

7. kép

A FLUVAL SZŰRŐ ÉS FŰTŐ SZERELÉSE, HASZNÁLATA ÉS KARBANTARTÁSA

Nézze meg a Fluval szűrés/fűtés külön használati útmutatóját. Ne próbálkózzon a Fluval szűrő/fűtés felszerelésével anélkül, hogy elolvassná és követné a használati útmutatóban foglaltakat. Ha nincs meg vagy használhatatlan, forduljon az üzlethez vagy a Hagen ügyfélszolgálatához.

LED FÉNYCSŐ SZERELÉSI UTASÍTÁS



FIGYELEM: Húzza ki az akváriumhoz használt összes elektromos készülék csatlakozóját, mielőtt az akvárium vizébe nyúlna és / vagy bármilyen karbantartást végezne.

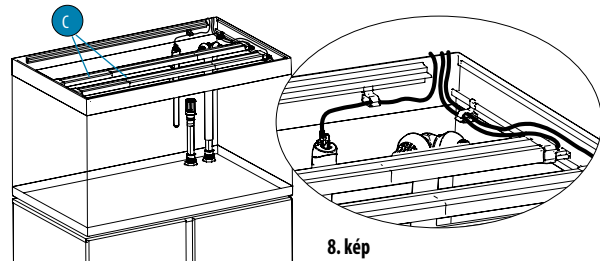

8. kép

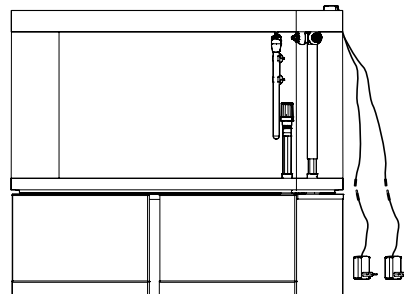

9. kép

ELSŐ BEINDÍTÁS

- Óvatosan helyezze a LED fénycsövet (C) a felső keret csúszófelületére a végső helyzetébe.
- Húzza ki a LED fénycső kábeleit az akváriumból (8. kép).
- Kösse össze a világítóegység csatlakozóját a LED tápegységgel (9. kép).



FIGYELEM: Ne dugja be a LED fénycsövet, ha víz van olyan részeken, amelyeken nem szabadna.

ÉLPEREMRE HELYZHETŐ KÁBELVEZETŐ

A fűtés és a LED fénycső tápkábeleket az akvárium hátsó részén keresztül kell kivezetni a hozzá kapott élperem kábelvezetővel, amely helyezhető balra és jobbra is. (TIPP: A fűtések a szűrő kimeneti szár közelében elhelyezve a leghatékonyabbak).

- Helyezze a elektromoskabel-horog (D) a legmegfelelőbb helyre úgy, hogy a két sín alsó csúszófelületén csúsztatja őket (10. kép), és húzza ki a kábeleket a tartályból.
- Vigye fel a peremátvezetőt (E) a tartály üvegén át.

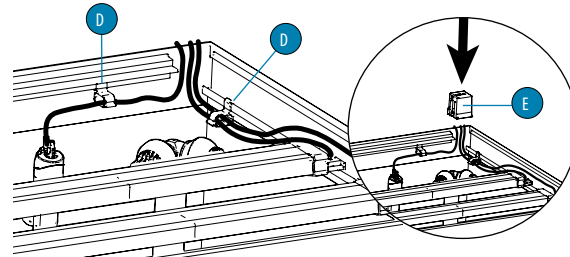

10. kép

HELYEZZE A CSÚSZÓFEDELEKET A TARTÁLYRA

PHúzza le a védőfóliát a két akváriumfedélről.

- A keskeny fedelet a sínek alsó csúszófelületére (tartó sín) helyezze.
- A szélesebb fedelet a sínek felső csúszófelületére (tartó sín) helyezze.
- Ha Fluval PF2 haletetőt használ, akkor távolítsa el az egyik szellőzőrácst, hogy helyet biztosítson az etetőnek

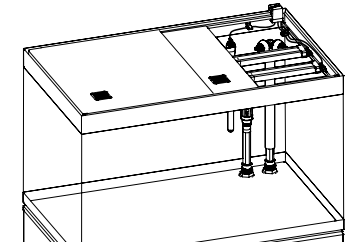

A LED FÉNYCSŐ BEKAPCSOLÁSA

Dugja be az egységet, és kapcsolódjon hozzá az okostelefonra vagy táblagépre letöltött FluvalSmart alkalmazással. A FluvalSmart alkalmazás letölthető az iOS vagy az Android App áruházból, vagy letölthető a QR-kód beolvasásával.

A LED fénycsőhöz kizárólag a hozzá kapott tápegységet használja.

Minden esetben ellenőrizze, hogy a LED tápegység specifikációi megfelelnek-e az alábbi táblázatban a LED fénycső azonosító kódhoz tartozó műszaki adatoknak.



FLUVAL
SmartAPP

FLUVAL SIENA LED FÉNYCSŐ ADATOK

Akvárium modell	SIENA 166	SIENA 272	SIENA 332
LED FÉNYCSŐ EGYSÉG	BT LED EGYSÉG SIENA	BT LED EGYSÉG SIENA	BT LED EGYSÉG SIENA
LED FÉNYCSŐ TÍPUSSZÁM	A13253	A13254	A13255
VILÁGÍTÓTEST TELJESÍTMÉNY	2 x 22W	2 x 36W	2 x 48W
LUMEN	2 x 2000 lm	2 x 3300 lm	2 x 4400 lm
VILÁGÍTÓTEST ÜZEMI FESZÜLTSGE	24Vdc	24Vdc	24Vdc
LED TÁPEGYSÉG (x 2)	S024AM(X)2400100	S040Q(X)2400150	S050F(X)24002500
LED TÁPEGYSÉG BEMENŐ FESZÜLTSGE	100-240Vac	100-240Vac	100-240Vac

X = B UK dugóval

X = V EU dugóval

X = U US dugóval

X = S AUS dugóval

HIBAELHÁRÍTÁS

Ha a LED fénycső nem kapcsolódik be, a következőképpen járjon el:

PROBLÉMA	OKA	MEGOLDÁS
A világítás nem működik.	A LED tápegység nincs csatlakoztatva a hálózati csatlakozóaljzatba.	Csatlakoztassa a LED tápegységet a hálózati csatlakozóaljzatba.
	Nincs csatlakoztatva a világítótest a LED tápegységbe.	Kösse össze a világítóegység csatlakozóját a LED tápegységbe.

Ha a probléma nem oldódik meg a fentieket követve, akkor forduljon a Hagen forgalmazóhoz.

A LED FÉNYCSŐ ÉS A TARTÁLY KARBANTARTÁSA

A LED FÉNYCSŐ TISZTÍTÁSA



Karbantartási műveletek előtt válassza le a fénycsövet az áramforrásról.

FIGYELEM: Feltétlenül húzza ki a LED tápegységet az aljzatból; nem elég csak az Appal kikapcsolni, mert azzal még továbbra is kap áramot. Soha ne helyezze a LED fénycsövet vízszög alá, és ne merítse vízbe.

A maximális LED-teljesítmény érdekében a lámpatestet és a lencsét hetente tisztítani kell. A világítótest tisztítása előtt húzza ki a LED tápegységet. Használja mindkét kezét, amikor a készülékkel foglalkozik. A szabad felületeket nedves ruhával letörölve távolítsa el az idő múlásával felgyülemlett port és ásványi anyagokat. Ne használjon mosószer vagy erős tisztítószer, mert károsíthatja a világítótestet.

A lámpatest LED részének tisztításához a Fluval LED lencsetisztító készletet (A3969) használja. Mielőtt újra csatlakoztatja a LED tápegységet az áramforráshoz, ellenőrizze, hogy minden felület száraz-e.

A Fluval LED fénycső és a fedelek nem igényelnek különösebb karbantartást, kivéve egy időszakos nedves ruhával történő tisztítást (soha ne használjon erős vegyszereket és tisztítószereket).

A vízkő lerakódások eltávolításához enyhe savat, például citromlevet ajánlott használni, majd alaposan törölje le a maradékot nedves ruhával.

SÓS VIZŰ AKVÁRIUMOK

Közismert, hogy a sós víz korrózió hatása sokkal nagyobb, jobban vezeti az elektromosságot, és általában gyorsabban bontja mind a műanyagot, mind a fém alkatrészeket az édesvízhez képest. A Fluval fedeleken és a LED fénycsövön a só felhalmozódásának minimalizálása érdekében célszerű figyelembe venni az alábbi hasznos tippeket:

1. Ügyeljen arra, hogy a szűrőkimenetek ne a vízfelszín fölé spriceljenek; helyezze őket a vízfelszín alá enyhén lefelé irányuló szöggel de úgy, hogy továbbra is mozgassák a felületet (hozzájárul az oxigénellátáshoz).
2. Ha légszivattyút kell használni, akkor a só lerakódások gyakori eltávolítására lesz szükség.
3. Tartsa a víz szintjét azonos magasságban, amennyire csak lehet (rendszeresen töltsen fel a párolgás miatt). Ez előnyös a sótartalom állandóságának biztosításához, és így elősegíti a burkolat védelmét.
4. A LED fénycső minden vízzel érintkező alkatrészét ajánlott rendszeresen hetente megtisztítani. A tisztítást nedves ruhával kell végezni (soha ne használjon erős vegyszereket vagy tisztítószereket). Az egyszerű citromlé felhasználható a só felhalmozódásának megszüntetésére. Utána gondos öblítéssel távolítsa el minden savmaradványt.

ALKATRÉSZCSERE

A teljesítmény megőrzése és a biztonság érdekében mindig eredeti Fluval pótalkatrészeket használjon.

A pótalkatrészek teljes listája megtalálható a www.fluvalaquatics.com oldalon

	Fluval Siena 166	Fluval Siena 272	Fluval Siena 332
2 felső csúszófedél	A13313	A13314	A13315
1 LED fénycső	A13253	A13254	A13255
1 LED tápegység	A20432	A20433	A20435
1 élperemre helyezhető kábelvezető	A13866	A13866	A13866
1 felső fedél-rács	A13316	A13316	A13316
4 Elektromoskábel-horog	A13867	A13867	A13867

ÚJRAHASZNOSÍTÁS

A fentiek azt jelentik, hogy a terméket a 2012/19/EU európai irányelvben foglaltak szerint kell újrahasznosítani vagy szétszedni, hogy a környezetre gyakorolt hatást a minimálisra lehessen csökkenteni. További információért kérjük, forduljon a helyi vagy regionális hatóságokhoz.

Elektronikus termékek nem helyezhetők a szelektív hulladékgyűjtő kukákba, mert potenciális veszélyforrást jelentenek a környezetre és az emberi egészségre nézve, mivel egészségre ártalmas anyagokat tartalmaznak.



2 ÉVES KORLÁTOZOTT GARANCIA

A Fluval akvárium és a LED fénycső hibás alkatrészeire és esetleges gyártási hibáira két éves garancia vonatkozik, amely időtartam a vásárlás napjától kezdődik. A garancia kizárólag a vásárlást bizonyító dokumentum felmutatása ellenében érvényesíthető. A garancia kizárólag javításra és cserére terjed ki, nem fedi a közvetett károkat, amelyek a kiváltó okoktól függetlenül az akvárium élőlényekben, személyes tulajdonban, ingóságban vagy ingatlanban keletkeztek.

A garancia akkor érvényes, ha az akvárium megfelelő, sík és vízszintes helyre kerül, továbbá a telepítési utasításoknak és az ápolási útmutatónak megfelelően telepítették. A garancia nem vonatkozik az akvárium nem rendeltetésszerű használat, forgácsok, nem megfelelő alátámasztásból eredő feszültségi repedések miatt vagy egyéb okból bekövetkező törésére. A garancia kizárólagosan a berendezés normál, rendeltetésszerű körülmények és feltételek melletti üzemeltetése esetén érvényes. Nem terjed ki semminemű olyan kárra, amely a berendezés indokolatlan, hanyag használatából, helytelen telepítéséből, engedély nélküli módosításából, visszaélésekből vagy kereskedelmi alkalmazásából származik. A garancia nem terjed ki továbbá a kopó alkatrészekre, üvegtörésre vagy olyan alkatrészeire, amelyet nem a megfelelő módon tartottak karban.

Ha valamikor a jövőben igénybe kívánja venni a jótállást, akkor be kell mutatnia a vásárlási bizonylatot és annak dátumát. Javasoljuk, hogy erre a célra őrizze meg a vásárlási bizonylatot. A Rolf C. Hagen Inc. kívánja, hogy a Fluval akvárium sok-sok órányi örömet szerezzen önnek.

FLUVAL

HIVATALOS GARANCIÁLIS JAVÍTÁSI SZOLGÁLTATÁS

Az érvényes garancián belüli szervizhez kérjük (kellően becsomagolva, ajánlottan feladva) küldje vissza a berendezést az utolsó oldalon található címre, a berendezéshez mellékelje a dátummal ellátott vásárlási elismervényt és a visszaküldés okát. Ha kérdése vagy megjegyzése lenne a termék üzemeltetésével kapcsolatban, akkor kérjük, keressen meg bennünket, még mielőtt visszaküldené a terméket a kiskereskedőhöz. A legtöbb kérdésre azonnal válaszolni tudunk egy telefonhívás keretében.

Ha hív minket (vagy e-mailben keres meg bennünket), akkor kérjük, készítse elő a legfontosabb adatokat (modellszám, termék kora, az akvárium berendezésének részletei) valamint fogalmazza meg röviden a probléma mibenlétét.

Ha kérdése vagy megjegyzése lenne a termék üzemeltetésével kapcsolatban, akkor kérjük, először az akvárium szakkereskedőhöz forduljon. A legtöbb kérdés könnyen megoldható bolti szinten. Abban a kevésbé valószínű esetben, ha ez nem sikerülne, kérjük, vigye vissza a terméket a kereskedőhöz az érvényes vásárlási igazolással együtt, hogy sor kerülhessen a javításra vagy cserére a kétéves jótállás feltételei szerint.

LEGGERE ATTENTAMENTE PRIMA DELL'INSTALLAZIONE E MESSA IN FUNZIONE

IMPORTANTE: MONTARE COMPLETAMENTE IL MOBILETTO PRIMA DI RIMUOVERE LA VASCA DALLA SCATOLA E, PER EVITARE DANNI ALLA BASE, NON POSIZIONARE MAI L'ACQUARIO SU SUPERFICI DIVERSE DA QUELLA DEL MOBILETTO STESSO.

FLUVAL SIENA LED: COMPONENTI

Il kit Siena Aquarium contiene due imballaggi separati. Rimuovere tutti i componenti dall'imballaggio con cautela e assicurarsi che non vi siano parti mancanti o danneggiate.

1 imballaggio contenente:

- 1 vasca in vetro (A)
- 2 coperchi scorrevoli (B)
- 2 unità di illuminazione a LED (C) + 2 alimentatori
- 1 busta di plastica contenente:
 - 4 ganci portacavi (D)
 - 1 passacavo per il bordo (E)
 - 2 tappi di chiusura inferiori (F)
- 1 filtro Fluval con manuale di istruzioni
- 1 riscaldatore Fluval con manuale di istruzioni

1 imballaggio (fornito separatamente) contenente:

- 1 mobiletto da assemblare

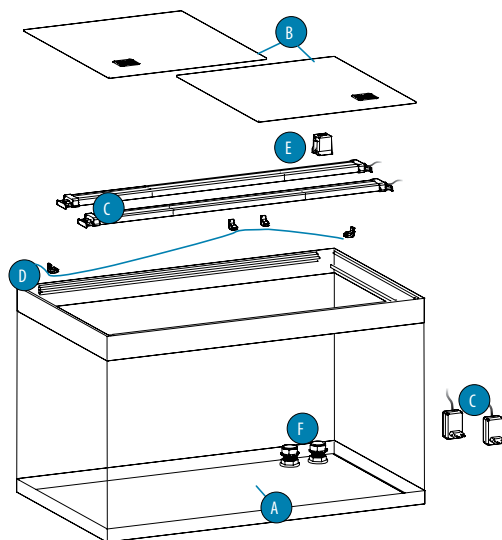

ISTRUZIONI DI SICUREZZA IMPORTANTI

AVVERTENZA: Per evitare possibili lesioni mentre si maneggia l'unità di illuminazione a LED, si raccomanda di osservare tutte le precauzioni di base, incluse le seguenti:

1. Per apprezzare, utilizzare e comprendere al meglio questo prodotto,

LEGGERE E SEGUIRE TUTTE LE ISTRUZIONI DI SICUREZZA

nonché tutti gli avvisi importanti riguardanti l'apparecchio prima del suo utilizzo. La mancata osservanza di quanto sopra potrebbe provocare la morte dei pesci e/o lesioni personali o il danneggiamento dell'unità.

2. **PERICOLO** – È necessario prestare particolare attenzione per evitare scosse elettriche dovute alla vicinanza dell'unità di illuminazione a LED all'acqua. Per ciascuna delle seguenti situazioni, non provare a riparare personalmente l'apparecchio, bensì portarlo in un centro di assistenza autorizzato o provvedere al suo smaltimento. (Vedere le informazioni sul Servizio Clienti in fondo al manuale).

! **NON** cercare di recuperare l'unità qualora dovesse cadere in acqua! Scollegare prima la spina, quindi recuperarla. Se i componenti elettrici dell'apparecchio si bagnano, scollegare immediatamente la spina.

! Esaminare accuratamente l'apparecchio dopo l'installazione. In presenza d'acqua sulle parti non destinate a essere bagnate, l'apparecchio non deve essere collegato all'alimentazione di rete.

! Non utilizzare alcun apparecchio se il cavo o la spina elettrica sono danneggiati o malfunzionanti, se l'apparecchio è caduto o ha subito danni in qualunque modo. Il cavo di alimentazione dell'apparecchio non può essere sostituito. Se il cavo risulta danneggiato, l'apparecchio deve essere smaltito. Non tagliare mai il cavo.

! Per evitare il rischio di bagnare la presa o la spina dell'unità, collocarlo lateralmente rispetto a una presa a parete in modo da impedire che l'acqua goccioli sulla presa o sulla spina. Sarebbe opportuno creare un "ansa di gocciolamento" sotto la presa (vedere la figura). "L'ansa di gocciolamento" è quella porzione di cavo situata più in basso rispetto alla presa (o al connettore nel caso si utilizzi una prolunga), che evita che l'acqua, scorrendo lungo il cavo, possa entrare in contatto con la presa a muro. Se la spina o la presa si bagnano, **NON** scollegare il cavo. Scollegare l'interruttore automatico che alimenta l'apparecchio. Quindi, scollegare la spina e verificare se nella presa è penetrata acqua.

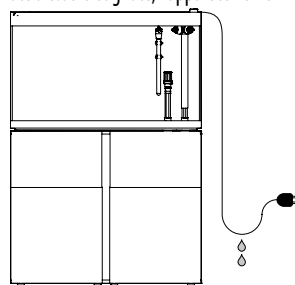

3. **AVVERTENZA** - È necessaria un'attenta supervisione quando l'apparecchio viene utilizzato dai bambini o nelle loro vicinanze. Questo apparecchio può essere utilizzato da bambini a partire dai 3 anni di età e da persone con ridotte capacità fisiche, sensoriali o mentali o prive di esperienza e competenza, purché siano supervisionate o abbiano ricevuto istruzioni sull'utilizzo dell'apparecchio in sicurezza e abbiano compreso i pericoli correlati. I bambini non devono giocare con l'apparecchio. Gli interventi di pulizia e manutenzione da parte dell'utente non devono essere eseguiti da bambini senza supervisione. Questo prodotto non è un giocattolo.

4. Per evitare il rischio di lesioni, evitare il contatto con le parti in movimento o con quelle calde, come riscaldatori, dispositivi a LED, ecc.

5. **ATTENZIONE** – Scollegare o disconnettere sempre dall'alimentazione elettrica tutti gli apparecchi presenti nell'acquario prima di mettere le mani nell'acqua, introdurre o estrarre componenti e durante l'installazione, la manutenzione o la manipolazione dell'unità di illuminazione a LED. Non tirare mai il cavo per estrarre la spina dalla presa. Per staccare la spina, afferrarla e tirare. Staccare sempre la spina dalla presa elettrica quando un'apparecchiatura non è utilizzata.

AVVERTENZA: ASSICURARSI DI AVER SCOLLEGATO L'ALIMENTATORE DALLA PRESA DI ALIMENTAZIONE; NON È SUFFICIENTE SPEGNERE L'APPARECCHIO CON L'APP PERCHÉ L'ALIMENTAZIONE ELETTRICA NON VIENE INTERROTTA.

Non utilizzare questo apparecchio per scopi diversi da quello previsto (per esempio, non utilizzarla in piscine, laghetti, vasche da bagno, ecc.). L'utilizzo di accessori non raccomandati o non venduti dal produttore dell'apparecchio può provocare situazioni pericolose. Non cercare di riparare alcun componente: in caso di danneggiamento sostituire il componente danneggiato con ricambi originali.

6. **IMPORTANTE:** Questa unità di illuminazione a LED è un'ILLUMINAZIONE PER ACQUARIO adatta SOLO PER USO INTERNO, progettata per essere montata solo sugli Acquari Fluval Siena. Per acquari ornamentali d'acqua dolce e salata, con una temperatura massima dell'acqua di 35° C. Non installare né conservare l'apparecchio in luoghi dove la temperatura potrebbe scendere sotto lo zero.

7. **IMPORTANTE:** Assicurarsi che l'unità di illuminazione a LED sia installata in modo sicuro e corretto prima dell'utilizzo. Questa unità di illuminazione a LED non deve mai essere messa in funzione dentro l'acqua.

Riempire l'acquario fino al livello indicato sull'etichetta posta al suo interno (vedere l'immagine a destra).

IMPORTANTE: Non riempire l'acquario eccessivamente.

Un riempimento eccessivo dell'acquario può causare una fuoriuscita d'acqua, con conseguente gocciolamento lungo l'esterno dell'acquario.

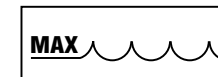

! **AVVERTENZA:** L'unità di illuminazione a LED non deve essere collegata all'alimentazione elettrica in presenza d'acqua sulle parti non destinate a essere bagnate.

! **AVVERTENZA:** Non posizionare oggetti sull'unità di illuminazione a LED (C) o sul coperchio. Assicurarsi che via sia un flusso d'aria sufficiente intorno all'unità di illuminazione a LED. La sicurezza di questo apparecchio è garantita solo a condizione che sia stato installato correttamente.

8. Leggere e osservare tutti gli avvisi importanti sull'apparecchio.

9. Qualora fosse necessaria una prolunga, utilizzare un cavo di classe corrispondente. Un cavo di amperaggio o wattaggio inferiore alla classe dell'apparecchio potrebbe surriscaldarsi. Occorre prestare attenzione alla disposizione del cavo in modo da evitare che venga tirato o costituisca un pericolo d'incendio.

10. CONSERVARE LE PRESENTI ISTRUZIONI.

GUIDA COMPLETA PER L'INSTALLAZIONE

PREPARAZIONE E INSTALLAZIONE DEL MOBILETTO PORTA ACQUARIO

! Prima di iniziare a maneggiare l'acquario e il relativo mobiletto, assicurarsi di disporre di un aiuto sufficiente per garantire lo spostamento senza correre alcun rischio.

MONTARE IL MOBILETTO DELL'ACQUARIO PRIMA DI RIMUOVERE L'ACQUARIO DAL SUO IMBALLAGGIO.

! L'acquario Fluval DEVE essere posizionato sull'apposito mobiletto Fluval, che è stato progettato con le dimensioni e una struttura adatte per sostenere il peso dell'acquario pieno d'acqua. L'utilizzo di altri mobiletti, mobili, tavolini per TV, ecc. INVALIDERÀ la garanzia e comprometterà la sicurezza del prodotto.

! Fare riferimento al manuale di istruzioni del mobiletto dell'acquario. Non cercare di installare il mobiletto senza aver letto e seguito il manuale di istruzioni. Contattare il negozio o il Servizio Clienti Hagen nel caso in cui il manuale non fosse presente o fosse inutilizzabile.

Sistemare l'acquario e il relativo mobiletto nella posizione finale

La posizione dell'acquario è molto importante. Posizionare l'acquario lontano dalla luce solare diretta. Questo ridurrà il rischio di un'eccessiva formazione di alghe e il surriscaldamento dell'acquario dovuto ai raggi solari. Per il mantenimento della corretta temperatura, tenere l'acquario Fluval lontano da altre fonti di calore (condotte d'aria, termosifoni, ecc.). Anche le correnti d'aria dovrebbero essere evitate. Non posizionare l'acquario Fluval laddove fuoriuscite d'acqua potrebbero causare danni.

! **AVVERTENZA:** Assicurarsi che la superficie della posizione scelta sia uniforme e piana, adatta a sostenere il peso totale dell'acquario pieno d'acqua e del mobiletto. Posizionare il nuovo acquario Fluval e il mobiletto vicino a una presa di corrente. Dopo aver posizionato il mobiletto, assicurarsi che sia perfettamente in piano utilizzando una livella.

! **IMPORTANTE:** I mobiletti Fluval sono progettati per supportare il peso totale dell'acquario. La seguente tabella mostra l'altezza approssimativa di riempimento della vasca e il peso approssimativo dell'acquario pieno d'acqua (le rocce, le decorazioni o la ghiaia non sono state considerate).

ACQUARI FLUVAL SIENA

MODELLO	Dimensioni esterne della vasca	Altezza di riempimento (Fino alla linea di livello massimo dell'acqua)	Peso dell'acquario riempito solo con acqua
FLUVAL SIENA 166	55 x 55 x 55 cm	49,5 cm (Capacità acqua = 140 L)	166 kg
FLUVAL SIENA 272	90 x 55 x 55 cm	49,5 cm (Capacità acqua = 227 L)	277 kg
FLUVAL SIENA 332	110 x 55 x 55 cm	49,5 cm (Capacità acqua = 279 L)	340 kg

INSTALLAZIONE DELL'ACQUARIO

- ⚠ Prima di iniziare a maneggiare l'acquario e il relativo mobiletto, assicurarsi di disporre di un aiuto sufficiente per garantire uno spostamento senza correre alcun rischio.

ESTRARRE L'ACQUARIO DALL'IMBALLAGGIO.

- ⚠ La vasca in vetro dell'acquario viene fornita con guide già incollate destinate a sostenere l'unità di illuminazione a LED e i coperchi. Non cercare di rimuovere le guide.
- ⚠ La vasca è di vetro, maneggiarla sempre con la massima cura. Assicurarsi di sollevarla solo dalla base.

POSIZIONARE LA VASCA DELL'ACQUARIO SUL MOBILETTO

IMPORTANTE: Pulire accuratamente la parte superiore del mobiletto e la parte inferiore della vasca dell'acquario.

- ⚠ Posizionare la vasca dell'acquario vuota sul mobiletto, assicurandosi che i collegamenti si trovino nella giusta apertura del mobiletto. Non posizionare MAI nulla sotto l'acquario. Non deve esserci NESSUN supporto aggiuntivo tra l'acquario e il mobiletto (ad es. tappetini in polistirolo).
- ⚠ **AVVERTENZA: Rischio di rottura della base della vasca di vetro.** La vasca di vetro è provvista di raccordi sporgenti sul fondo che non possono mai essere utilizzati come punti di appoggio. Non provare mai ad appoggiare la vasca su nessun supporto che non sia il relativo mobiletto, che è provvisto di una cavità specifica per l'alloggiamento dei raccordi. Quando si posiziona la vasca sul relativo mobiletto, rimuoverla dall'imballaggio e appoggiarla sul mobiletto, prestando la massima attenzione a non danneggiare i raccordi inferiori.
- ⚠ Non tentare mai di spostare o trasportare il mobiletto con sopra la vasca di vetro o qualsiasi altro carico.
- ⚠ Nonostante la vasca in vetro sia stata realizzata con la massima cura e le tecniche più avanzate, raccomandiamo comunque di fare una semplice ispezione prima dell'installazione per verificare che nessun evento imprevisto durante la movimentazione e il trasporto abbia danneggiato la vasca o compromesso la sua tenuta stagna.

- Fare un'ispezione visiva del vetro della vasca per verificare la presenza di danni o crepe. Non procedere con l'installazione se la vasca è danneggiata.
- Se non vengono rilevati danni e crepe, continuare la normale procedura per l'installazione dell'acquario.
- Dopo aver completato l'installazione dell'acquario con il filtro, l'unità di illuminazione a LED, le decorazioni, ecc., riempire la vasca con 5 cm d'acqua alla volta, assicurandosi che non vi siano perdite.

- ⚠ Non tentare di spostare o trasportare la vasca se non è stata completamente svuotata dall'acqua o da qualsiasi altro materiale.
- ⚠ Durante la manutenzione dell'acquario, fare sempre attenzione a non danneggiare i cordoni in silicone tra i vetri, per esempio con raschietti per alghe.
- ⚠ Non usare mai prodotti tossici o aggressivi per pulire l'acquario, come i detersivi per la casa.

INSTALLAZIONE DEL SISTEMA "EASY CONNECT"

Questa sezione riguarda solo gli acquari Fluval con filtro esterno Fluval e sistema "EasyConnect".

INSTALLAZIONE DEL SISTEMA DI MANDATA E ASPIRAZIONE DELL'ACQUA CON IL SISTEMA "EASYCONNECT" (Il set di aspirazione e mandata è incluso nella confezione del filtro)

Questi modelli di Acquari Fluval sono provvisti del sistema "EasyConnect", che permette la connessione diretta della vasca al filtro esterno tramite gli appositi raccordi sul fondo in vetro. Di solito, lo stesso tipo di collegamento si ottiene attraverso dispositivi realizzati specificatamente, che sono piuttosto complessi e che richiedono l'intervento di tecnici esperti.

Al contrario, il sistema di "EasyConnect" può essere installato facilmente e in sicurezza in pochi minuti, garantendo all'acquario un sistema di filtraggio ordinato e professionale.

- ⚠ Prima di procedere, identificare e contare tutte le parti necessarie facendo riferimento alla rappresentazione esplosa nell'illustrazione laterale. Nel caso in cui qualche parte fosse mancante, non procedere con l'installazione, ma contattare il rivenditore locale.
- ⚠ Prima di procedere, controllare che tutti e 3 gli O-ring (C) siano presenti sugli steli (A). Non procedere con l'installazione se uno degli O-ring (C) è mancante, ma contattare il rivenditore locale.

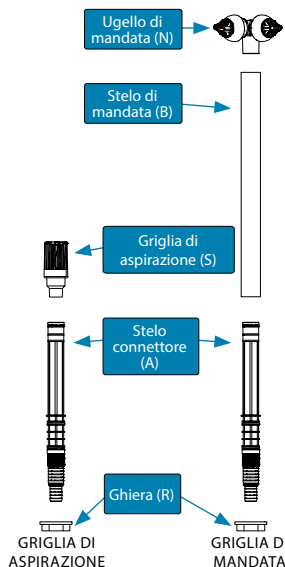
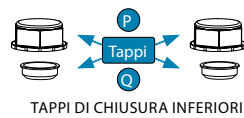
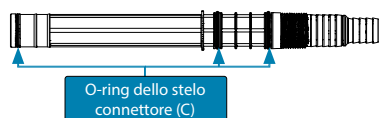

Individuare le 2 aperture sul fondo della vasca in vetro e assicurarsi che le corrispondenti aperture del mobiletto siano correttamente allineate. Le 2 aperture sul fondo della vasca di vetro sono provviste di raccordi speciali in plastica pre-installati in fabbrica (P) e (Q) che non devono mai essere tolti, ruotati o allentati. Il gruppo di mandata deve essere installato nell'apertura (O), mentre al gruppo di aspirazione deve essere installato nell'apertura (I).

- ⚠ Non forzare, allentare né ruotare i raccordi speciali installati di fabbrica sulle aperture (I) e (O) della vasca.
- ⚠ Una volta installati i gruppi di mandata e aspirazione, non spostare la vasca rispetto al mobiletto in quanto i dispositivi di aspirazione/mandata potrebbero danneggiarsi, così come il vetro della vasca.

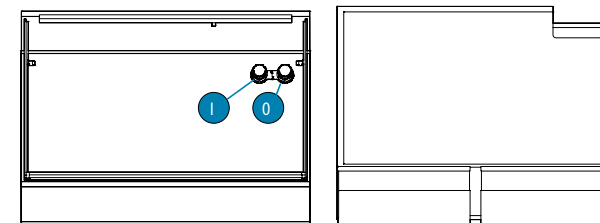

INSTALLAZIONE DEL SISTEMA DI MANDATA

- Svitare manualmente il tappo (P) e rimuovere il tappo (Q) dall'apertura (O) (Fig. 1). **IMPORTANTE: conservare i tappi (P) e (Q) per qualsiasi utilizzo futuro.**
- Inserire completamente lo stelo connettore (A) attraverso l'apertura (O) fino all'arresto (Fig. 2).
- Aprire il mobiletto. Avvitare e stringere la ghiera (R) all'estremità inferiore del connettore (A) (Fig. 3).
- Inserire l'ugello di mandata (N) in una delle estremità dello stelo di mandata (B).
- Inserire lo stelo di mandata (B) sullo stelo connettore (A) (Fig. 4).
- Regolare l'altezza degli ugelli di uscita in base alle esigenze, facendo scorrere lo stelo di mandata (B) lungo lo stelo connettore (A).
- Gli ugelli di mandata (N) possono essere ruotati facilmente per dirigere il flusso dell'acqua dove desiderato.

- ⚠ Direzionare i getti d'acqua in modo che l'acqua non fuoriesca dalla vasca. Evitare di dirigere i getti d'acqua verso la striscia di illuminazione a LED.

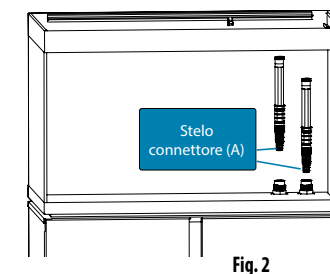
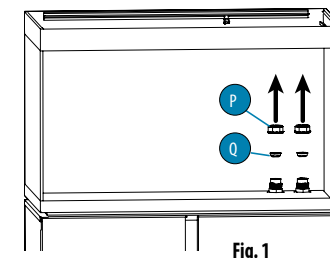

INSTALLAZIONE DEL SISTEMA DI ASPIRAZIONE

- Svitare manualmente il tappo (P) e rimuovere il tappo (Q) dall'apertura (I) (Fig. 1). **IMPORTANTE: conservare i tappi (P) e (Q) per qualsiasi utilizzo futuro.**
- Inserire completamente il secondo stelo connettore (A) attraverso l'apertura (I) fino all'arresto (Fig. 2).
- Aprire il mobiletto. Avvitare e stringere la ghiera (R) all'estremità inferiore del secondo connettore (A) (Fig. 3).
- Inserire la griglia di aspirazione (S) sullo stelo connettore (A) (Fig. 5). Il risultato finale è mostrato nelle Fig. 6 e 7.

- ⚠ La posizione della griglia di aspirazione è sufficientemente alta per adattarsi alla maggior parte delle decorazioni tipiche per acquari. Mentre si decora l'acquario, assicurarsi che la griglia di aspirazione rimanga ad almeno 5 cm dal fondo ghiaioso, per evitare che aspiri ghiaia o sabbia e che nessuna decorazione blocchi il passaggio dell'acqua. Ornamenti e rocce dovrebbero essere posizionati quando l'acquario è ancora asciutto.

- ⚠ **ATTENZIONE!** Non forzare mai lateralmente lo stelo connettore (A) in quanto potrebbe danneggiare i sistemi di mandata e aspirazione e la vasca in vetro. Nel caso in cui si utilizzi un sistema di filtrazione diverso, che non necessita dei sistemi di mandata e aspirazione forniti con questa unità (per es. un filtro interno), ripristinare le condizioni iniziali rimuovendo i 2 steli connettori (A) e chiudendo le aperture (O) e (I) con i tappi (P) e (Q). Il tappo (Q) assicura la tenuta stagna e deve essere posizionato nella sua sede premendolo. Il tappo (P) è progettato per proteggere il tappo (Q) e per assicurare che rimanga correttamente nella sua sede. Avvitare manualmente il tappo (P) solo sino al punto massimo raggiungibile senza forzarlo. **NON UTILIZZARE ATTREZZI DI ALCUN TIPO PER EVITARE DI DANNEGGIARE L'UNITÀ.**

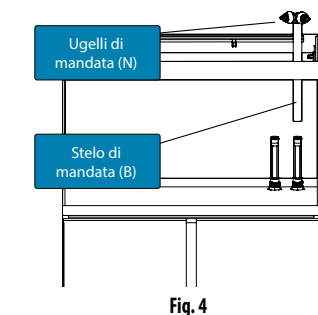
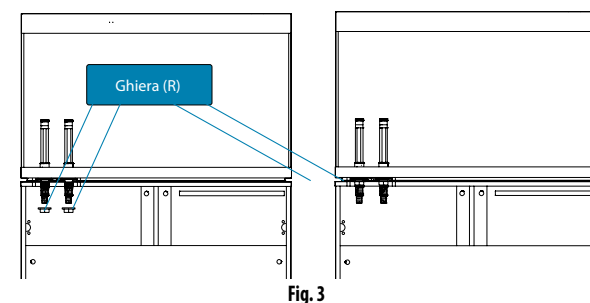



Fig. 5

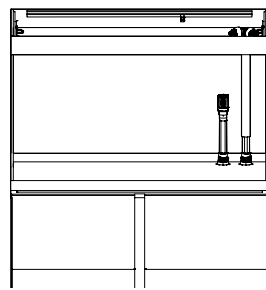

Fig. 6

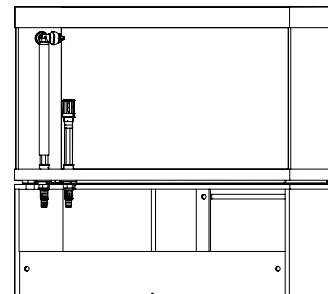

Fig. 7

INSTALLAZIONE, USO E MANUTENZIONE DEL FILTRO E DEL RISCALDATORE FLUVAL

Fare riferimento al manuale di istruzioni del filtro/riscaldatore Fluval. Non cercare di installare il filtro/riscaldatore Fluval senza aver letto e seguito il manuale di istruzioni. Contattare il negozio o il Servizio Clienti Hagen nel caso in cui il manuale non fosse presente o fosse inutilizzabile.

ISTRUZIONI PER L'INSTALLAZIONE DELL'UNITÀ DI ILLUMINAZIONE A LED



AVVERTENZA: Scollegare la spina di tutte le apparecchiature elettriche utilizzate per l'acquario prima di immergere le mani nell'acqua dell'acquario e/o eseguire qualsiasi tipo di manutenzione.

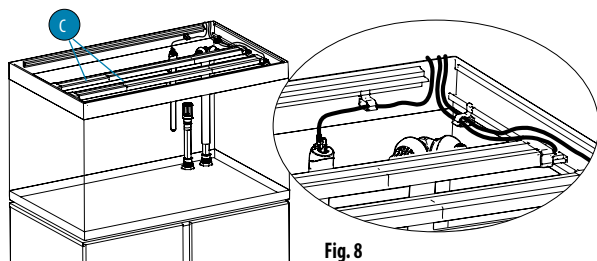

Fig. 8

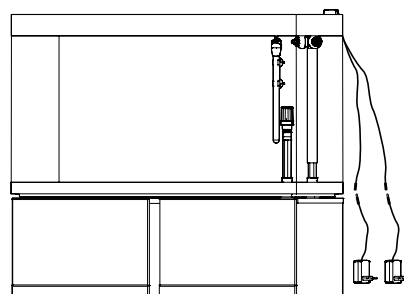

Fig. 9

AVVIAMENTO INIZIALE

1. Posizionare attentamente le unità di illuminazione a LED (C) sulle guide del profilo superiore, nelle loro posizioni finali.
2. Estrarre i cavi della striscia di LED dall'acquario (Fig. 8).
3. Agganciare l'unità di illuminazione all'alimentatore tramite il suo connettore (Fig. 9).



AVVERTENZA: Le unità di illuminazione a LED non devono essere collegate all'alimentazione elettrica in presenza d'acqua sulle parti non destinate a essere bagnate.

INSTALLAZIONE PASSACAVO

I cavi di alimentazione del riscaldatore e delle unità di illuminazione a LED verranno fatti passare attraverso il retro dell'acquario utilizzando il passacavo che può essere posizionato a destra o a sinistra della vasca (SUGGERIMENTO: I riscaldatori sono più efficaci se posizionati vicino allo stelo di uscita del filtro).

1. Posizionare i gancio portacavi (D) dove più opportuno facendoli scorrere nella guida inferiore di entrambi i binari (Fig. 10), quindi far passare i cavi fuori dalla vasca.
2. Applicare il passacavo (E) a cavallo del vetro della vasca per bloccare i cavi (come da Fig. 10).

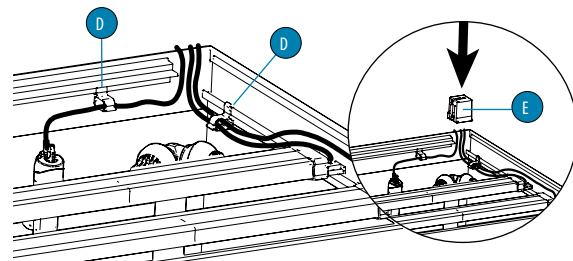
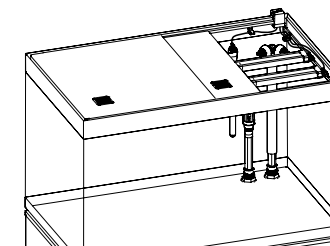

Fig. 10

POSIZIONAMENTO DEI COPERCHI SCORREVOLI SULLA VASCA

Rimuovere la pellicola protettiva dai due coperchi dell'acquario.

1. Posizionare il coperchio più stretto sulla superficie di scorrimento inferiore delle guide (binari di supporto).
2. Posizionare il coperchio più largo sulla superficie di scorrimento superiore delle guide (binari di supporto).
3. Se si usa la mangiatoria Fluval PF2, rimuovere manualmente una delle due griglie di ventilazione e alloggiare la mangiatoia.



ACCENSIONE DELLE UNITÀ DI ILLUMINAZIONE A LED

Collegare le unità all'alimentazione di rete e scaricare l'applicazione FluvalSmart su uno smartphone o un tablet per collegarle. L'applicazione FluvalSmart può essere scaricata dagli App Store iOS o Android oppure scannerizzando il codice QR.

Utilizzare esclusivamente gli alimentatori forniti con le unità di illuminazione a LED.

In ogni caso, assicurarsi che le specifiche degli alimentatori siano conformi alle specifiche indicate nella tabella che segue, riportante i codici di identificazione delle unità di illuminazione a LED.



FLUVAL
SmartAPP

SPECIFICHE DELLE STRISCE DI ILLUMINAZIONE A LED

Modello dell'acquario	SIENA 166	SIENA 272	SIENA 332
UNITÀ DI ILLUMINAZIONE A LED	UNITÀ LED BT SIENA	UNITÀ LED BT SIENA	UNITÀ LED BT SIENA
NUMERO MODELLO UNITÀ DI ILLUMINAZIONE A LED	A13253	A13254	A13255
POTENZA DELL'ILLUMINAZIONE	2 x 22 W	2 x 36 W	2 x 48 W
LUMEN	2 x 2000 lm	2 x 3300 lm	2 x 4400 lm
TENSIONE DI ALIMENTAZIONE DELL'UNITÀ DI ILLUMINAZIONE	24 Vdc	24 Vdc	24 Vdc
TIPO DI ALIMENTATORE (2x)	S024AM[X]2400100	S040Q[X]2400150	S050F[X]2400200
TENSIONE DI ALIMENTAZIONE DELL'ALIMENTATORE	100-240 Vca	100-240 Vca	100-240 Vca

X = B per spina UK

X = V per spina UE

X = U per spina U.S.A.

X = S per spina AUS

RISOLUZIONE DEI PROBLEMI

Se l'unità di illuminazione a LED non si accende, procedere come segue:

PROBLEMA	CAUSA	SOLUZIONE
La luce non funziona.	L'alimentatore non è collegato alla presa di corrente.	Collegare l'alimentatore alla presa di corrente.
	L'unità illuminante non è collegata all'alimentatore.	Collegare l'unità illuminante all'alimentatore tramite relativo connettore.
Se il problema persiste dopo aver effettuato le operazioni di cui sopra, contattare il rivenditore Hagen.		

MANUTENZIONE DELLE UNITÀ DI ILLUMINAZIONE A LED E DELLA VASCA

PULIZIA DELLE UNITÀ DI ILLUMINAZIONE A LED



Scollegare tutti gli apparecchi elettrici prima di effettuare qualsiasi operazione di manutenzione.

AVVERTENZA: Assicurarsi di aver scollegato gli alimentatori dalla presa di alimentazione; NON e sufficiente spegnere le luci con l'APPLICAZIONE perché l'alimentazione elettrica non viene interrotta. Non posizionare mai le unità di illuminazione a LED sotto i getti d'acqua e non immergerle mai nell'acqua.

Per ottenere la massima prestazione delle luci a LED, si consiglia di pulire le lampade e le lenti settimanalmente. Scollegare l'alimentatore prima di pulire la lampada. Usare entrambe le mani per maneggiare questo apparecchio. Strofinare accuratamente le superfici esposte con un panno umido per eliminare eventuali depositi di polvere o minerali che possono accumularsi nel tempo. Non utilizzare detergenti o smacchiatori aggressivi in quanto potrebbero danneggiare la lampada.

Utilizzare il Kit Fluval LED Lens Cleaning (A3969) per pulire la parte LED della lampada. Assicurarsi che tutte le superfici siano asciutte prima di ricollegare l'alimentatore all'alimentazione elettrica.

La striscia di illuminazione a LED Fluval e i coperchi non richiedono alcuna manutenzione speciale, se non una pulizia periodica con un panno umido (non utilizzare mai prodotti chimici aggressivi o detergenti).

Per rimuovere i depositi calcarei, si consiglia di utilizzare un acido delicato come il succo di limone e di procedere quindi a un accurato strofinamento con un panno umido per rimuovere qualsiasi residuo.

ACQUARI MARINI

È comunemente risaputo che l'acqua salata è molto più corrosiva e conduttiva elettricamente e generalmente degrada sia la plastica sia le parti metalliche a una velocità superiore rispetto all'acqua dolce. Per ridurre gli accumuli di sale sui coperchi Fluval e sulle unità di illuminazione a LED, si consiglia di prendere nota dei seguenti utili suggerimenti:

1. Assicurarsi che le mandate del filtro non spruzzino sopra la superficie dell'acqua; posizionarle sotto la superficie dell'acqua con una leggera angolazione verso il basso, ma comunque in modo che garantiscano il movimento della superficie (che contribuisce all'ossigenazione).
2. Se viene utilizzato un aeratore, sarà necessario provvedere a una rimozione frequente dei depositi di sale.
3. Mantenere il livello dell'acqua il più costante possibile (effettuando rabbocchi regolari per contrastare l'evaporazione). Questo è utile per assicurare una salinità costante.
4. Si consiglia di pulire regolarmente (settimanalmente) tutti i componenti delle unità di illuminazione a LED che entrano in contatto con l'acqua salata. La pulizia deve essere effettuata con un panno bagnato (non utilizzare mai prodotti chimici aggressivi o detergenti). L'accumulo di sale può essere eliminato utilizzando del semplice succo di limone. Successivamente risciacquare accuratamente per eliminare ogni residuo di acido.

PARTI DI RICAMBIO

Utilizzare sempre ricambi originali Fluval per garantire la continuità delle prestazioni e la sicurezza.

L'elenco completo delle parti di ricambio è disponibile sul sito www.fluvalaquatics.com

	Fluval Siena 166	Fluval Siena 272	Fluval Siena 332
2 Coperchi scorrevoli superiori	A13313	A13314	A13315
1 Unità di illuminazione a LED	A13253	A13254	A13255
1 Alimentatore	A20432	A20433	A20435
1 Passacavo per il bordo	A13866	A13866	A13866
1 Griglia di copertura superiore	A13316	A13316	A13316
4 Gancio portacavi	A13867	A13867	A13867

RICICLO

Questo prodotto reca il simbolo indicante la raccolta differenziata RAEE (Rifiuti da apparecchiature elettriche ed elettroniche). Ciò significa che il prodotto deve essere smaltito in conformità con la Direttiva europea 2012/19/UE al fine di essere riciclato o smantellato per ridurre al minimo l'impatto sull'ambiente. Per ulteriori informazioni, contattare le autorità locali o regionali.

I prodotti elettronici, se non smaltiti secondo i criteri di raccolta differenziata, sono potenzialmente pericolosi per l'ambiente e la salute umana a causa della presenza di sostanze nocive.



GARANZIA LIMITATA DI 2 ANNI

L'acquario Fluval e la striscia di illuminazione a LED sono garantiti per difetti delle parti e manodopera per un periodo di due anni dalla data di acquisto. La garanzia è valida esclusivamente con prova di acquisto. La garanzia è limitata solo alla riparazione o alla sostituzione e non copre perdite conseguenti, perdite o danni concernenti animali e proprietà personale né danni a oggetti animati o inanimati, indipendentemente dalla causa.

La garanzia è valida a condizione che l'acquario sia situato in un posto adatto, che sia in piano e livellato e che sia stato installato in conformità alle istruzioni di installazione e alla guida di manutenzione. La garanzia non copre la rottura dell'acquario dovuta a uso improprio, scheggiature, incrinature per tensione causate da un supporto non appropriato o altre rotture. Questa garanzia è valida solo nelle normali condizioni di utilizzo a cui l'unità è destinata. La garanzia esclude eventuali danni causati da uso irragionevole, negligenza, installazione non corretta, manomissione, cattivo uso o uso commerciale. La garanzia non copre usura, rottura del vetro o di parti non sottoposte a un'adeguata e corretta manutenzione.

Per un reclamo coperto dalla presente garanzia, sarà necessario fornire la prova e la data di acquisto. Sugeriamo a tal fine di conservare la ricevuta. Rolf C. Hagen Inc. vi augura molte ore di divertimento con il vostro acquario Fluval.

FLUVAL

PER IL SERVIZIO DI RIPARAZIONE AUTORIZZATO IN GARANZIA

Per il Servizio di Riparazione Autorizzato in Garanzia si prega di restituire il prodotto (correttamente imballato e per posta raccomandata) all'indirizzo riportato nell'ultima pagina allegando una ricevuta datata e indicando il motivo della restituzione. In caso di domande o commenti sul funzionamento di questo prodotto, prima di procedere alla restituzione si consiglia di farsi aiutare. Molte delle domande possono essere gestite tempestivamente con una semplice telefonata.

Durante la chiamata (o nella comunicazione scritta), fornire tutte le informazioni pertinenti, ad esempio numero di modello, la data di acquisto del prodotto, i dettagli sull'installazione dell'acquario e natura del problema.

In caso di domande o commenti sul funzionamento di questo prodotto, si prega di contattare in prima istanza il proprio Rivenditore specializzato di prodotti per acquari. La maggior parte delle domande possono essere gestite facilmente in negozio. Nella sfortunata ipotesi che ciò non fosse possibile, di restituire l'articolo al venditore allegando una valida prova di acquisto, affinché venga riparato o sostituito secondo i termini della garanzia di due anni.

DOKŁADNIE PRZECZYTAĆ PRZED MONTAŻEM I UŻYCIEM

WAŻNE: PRZED WYJĘCIEM ZBIORNIKA Z OPAKOWANIA NALEŻY W CAŁOŚCI ZMONTOWAĆ SZAFKĘ, ABY UMIEŚCIĆ NA NIEJ AKWARIUM. AKWARIUM NALEŻY UMIESZCZAĆ JEDYNIENIE NA PRZYGOTOWANEJ SZAFCE, ŻEBY UNIKNĄĆ USZKODZENIA JEGO PODSTAWY.

FLUVAL SIENA LED: CZĘŚCI

Zestaw akwarium Siena zawiera dwa osobne pakiety. Należy ostrożnie wyjąć wszystkie elementy z opakowania i upewnić się, że niczego nie brakuje ani że nic nie uległo uszkodzeniu.

1 pakiet zawierający:

- szklany zbiornik (A)
- zasuwane pokrywy górne (B)
- listwy oświetleniowe LED (C) + 2 sterowniki
- plastikową torebkę z:
 - 4 zaczepty na przewód elektryczny (D)
 - 1 krawędziową prowadnicę przewodów (E)
 - 2 zatyczki uszczelniające dno (F)

1 filtr Fluval z własną instrukcją obsługi

1 grzałkę Fluval z własną instrukcją obsługi

1 pakiet (dostarczony osobno) zawierający:
części szafki do zmontowania i instrukcję obsługi

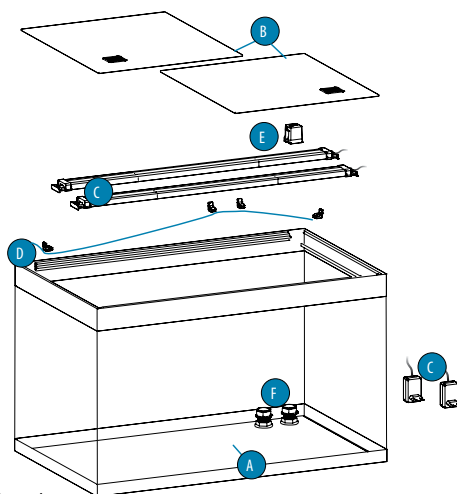

WAŻNE INSTRUKCJE DOTYCZĄCE BEZPIECZEŃSTWA

OSTRZEŻENIE: Aby zapobiec zranieniu, należy podczas obchodzenia się z listwą oświetleniową LED stosować się do podstawowych zasad bezpieczeństwa, włącznie z poniższymi:

- Aby dobrze zapoznać się z produktem i prawidłowo z niego korzystać, przed jego użyciem należy

PRZECZYTAĆ WSZYSTKIE INSTRUKCJE BEZPIECZEŃSTWA

oraz wszelkie istotne uwagi umieszczone na urządzeniu, a następnie należy ich PRZESTRZEGAĆ. Zlekceważenie tego zalecenia może spowodować śmierć ryb, uszkodzenia ciała lub uszkodzenie urządzenia.

- NIEBEZPIECZEŃSTWO** – Aby uniknąć porażenia elektrycznego, należy ze szczególną uwagą obchodzić się z listwą oświetleniową LED w pobliżu wody. W żadnej z wymienionych poniżej sytuacji nie wolno próbować przeprowadzania naprawy na własną rękę – należy przekazać urządzenie do autoryzowanego serwisu lub do utylizacji (patrz informacje o obsłudze klienta na końcu niniejszej instrukcji).

Jeżeli urządzenie wpadnie do wody, **NIE WOLNO** po nie sięgać! Przed wyjęciem go z wody należy najpierw odłączyć wtyczkę z gniazda. Jeżeli elementy elektryczne urządzenia ulegną zamoczeniu, należy natychmiast odłączyć urządzenie od zasilania.

Dokładnie sprawdzić działanie urządzenia po zakończeniu jego instalacji. Nie wolno podłączać urządzenia do zasilania, jeżeli woda pozostaje na jakichkolwiek częściach, które nie mają być wilgotne.

Nie wolno używać urządzenia, jeżeli jego przewód zasilający lub wtyczka jest uszkodzony/uszkodzona lub jeżeli urządzenie nie działa prawidłowo bądź zostało upuszczone na ziemię lub uszkodzone w jakikolwiek inny sposób. Przewód zasilający urządzenia nie może być wymieniany – w razie uszkodzenia przewodu należy pozbyć się całości urządzenia. W żadnym wypadku nie wolno przecinać przewodu.

Aby uniknąć możliwości zamoczenia wtyczki lub gniazdka ściennego, należy ustawić urządzenie obok ściennego gniazda zasilania w taki sposób, aby woda nie mogła ściekać po wtyczce lub gniazdku. Na przewodzie podłączonym do gniazda należy pozostawić „pętlę okapową” (patrz ilustracja). „Pętla okapowa” to część przewodu poniżej poziomu gniazda (lub złącza w przypadku używania przedłużacza) uniemożliwiająca ściekanie wody po przewodzie i przedostawanie się jej do gniazda. W razie zamoczenia wtyczki lub gniazda wodą **NIE WOLNO** wyjmować wtyczki przewodu z gniazda zasilania. Należy rozłączyć bezpiecznik lub wyłącznik samoczynny instalacji zasilającej urządzenie. Następnie wyjąć wtyczkę przewodu z gniazda zasilania i sprawdzić, czy nie zostało zamoczone wodą.

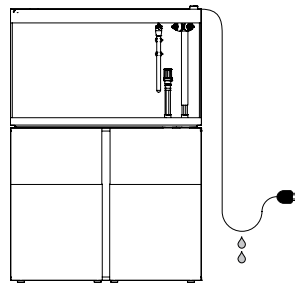

- OSTRZEŻENIE** - Należy zachować szczególną ostrożność, kiedy urządzenie jest obsługiwane przez dzieci lub znajduje się w ich pobliżu. Urządzenie to może być obsługiwane przez dzieci, które ukończyły 3 lata oraz przez osoby o ograniczonych możliwościach fizycznych, sensorycznych lub umysłowych, a także osoby nieposiadające odpowiedniej wiedzy i doświadczenia, pod warunkiem zapewnienia im nadzoru lub przekazania instrukcji dotyczących użytkowania urządzenia w bezpieczny sposób oraz o ile osoby te rozumieją zagrożenia związane z urządzeniem. Dzieci nie mogą bawić się urządzeniem. Dzieci nie mogą czyścić urządzenia ani przeprowadzać jego konserwacji bez nadzoru. Produkt nie jest zabawką.

- Aby uniknąć zranienia, należy unikać kontaktu z ruchomymi lub rozgrzanymi częściami, takimi jak grzałki czy urządzenia LED.

- UWAGA** – Przed włożeniem rąk do wody, montowaniem lub wyjmowaniem jakichkolwiek części oraz przed przystąpieniem do wykonywania wszelkich prac związanych z instalacją, konserwacją bądź obsługą listwy oświetleniowej LED należy zawsze odłączyć od zasilania wszystkie urządzenia i akcesoria akwarium. Nie wolno pociągając za przewód, aby wyjąć wtyczkę z gniazda zasilania. Aby odłączyć urządzenie, należy pociągnąć za wtyczkę. Należy odłączyć urządzenie od gniazda zasilania, zawsze gdy nie jest ono używane.

OSTRZEŻENIE: NALEŻY UPEWNIĆ SIĘ, ŻE ODŁĄCZONO STEROWNIK LED OD ZASILANIA SIECIOWEGO; SAMO WYŁĄCZENIE URZĄDZENIA Z POZIOMU APLIKACJI NIE WYSTARCZA, PONIEWAŻ NIE WYŁĄCZA ZASILANIA.

Nie wolno stosować tego urządzenia niezgodnie z przeznaczeniem (np. w basenach, oczkach wodnych, wannie itp.). Używanie jakichkolwiek akcesoriów niezalecanych lub niesprzedawanych przez producenta urządzenia może prowadzić do niebezpiecznych sytuacji. Nie należy samodzielnie naprawiać żadnych elementów produktu: w przypadku uszkodzenia należy używać wyłącznie oryginalnych części zamiennych.

- WAŻNE:** Ta listwa oświetleniowa LED stanowi OŚWIETLENIE AKWARIUM przeznaczone WYŁĄCZNIE DO STOSOWANIA W POMIESZCZENIACH, przystosowane do montażu wyłącznie w akwariach Fluval Siena. Przeznaczone do akwariów słodko- i słonowodnych w temperaturach wody do 35°C. Nie należy montować ani przechowywać urządzenia w miejscach, w których temperatura może spadać poniżej zera.

- WAŻNE:** Przed użyciem listwy oświetleniowej LED należy upewnić się, że jest zamontowana prawidłowo i dokładnie. Ta listwa oświetleniowa nie może nigdy pracować pod wodą.

Napełnianie akwarium do poziomu wskazanego na etykiecie znajdującej się wewnątrz akwarium (patrz ilustracja po prawej). **WAŻNE: Nie przekraczać maksymalnego poziomu wody.**

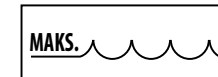

Przekroczenie poziomu wody w akwarium może spowodować, że woda będzie przedostawać się pod górną ramką, a następnie wyciekać na zewnątrz akwarium.

OSTRZEŻENIE: Nie wolno podłączać listwy oświetleniowej LED do zasilania, jeżeli woda znajduje się na jakichkolwiek jej częściach, które mają pozostać suche.

OSTRZEŻENIE: Nie umieszczać żadnych obiektów na listwie oświetleniowej LED (C) ani na pokrywie. Należy zadbać o dostateczną cyrkulację powietrza wokół listwy oświetleniowej LED. Tylko w przypadku prawidłowej instalacji można zagwarantować bezpieczną pracę tego urządzenia.

- Należy przeczytać wszystkie istotne uwagi umieszczone na urządzeniu i ich przestrzegać.

- Jeżeli konieczne jest korzystanie z przedłużacza, muszą one posiadać wymagane parametry znamionowe. Przewód przystosowany do mniejszej wartości znamionowej natężenia prądu lub mocy niż urządzenie może się przegrzewać. Przewód zasilający powinien zostać ułożony w sposób zapobiegający możliwości potknięcia się o niego.

10. NALEŻY ZACHOWAĆ NINIEJSZĄ INSTRUKCJĘ.

PEŁNA INSTRUKCJA MONTAŻU

MONTAŻ I PRZYGOTOWANIE SZAFKI POD AKWARIUM

Aby przemieszczanie zbiornika akwarium i szafki było bezpieczne, należy zadbać o dostateczną liczbę osób do pomocy.

PRZED WYJĘCIEM AKWARIUM Z OPAKOWANIA NALEŻY ZMONTOWAĆ SZAFKĘ POD AKWARIUM.

WAŻNE: Należy umieścić akwarium Fluval na odpowiedniej szafce Fluval, której wymiary i konstrukcja są dostosowane do masy akwarium wypełnionego wodą. Korzystanie z innych szafek, mebli, stolików pod odbiornik telewizyjny itp. **WIĄŻE SIĘ** z unieważnieniem gwarancji i zagraża bezpieczeństwu korzystania z produktu.

Należy odwołać się do instrukcji obsługi szafki pod akwariem. Nie należy składać szafki przed zapoznaniem się z instrukcją obsługi. Należy postępować zgodnie z zaleceniami w niej zawartymi. W przypadku braku lub nieczytelności instrukcji obsługi należy skontaktować się ze sklepem lub działem obsługi klienta firmy Hagen.

Umieszczanie akwarium i szafki w docelowym miejscu

Umieszczenie akwarium ma kluczowe znaczenie. Akwarium nie może znajdować się w bezpośrednio następcznym miejscu. Dzięki temu zmniejsza się ryzyko nadmiernego wzrostu alg i przegrzania akwarium w promieniowaniu słonecznym. Aby utrzymać odpowiednią temperaturę, akwarium Fluval powinno znajdować się z dala od innych źródeł ciepła (kanały wentylacyjne, grzejniki itp.). Należy również unikać przeciągów. Akwarium nie powinno znajdować się w miejscach, w których rozlanie wody może spowodować szkody.

OSTRZEŻENIE: Należy zadbać, aby wybrane miejsce miało równą poziomą powierzchnię będącą w stanie utrzymać całkowitą masę szafki i akwarium wypełnionego wodą. Akwarium Fluval i szafka powinny znajdować się w pobliżu gniazda elektrycznego. Po ustawieniu szafki należy za pomocą odpowiedniej poziomiczki upewnić się, że szafka stoi idealnie poziomo.

WAŻNE: Konstrukcja szafek Fluval jest w stanie utrzymać pełną masę akwarium. Tabela poniżej przedstawia przybliżoną wysokość wypełnienia zbiornika i przybliżoną masę akwarium wypełnionego wodą (kamienie, dekoracje czy żwir nie są brane pod uwagę).

AKWARIA FLUVAL SIENA

MODEL	Zewnętrzne wymiary zbiornika	Wysokość wypełnienia (do linii maksymalnego poziomu wody)	Masa akwarium wypełnionego samą wodą
FLUVAL SIENA 166	55 x 55 x 55 cm	49,5 cm (pojemność wody = 140 l)	166 kg
FLUVAL SIENA 272	90 x 55 x 55 cm	49,5 cm (pojemność wody = 227 l)	277 kg
FLUVAL SIENA 332	110 x 55 x 55 cm	49,5 cm (pojemność wody = 279 l)	340 kg

MONTAŻ AKWARIUM



Abey przemieszczanie zbiornika akwarium i szafki było bezpieczne, należy zadbać o dostateczną liczbę osób do pomocy.

WYJĄC ZBIORNIK AKWARIUM Z OPAKOWANIA.



Do szklanego pojemnika akwarium przyklejono prowadnice do podtrzymywania listwy oświetleniowej LED i pokryw. Nie należy zdejmować tych prowadnic.



Zbiornik jest szklany, więc przy przenoszeniu go zawsze należy zachowywać ostrożność. Należy go podnosić za jego podstawę.

UMIEŚCIĆ ZBIORNIK AKWARIUM NA SZAFCE.

WAŻNE: Dokładnie wyczyścić blat szafki i dolną część podstawy akwarium.



Umieścić pusty zbiornik akwarium na szafce, uważając, aby połączenia znalazły się w odpowiednim otworze szafki. **NIE WOLNO** niczego umieszczać pod akwarium. Nie należy umieszczać **ŻADNYCH** dodatkowych podkładek ani wykładzin (np. mat polistyrenowych) pomiędzy akwarium a szafką.



OSTRZEŻENIE: Ryzyko rozbicia podstawy szklanego zbiornika. Na spodniej części szklanego zbiornika znajdują się wystające mocowania, które nie mogą stanowić punktów oparcia. Nie należy nigdy stawiać zbiornika na żadnych podporach niebędących dedykowaną szafką ze specjalnymi otworami na te mocowania. Należy wyjąć zbiornik z opakowania i umieścić go na szafce, bardzo uważając, aby nie uszkodzić dolnych mocowań.



Nie należy nigdy przenosić ani transportować szafki razem ze szklanym zbiornikiem ani innymi znajdującymi się na niej obciążeniami.



Pomimo zastosowania przez nas zaawansowanej technologii i dołożenia wszelkich starań podczas produkcji szklanego zbiornika, rekomendujemy uprzednie oględziny zbiornika przed jego instalacją, aby upewnić się, że w wyniku nieoczekiwanych okoliczności podczas przenoszenia i transportu zbiornik nie został uszkodzony ani że nie została naruszona jego wodoszczelność.

- Należy przeprowadzić kontrolę wzrokową w celu wykluczenia uszkodzeń i pęknięć. W przypadku uszkodzeń należy zaprzestać prób instalacji.
- Jeżeli nie znaleziono uszkodzeń ani pęknięć, należy przejść do instalacji akwarium.
- Po wykonaniu kompletnej instalacji wraz z filtrem, grzałką, listwą oświetleniową LED, dekoracjami itp. należy stopniowo wypełniać zbiornik wodą, po 5 cm naraz, zwracając uwagę, czy nie występują przecieki.



Nigdy nie należy przenosić ani transportować zbiornika zawierającego wodę lub inne materiały.



Podczas konserwacji akwarium należy zawsze uważać, aby nie uszkodzić uszczelnień na krawędziach szklanych tafli, np. doniczką czy skrobaczką do alg.



Nie wolno używać toksycznych lub agresywnych substancji do czyszczenia akwarium, takich jak domowe detergenty.

MONTAŻ W SYSTEMIE ŁATWEGO ŁĄCZENIA

Ten dział dotyczy jedynie akwariów Fluval z zewnętrznymi filtrami Fluval oraz systemem „łatwego łączenia”.

INSTALOWANIE WLOTU/WYLOTU WODY W SYSTEMIE „ŁATWEGO ŁĄCZENIA”

(mocowania wlotu/wylotu są częścią pakietu z filtrem)

Te modele akwariów Fluval korzystają z systemu „łatwego łączenia”, który pozwala na bezpośrednie połączenie zbiornika z zewnętrznym filtrem przez denko za pomocą specjalnych mocowań. Zazwyczaj ten typ połączenia wymaga stosowania specjalnych urządzeń, które są skomplikowane i wymagają udziału techników ekspertów.

Natomiast system „łatwego łączenia” można łatwo i bezpiecznie zainstalować, zapewniając profesjonalny i czysty system filtracji akwarium.



Przed przystąpieniem do instalacji należy przeliczyć wszystkie wymagane części zgodnie z rysunkiem złożeniowym na ilustracji z boku. W przypadku braku części należy zaniechać montażu i skontaktować się z lokalnym dostawcą.



Następnie należy sprawdzić, czy na końcówkach (A) znajduje się komplet 3 gumowych pierścieni (C). W przypadku braku choćby jednego z gumowych pierścieni (C) należy zaniechać montażu i skontaktować się z lokalnym dostawcą.

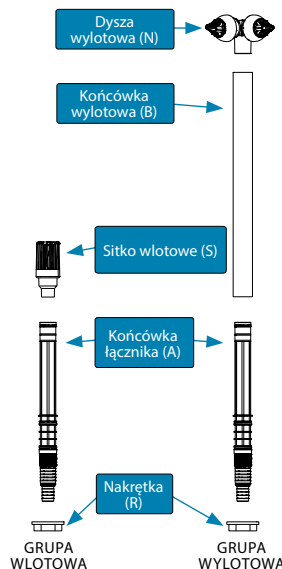
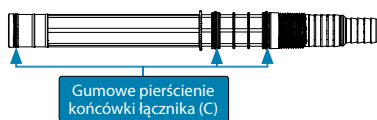

Znaleźć 2 otwory w denku zbiornika i upewnić się, że są ułożone w jednej linii z otworami w szafce. 2 otwory w denku zbiornika mają fabrycznie zamontowane specjalne plastikowe mocowania, których nie wolno usuwać, obracać ani obluźnywać, oraz 2 zatyczki uszczelniające (P) i (Q). Grupa wylotowa powinna być zamontowana w otworze (O), a grupa wlotowa powinna być zamontowana w otworze (I).



Nie należy obluźnywać ani obracać zamontowanych fabrycznie specjalnych złączek na otworach (I) i (O) w zbiorniku, nie używać nadmiernej siły przy montażu.



Po zamontowaniu grup wlotowej i wylotowej nie należy poruszać zbiornikiem umieszczonym na szafce, gdyż może to skutkować uszkodzeniem zbiornika oraz urządzeń wlotowych/wylotowych.

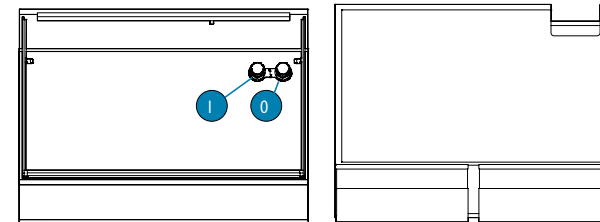

MONTAŻ SYSTEMU WYLOTOWEGO

- Odkręcić ręcznie zatyczkę (P) i usunąć zatyczkę (Q) z otworu (O) (rys. 1). **WAŻNE: zachować zatyczki (P) i (Q) do wykorzystania w przyszłości.**
- Całkowicie przeciągnąć końcówkę łącznika (A) przez otwór (I), aż do jej zatrzymania (rys. 2).
- Otworzyć szafkę. Założyć i dokręcić nakrętkę (R) na dolnym końcu końcówki (A) (rys. 3).
- Wetknąć dyszę wylotową (N) w jeden koniec końcówki wylotowej (B).
- Wetknąć końcówkę wylotową (B) w końcówkę łącznika (A) (rys. 4).
- Dostosować wysokość dysz wylotowych zgodnie z osobistymi wymaganiami, przesuwając dyszę wylotową (N) wzdłuż końcówki łącznika (A).
- Dysze wylotowe (N) mogą być z łatwością obracane, aby przekierować przepływ wody w żądane miejsce.



Należy skierować dysze wodne tak, aby nie doprowadzić do rozlewania wody poza zbiornik. Unikać kierowania dysz wodnych w stronę listwy oświetleniowej LED.

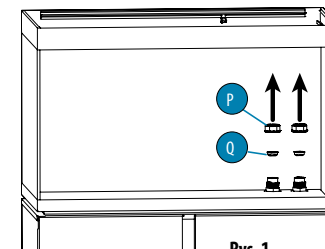

Rys. 1

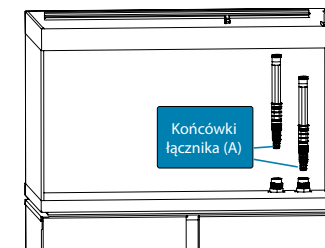

Rys. 2

MONTAŻ SYSTEMU WLOTOWEGO

- Odkręcić ręcznie zatyczkę (P) i usunąć zatyczkę (Q) z otworu (I) (rys. 1). **WAŻNE: zachować zatyczki (P) i (Q) do wykorzystania w przyszłości.**
- Całkowicie przeciągnąć drugą końcówkę łącznika (A) przez otwór (O), aż do jej zatrzymania (rys. 2).
- Otworzyć szafkę. Założyć i dokręcić nakrętkę (R) na dolnym końcu drugiej końcówki (A) (rys. 3).
- Wetknąć sitko wlotowe (S) w końcówkę łącznika (A) (rys. 5). Końcowy efekt montażu jest przedstawiony na rys. 6 i na rys. 7.



Wysokość sitka wlotowego jest dostatecznie duża, aby można było dostosować je do większości dekoracji akwariowych. Przy dekorowaniu akwarium należy upewnić się, że sitko zawsze pozostaje w odległości co najmniej 5 cm od żwirowego podłoża, aby zapobiec zasysaniu żwiru lub piasku, a także zapewnić, aby żadna z dekoracji nie blokowała przepływu wody. Ozdoby i kamienie należy układać w suchym akwarium.



UWAGA! Nigdy nie należy na siłę przepychać końcówek łącznika (A), poruszając nimi na boki, gdyż można w ten sposób uszkodzić szklany zbiornik i system wlotu/wylotu. W przypadku zastosowania innego systemu filtracji, który nie wymaga użycia systemów wlotu/wylotu dostarczonych z tym urządzeniem (np. filtr wewnętrzny), należy przywrócić oryginalny stan, usuwając 2 końcówki łącznika (A) i zamykając otwory (O) i (I) zatyczkami (P) i (Q). Zatyczka (Q), którą należy umieścić na jej miejscu i docisnąć, zapewnia wodoszczelne zamknięcie. Zatyczka (P) służy ochronie zatyczki (Q) oraz zapewnieniu, że zatyczka (Q) pozostaje prawidłowo umieszczona na swoim miejscu. Ręcznie wkręcać zatyczkę (P) do napotkania oporu i nie forsować jej głębiej. **NIE UŻYWAĆ ŻADNYCH NARZĘDZI, GDYŻ MOGĄ ONE USZKODZIĆ PRODUKT.**

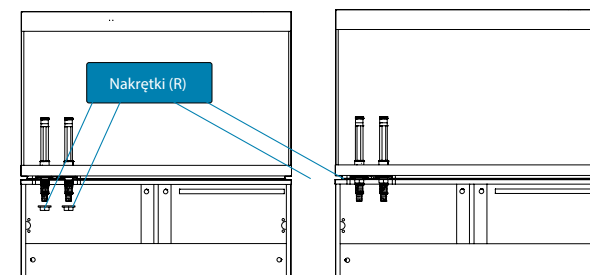

Rys. 3

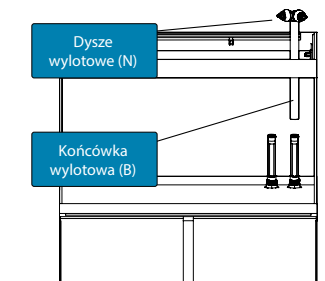

Rys. 4

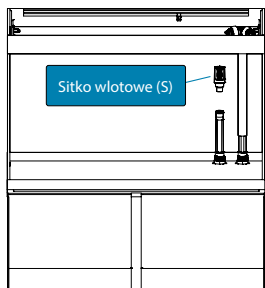

Rys. 5

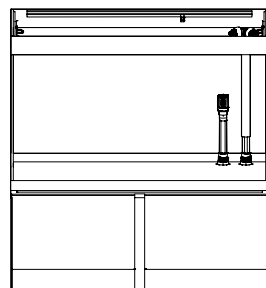

Rys. 6

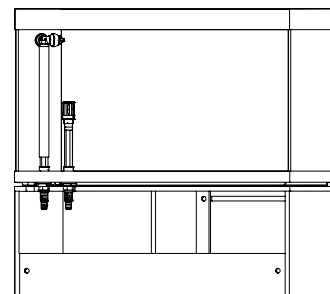

Rys. 7

INSTALACJA, UŻYTKOWANIE I KONSERWACJA GRZAŁKI I FILTRA FLUVAL

Należy odwołać się do instrukcji obsługi grzałki/filtra Fluval. Nie należy składać grzałki/filtra Fluval przed zapoznaniem się z instrukcją obsługi. Należy postępować zgodnie z zaleceniami zawartymi w instrukcji. W przypadku braku lub nieczytelności instrukcji obsługi należy skontaktować się ze sklepem lub działem obsługi klienta firmy Hagen.

INSTRUKCJE MONTAŻU LISTWY OŚWIETLENIOWEJ LED

OSTRZEŻENIE: Przed włożeniem rąk do wody lub przystąpieniem do konserwacji należy zawsze odłączyć od zasilania wszelki sprzęt elektryczny używany w akwarium.

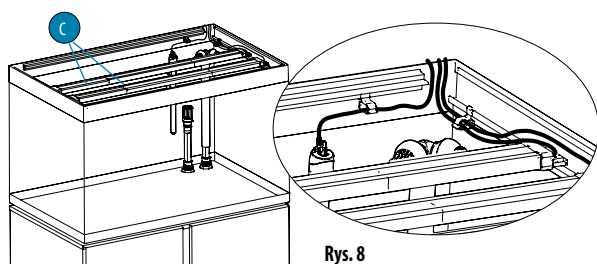

Rys. 8

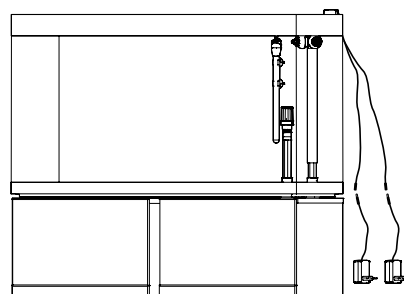

Rys. 9

WSTĘPNY ROZRUCH

1. Ostrożnie umieścić listwę oświetleniową LED (C) w jej docelowym miejscu na prowadnicy górnej ramy.
2. Wyciągnąć przewody taśmy LED ze zbiornika (rys. 8).
3. Podłączyć jednostkę oświetleniową do sterownika LED za pomocą jego łącznika (rys. 9).

OSTRZEŻENIE: Nie wolno podłączać listwy oświetleniowej LED do zasilania, jeżeli woda znajduje się na jakichkolwiek jej częściach, które mają pozostać suche.

KRAWĘDZIOWA PROWADNICA PRZEWODÓW

Przewody zasilania grzałki i listwy oświetleniowej LED będą przeprowadzone z tyłu akwarium za pomocą krawędziorowej prowadnicy przewodów, którą można umieścić z prawej lub z lewej strony. (RADA: Grzałki działają najskuteczniej, gdy znajdują się w pobliżu końcówki wylotu filtra).

1. Umieścić zaczepek na przewód elektryczny (D) w najodpowiedniejszym miejscu, wsuwając je w niższe prowadnice obydwu szyn (rys. 10) i wyciągnąć przewody ze zbiornika.
2. Przytwierdzić krawędziową prowadnicę przewodów (E) wzdłuż ściany zbiornika.

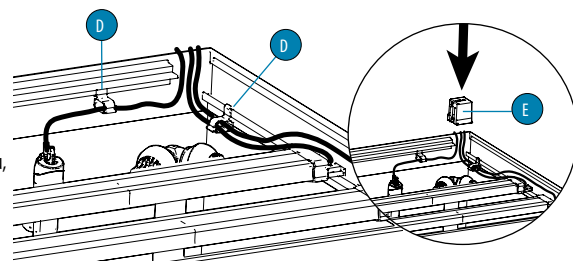

Rys. 10

UMIEŚCIĆ PRZESUWANE POKRYWY NA ZBIORNIKU

Zdjąć ochronną folię z dwóch pokryw akwarium.

1. Położyć wąską pokrywę w dolnej powierzchni ślizgowej prowadnic (szyn nośnych).
2. Położyć szerszą pokrywę w górnej powierzchni ślizgowej prowadnic (szyn nośnych).
3. W przypadku używania karmnika dla ryb Fluval PF2 należy usunąć jedną z kratownic wentylacyjnych, aby można było umieścić tam karmnik.

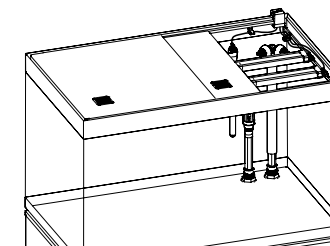

WŁĄCZANIE LISTWY OŚWIETLENIOWEJ LED

Podłączyć urządzenie i użyć smartfona lub tabletu z pobraną aplikacją FluvalSmart, aby się z nim połączyć. Aplikację FluvalSmart można pobrać ze sklepów iOS i Android lub skanując kod QR.

Należy używać wyłącznie sterownika LED dołączonego do listwy oświetleniowej LED.

We wszystkich przypadkach należy upewnić się, że parametry sterownika LED odpowiadają parametrom wskazanym w tabeli kodów identyfikacyjnych listwy oświetleniowej LED.



FLUVAL
SmartAPP

PARAMETRY LISTWY OŚWIETLENIOWEJ LED FLUVAL SIENA

Model akwarium	SIENA 166	SIENA 272	SIENA 332
ZESPÓŁ LISTWY OŚWIETLENIOWEJ LED	ZESPÓŁ LED BT SIENA	ZESPÓŁ LED BT SIENA	ZESPÓŁ LED BT SIENA
NUMER MODELU LISTWY OŚWIETLENIOWEJ LED	A13253	A13254	A13255
MOC OŚWIELENIA	2 x 22 W	2 x 36 W	2 x 48 W
LUMENY	2 x 2000 lm	2 x 3300 lm	2 x 4400 lm
NAPIĘCIE PRACY OŚWIELENIA	24 V DC	24 V DC	24 V DC
TYP STEROWNIKA LED (x 2)	S024AM[X]2400100	S040Q[X]2400150	S050F[X]24002500
NAPIĘCIE WEJŚCIA STEROWNIKA LED	100-240 V AC	100-240 V AC	100-240 V AC

X = B dla wtyczki UK

X = V dla wtyczki UE

X = U dla wtyczki US

X = S dla wtyczki AUS

ROZWIĄZYWANIE PROBLEMÓW

Jeżeli listwa oświetleniowa LED nie świeci się, należy postępować w następujący sposób:

PROBLEM	PRZYCZYNA	ROZWIĄZANIE
Oświetlenie nie działa.	Sterownik LED nie jest podłączony do gniazdka.	Należy podłączyć sterownik LED do gniazdka.
	Brak połączenia pomiędzy oświetleniem a sterownikiem LED.	Podłączyć jednostkę oświetlenia do sterownika LED za pomocą jego łącznika.

Jeżeli powyższe działania nie rozwiązały problemu, należy skontaktować się ze sprzedawcą firmy Hagen.

KONSERWACJA LISTWY OŚWIETLENIOWEJ LED I ZBIORNIKA

CZYSZCZENIE LISTWY OŚWIETLENIOWEJ LED



Przed rozpoczęciem prac konserwacyjnych należy odłączyć listwę oświetleniową od zasilania.

OSTRZEŻENIE: Należy upewnić się, że odłączono sterownik LED od zasilania sieciowego; samo wyłączenie urządzenia z poziomu APLIKACJI NIE WYSTARZA, ponieważ nie wyłącza zasilania. Nie wolno umieszczać listwy oświetleniowej LED pod dyszami wodnymi ani zanurzać jej w wodzie.

Aby zapewnić maksymalną wydajność działania lamp LED, urządzenie i soczewki lamp LED powinny być czyszczone co tydzień. Przed czyszczeniem mocowania oświetlenia należy odłączyć sterownik LED. Urządzenie powinno być zawsze obsługiwane obiema rękami. Obudowa urządzenia powinna być starannie czyszczona wilgotną szmatką, aby usunąć wszystkie pozostałości, pyły i osady, które mogą nagromadzić się w miarę upływu czasu. Nie należy używać detergentów lub ostrych narzędzi czyszczących, ponieważ może to spowodować uszkodzenie urządzenia.

Do czyszczenia części urządzenia, w której znajduje się lampa LED, należy używać produktu Fluval LED Lens Cleaning Kit (A3969). Przed ponownym podłączeniem sterownika LED do gniazdka należy upewnić się, że wszystkie powierzchnie urządzenia są suche.

Listwa oświetleniowa LED i pokrywy firmy Fluval nie wymagają specjalnej konserwacji poza okresowym czyszczeniem wilgotną ściereczką (nie wolno używać silnych środków chemicznych ani detergentów).

Do usuwania wapiennego nalotu poleca się zastosowanie łagodnego kwasu, takiego jak sok z cytryny, a następnie wytarcie miejsca wilgotną ściereczką, aby usunąć wszelkie pozostałości.

AKWARIA SŁONOWODNE

Jak wiadomo, słona woda o wiele bardziej sprzyja korozji i przewodnictwu energii elektrycznej oraz powoduje szybsze zużycie części metalowych i plastiku w porównaniu z wodą słodką. Aby ograniczyć gromadzenie się soli na pokrywach i listwie oświetleniowej LED, zaleca się postępowanie według poniższych wskazówek:

1. Należy się upewnić, że wyloty filtra nie powodują chlapania ponad powierzchnię wody; należy je umieścić poniżej powierzchni wody z niewielkim nachyleniem ku dołowi, ale pozwalając na ruch wody przy powierzchni (sprzyja natlenieniu).
2. Jeżeli wymagane jest użycie pompy powietrznej, konieczne będzie regularne usuwanie nagromadzonej soli.
3. Należy zadbać, aby poziom wody był możliwie jak najbardziej stały (regularne uzupełnianie odparowanej wody). Pozwala to zachować stabilność zasolenia i pomaga chronić pokrywę.
4. Zaleca się cotygodniowe czyszczenie wszystkich elementów listwy oświetleniowej LED, które mają kontakt ze słoną wodą. Czyszczenie najlepiej wykonywać przy użyciu wilgotnej ściereczki (nigdy nie używać silnych środków chemicznych ani detergentów). Nagromadzoną sól można usunąć zwykłym sokiem z cytryny. Następnie należy ostrożnie spłukać pozostałości soku.

CZĘŚCI ZAMIENNE

Należy zawsze korzystać z oryginalnych części zamiennych firmy Fluval, aby zagwarantować zachowanie jakości i bezpieczeństwa.

Pełną listę części zamiennych można znaleźć na stronie www.fluvalaquatics.com

	Fluval Siena 166	Fluval Siena 272	Fluval Siena 332
2 × zasuwane górne pokrywy	A13313	A13314	A13315
1 × listwa oświetleniowa LED	A13253	A13254	A13255
1 × sterownik LED	A20432	A20433	A20435
1 × krawędziowa prowadnica przewodów	A13866	A13866	A13866
1 × kratownica górnej pokrywy	A13316	A13316	A13316
4 × zaczepek na przewód elektryczny	A13867	A13867	A13867

RECYKLING

Na produkcie znajduje się symbol, który oznacza obowiązek przeznaczenia zużytych urządzeń elektrycznych i elektronicznych (WEEE) do selektywnej zbiórki odpadów. Oznacza to, że produkt musi zostać przekazany do odpowiedniego punktu zbiórki w sposób określony postanowieniami europejskiej dyrektywy 2012/19/UE w celu przeznaczenia go do recyklingu w sposób zapewniający ograniczenie niekorzystnych konsekwencji dla środowiska. Więcej informacji na ten temat można uzyskać od władz lokalnych.



Ze względu na obecność substancji niebezpiecznych, produkty elektroniczne nieprzekazane do procesu selektywnej zbiórki odpadów stanowią potencjalne zagrożenie dla środowiska i ludzkiego zdrowia.

2-LETNIA OGRANICZONA GWARANCJA

Akwarium Fluval i listwa oświetleniowa LED są objęte gwarancją na części i robociznę, obowiązującą przez okres dwóch lat od daty zakupu. Gwarancja obowiązuje pod warunkiem okazania dowodu zakupu. Gwarancja jest ograniczona wyłącznie do naprawy lub wymiany uszkodzonej części i nie obejmuje jakichkolwiek szkód wynikowych ani strat lub szkód dotyczących wyposażenia bądź ryb czy też jakiegokolwiek mienia prywatnego, jak również wszelkiego rodzaju obiektów ożywionych lub nieożywionych, bez względu na ich przyczynę.

Gwarancja zachowuje ważność pod warunkiem, że akwarium umieszczono w odpowiednim poziomym i płaskim miejscu oraz że zostało ono zainstalowane zgodnie z instrukcjami montażu i konserwacji. Gwarancja wyłącza uszkodzenia akwarium wynikłe z niewłaściwego użycia, nadłamania, pęknięcia naprężeniowe spowodowane niewłaściwym podparciem lub innymi uszkodzeniami. Niniejsza gwarancja obowiązuje wyłącznie pod warunkiem przestrzegania normalnych warunków użytkowania urządzenia, do których jest ono przeznaczone. Nie obejmuje ona uszkodzeń spowodowanych nierozsądnym użytkowaniem, zaniedbaniem, nieprawidłowym montażem, wprowadzeniem przeróbek, użytkowaniem w celach, do których urządzenie nie jest przeznaczone bądź w celach handlowych.

Gwarancja nie obejmuje normalnego zużycia i nie obowiązuje w odniesieniu do uszkodzeń spowodowanych brakiem przeprowadzania prac konserwacyjnych.

Aby można było w przyszłości skorzystać z prawa do gwarancji, należy przedstawić dowód zakupu z datą. W tym celu polecamy zachowanie paragonu. Firma Rolf C. Hagen Inc. życzy Państwu wielu godzin radości dzięki nowemu akwarium Fluval.

FLUVAL

AUTORYZOWANY SERWIS GWARANCYJNY

W celu skorzystania z autoryzowanego serwisu gwarancyjnego i dokonania naprawy należy odesłać urządzenie (prawidłowo zapakowane, przesyłką poleconą) na adres wymieniony na ostatniej stronie, wraz z opatrzonym datą dowodem zakupu i określeniem przyczyn zwrotu. W razie jakichkolwiek pytań lub wątpliwości dotyczących obsługi produktu przed dokonaniem zwrotu urządzenia do sprzedawcy należy skontaktować się z naszą firmą. Większość problemów może zostać rozwiązana telefonicznie.

W przypadku kontaktu telefonicznego (lub pisemnego) z naszą firmą należy dysponować wszystkimi niezbędnymi informacjami, takimi jak numer modelu, rok produkcji urządzenia, konfiguracja akwarium oraz opis problemu.

W przypadku pytań lub komentarzy dotyczących korzystania z niniejszego produktu prosimy o kontakt z lokalnym specjalistycznym sprzedawcą sprzętu akwarystycznego. Większość problemów można rozwiązać, kontaktując się ze sklepem. W przeciwnym wypadku należy zwrócić produkt sprzedawcy razem z ważnym dowodem zakupu w celu jego naprawy lub wymiany z tytułu dwuletniego okresu gwarancji.

A SE CITI ÎNAINTE DE INSTALARE ȘI UTILIZARE

IMPORTANT: ASAMBLAȚI COMPLET CABINETUL ÎNAINTE DE A SCOATE REZERVORUL DIN CUTIE ȘI NU AȘEZAȚI NICIODATĂ ACVARIUL PE O ALTĂ SUPRAFAȚĂ DECĂT PE CABINET, PENTRU A PREVENI DETERIORAREA BAZEI ACVARIULUI.

FLUVAL SIENA LED: COMPONENTE

Kitul Siena Aquarium conține două pachete separate. Scoateți cu grijă toate componentele din ambalaj și asigurați-vă că nimic nu lipsește și nu este deteriorat.

1 pachet care include:

- 1x rezervor de sticlă (A)
- 2x capace superioare glisante (B)
- 2x lampă cu bandă LED (C) + 2x driver LED
- 1x pungă de plastic cu:
 - 4x cârlige pentru cabluri electrice (D)
 - 1x clemă de direcționare a cablurilor peste ramă (E)
 - 2x dopuri de etanșare inferioare (F)

1x filtru Fluval, și manualul cu instrucțiuni

1x aparat Fluval de încălzire și manualul cu instrucțiuni

1 pachet (furnizat separat) care include:

cabinetul dezasamblat și manualul cu instrucțiuni

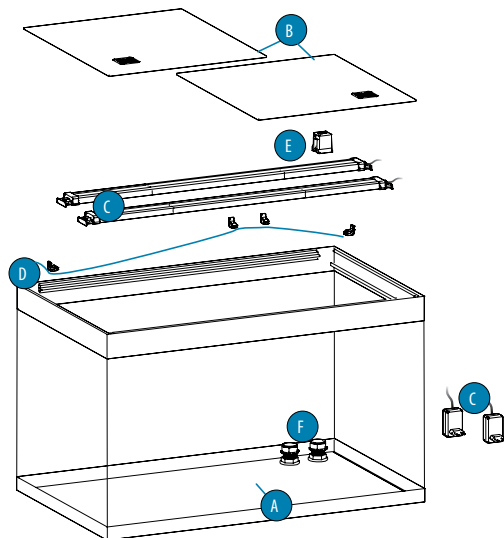

INSTRUCȚIUNI IMPORTANTE PRIVIND SIGURANȚA

AVERTISMENT: Pentru a nu vă accidenta atunci când manipulați lampa cu bandă LED, trebuie să respectați măsurile de siguranță de bază, printre care:

1. Pentru a vă bucura din plin, a utiliza și a înțelege mecanismul acestui produs,

CITIȚI ȘI RESPECTAȚI TOATE INSTRUCȚIUNILE PRIVIND SIGURANȚA

și toate observațiile importante cu privire la aparat înainte de utilizarea acestuia. Nerespectarea acestora poate duce la pierderea vieții peștilor, vătămare corporală și/sau la deteriorarea aparatului.

2. **PERICOL** – Pentru a evita posibilele șocuri electrice, manipulați aparatul cu mare atenție deoarece deoarece lampa se află foarte aproape de apă. În fiecare dintre următoarele situații, nu încercați să reparați; dumneavoastră aparatul și duceți-l la un centru de service autorizat sau aruncați-l. (Consultați informațiile despre Serviciul de asistență clienți de la sfârșitul acestui manual).

⚠ Dacă aparatul cade în apă, **NU** încercați să îl scoateți! Întâi scoateți-l din priză și abia apoi din apă. În cazul în care componentele electrice ale aparatului se udă, scoateți imediat aparatul din priză.

⚠ Examinați cu atenție aparatul după instalare. Acesta nu trebuie conectat la priză dacă există apă pe componente care nu ar trebui să fie ude.

⚠ Nu folosiți aparatul dacă acesta are cablul sau ștecărul deteriorat, dacă funcționează defectuos sau dacă este scâpat sau deteriorat în orice mod. Cablul de alimentare al acestui aparat nu poate fi înlocuit: în cazul în care cablul este deteriorat, aparatul trebuie aruncat. Nu tăiați niciodată cablul.

⚠ Pentru a evita posibilitatea ca ștecărul sau priza aparatului să se ude, fixați aparatul într-o parte a prizei montate pe perete, pentru a preveni scurgerea apei pe priză sau pe ștecăr. Aranjați o „bucă de picurare” (a se vedea imaginea) în dreptul prizei. O „bucă de picurare” este acea parte a cablului aflată sub nivelul prizei sau a conectorului, dacă este utilizat un prelungitor, pentru a împiedica curgerea apei de-a lungul cablului și intrarea în contact cu priză. Dacă ștecărul sau priză se udă, **NU** scoateți cablul din priză. Deconectați siguranța sau întrerupătorul care alimentează aparatul. Apoi deconectați-l și verificați dacă există apă în priză.

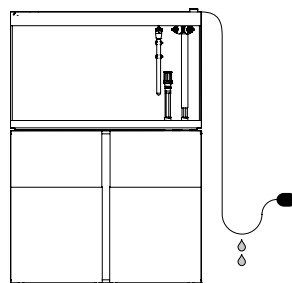

3. **AVERTISMENT** - Este necesară atenta supraveghere a aparatului în momentul utilizării de către copii sau când se află copii în apropierea acestuia. Acest aparat poate fi utilizat de copii cu vârsta de peste 3 ani și de către persoane cu capacități fizice, senzoriale sau mentale reduse sau care nu au experiența și cunoștințele necesare, doar în condițiile în care acestea beneficiază de supraveghere sau instrucțiuni cu privire la utilizarea aparatului în siguranță și înțeleg riscurile implicate. Copiii nu trebuie să se joace cu aparatul. Operațiunile de curățare și întreținere nu trebuie să fie efectuate de copii nesupravegheați. Acest produs nu este o jucărie.

4. Pentru a evita rănirea, nu intrați în contact cu componentele în mișcare sau cu cele fierbinți, precum aparatul de încălzire, dispozitive LED etc.

5. **PREVENȚIE** – Scoateți din priză sau deconectați întotdeauna de la curent toate aparatele din acvariu, înainte de a introduce mâinile în apă, înainte de a monta sau a scoate componente și în timpul instalării, întreținerii sau manipulării benzii LED. Nu trageți niciodată de cablu pentru a scoate ștecărul din priză. Prindeți de ștecăr și trageți pentru a-l deconecta.

Deconectați întotdeauna aparatul de la priză atunci când nu îl utilizați.

AVERTISMENT: ASIGURAȚI-VĂ CĂ SCOATEȚI DRIVERUL LED DIN PRIZĂ; OPRIREA APARATULUI DOAR DIN APLICAȚIE NU ESTE SUFICIENTĂ DEOARECE NU OPREȘTE ALIMENTAREA CU ENERGIE ELECTRICĂ.

Nu utilizați acest aparat în alte scopuri decât cele pentru care a fost conceput (nu utilizați în piscine, iazuri de grădină, căzi etc.). Utilizarea de conexiuni nerecomandate sau necomercializate de producătorul aparatului poate favoriza apariția situațiilor periculoase. Nu încercați să reparați nicio componentă a produsului: în caz de deteriorare, înlocuiți componenta deteriorată cu o piesă de schimb originală.

6. **IMPORTANT:** Această lampă cu bandă LED este un SISTEM DE ILUMINARE PENTRU ACVARIILOR potrivit doar pentru uz interior și conceput pentru a fi asamblat numai pe acvariile Fluval Siena. Pentru acvarii ornamentale cu apă dulce și sărată, cu temperatura maximă a apei de 35°C. Nu instalați și nu depozitați aparatul în nicio locație unde există riscul ca temperatura să scadă sub limita de îngheț.

7. **IMPORTANT:** Asigurați-vă că lămpile cu bandă LED sunt instalate în mod sigur și adecvat înainte de operare. Această lampă cu bandă LED nu trebuie să funcționeze niciodată sub apă.

Umpleți acvariul până la nivelul indicat pe eticheta situată pe interiorul acestuia (a se vedea imaginea din dreapta). **IMPORTANT: Nu umpleți mai mult decât este recomandat.**

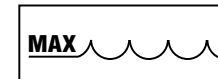

Umplerea excesivă a acvariului poate cauza infiltrarea apei pe sub cadrul superior și curgerea ulterioară a acesteia pe exteriorul acvariului.

⚠ **AVERTISMENT:** Nu conectați lampa cu bandă LED dacă s-au udat piesele care nu sunt destinate să fie umede.

⚠ **AVERTISMENT:** Nu așezați niciun obiect (i) pe lampa cu bandă LED (C) sau pe capac. Asigurați un flux de aer adecvat în jurul lămpii cu bandă LED. Siguranța acestui aparat este asigurată numai în condițiile în care acesta este instalat corect.

8. Citiți și respectați toate notificările importante afișate pe aparat.

9. Dacă este necesar un prelungitor, trebuie utilizat un cablu cu specificații adecvate. Un cablu cu valoarea nominală pentru amperi sau wați mai mică decât valoarea nominală a aparatului se poate supraîncălzi. Aveți grijă să așezați cablul astfel încât nimeni să nu se împiedice de el sau să nu fie tras accidental.

10. PĂSTRAȚI ACESTE INSTRUCȚIUNI.

GHID COMPLET DE INSTALARE

INSTALAREA ȘI PREGĂTIREA CABINETULUI PENTRU ACVARIU

⚠ Înainte de a manipula rezervorul și cabinetul acvariului, asigurați-vă că dispuneți de suficiente persoane pentru a deplasa obiectele fără a le deteriora.

ASAMBLAȚI CABINETUL ACVARIULUI ÎNAINTE DE A SCOATE ACVARIUL DIN AMBALAJUL SĂU.

⚠ Acvariul Fluval TREBUIE instalat doar pe cabinetul Fluval corespunzător, care a fost proiectat cu dimensiunile și structura adecvate pentru a suporta greutatea acvariului umplut cu apă. Utilizarea altor cabinete, piese de mobilier, suporturi TV etc. va va invalida garanția și va compromite siguranța produsului.

⚠ Vă rugăm să consultați manualul de instrucțiuni al cabinetului pentru acvariu. Nu încercați să montați cabinetul fără a consulta și a respecta indicațiile manualului de instrucțiuni. Dacă acesta lipsește sau nu se află într-o stare bună de utilizare, contactați magazinul sau Serviciul pentru Clienți Hagen.

Fixarea acvariului și a cabinetului corespunzător în locația finală

Amplasarea acvariului este foarte importantă. Așezați acvariul departe de lumina directă a soarelui. Astfel veți reduce riscul de acumulare excesivă de alge și veți evita supraîncălzirea acvariului din cauza razelor solare. Păstrați acvariul Fluval departe de alte surse de căldură (conduțe de aer, radiatoare etc.) pentru menținerea unei temperaturi adecvate. Curentul ar trebui, de asemenea, evitat. Nu poziționați acvariul Fluval într-un loc care ar putea fi afectat de potențialele scurgeri de apă.

⚠ **AVERTISMENT:** Asigurați-vă că poziția selectată prezintă o suprafață plană și plată, care poate susține greutatea totală a acvariului plin cu apă și a cabinetului. Amplasați noul acvariu Fluval și cabinetul său aproape de o priză electrică. După fixarea cabinetului, asigurați-vă că acesta este perfect drept folosind un instrument de nivelare adecvat.

⚠ **IMPORTANT:** Cabinetele Fluval sunt proiectate pentru a susține greutatea totală a acvariului. Tabelul de mai jos arată estimativ înălțimea de umplere a rezervorului și greutatea acvariului plin de apă (roțile, decorațiunile sau pietrișul nu au fost luate în considerare).

ACVARIILOR FLUVAL SIENA

MODEL	Dimensiuni acvariu exterior	Înălțimea până la care poate fi umplut (Până la linia de nivel maxim a apei)	Greutatea acvariului umplut doar cu apă
FLUVAL SIENA 166	55 x 55 x 55 cm	49,5 cm (Capacitatea apei = 140 L)	166 kg
FLUVAL SIENA 272	90 x 55 x 55 cm	49,5 cm (Capacitatea apei = 227 L)	277 kg
FLUVAL SIENA 332	110 x 55 x 55 cm	49,5 cm (Capacitatea apei = 279 L)	340 kg

INSTALAREA ACVARIULUI



Înainte de a manipula rezervorul și cabinetul acvariului, asigurați-vă că dispuneți de suficiente persoane pentru a deplasa obiectele fără a le deteriora.

SCOATEȚI REZERVORUL ACVARIULUI DIN AMBALAJ



Rezervorul din sticlă al acvariului este furnizat cu suporturi lipite pe vas, pentru a susține lampa cu bandă LED și capacele. Nu încercați să scoateți suporturile.



Rezervorul este produs din sticlă, manipulați-l întotdeauna cu foarte mare atenție. Asigurați-vă că îl ridicați numai prinzându-l de bază.

AȘEAȚI REZERVORUL ACVARIULUI PE CABINET.

IMPORTANT: Curățați temeinic partea superioară a bazei cabinetului și partea inferioară a bazei acvariului.



Poziționați rezervorul gol al acvariului pe cabinet, asigurându-vă că l-ați așezat cu conectorii spre orificiul corespunzător al cabinetului. Nu așezați NICIODATĂ nimic sub acvariu. Nu folosiți suporturi suplimentare sau materiale de captușeală (de exemplu, covoare din polistiren) între acvariu și cabinet.



AVERTISMENT: Pericol de cădere a bazei rezervorului de sticlă. Rezervorul din sticlă prezintă nipluri proeminente în partea de jos, care nu pot fi utilizate niciodată ca puncte de susținere. Nu încercați niciodată să așezați rezervorul pe un alt suport, cu excepția cabinetului său, care este prevăzut cu o cavitate concepută special pentru a îngloba niplurile. Când montați rezervorul pe cabinet, scoateți-l din cutie și așezați-l pe cabinet, fiind foarte atent să nu deteriorați niplurile inferioare.



Nu încercați niciodată să mutați sau să transportați cabinetul cu rezervorul de sticlă sau orice altă sarcină deasupra acestuia.



Deși rezervorul de sticlă a fost fabricat cu mare atenție, folosindu-se cele mai avansate tehnici, vă recomandăm totuși să efectuați o evaluare simplă înainte de instalare pentru a verifica dacă evenimentele neașteptate din timpul manipulării și transportului nu au deteriorat rezervorul și nu i-au afectat etanșeitatea.

- Efectuați o evaluare vizuală a rezervorului de sticlă pentru a verifica deteriorarea sau fisurile. Nu continuați instalarea dacă rezervorul este deteriorat.
- Dacă nu sunt detectate daune sau fisuri, continuați să instalați acvariul conform indicațiilor.
- După ce instalarea completă a kitului pentru acvariu cu filtru, aparatului de încălzire, lămpii cu bandă LED, decorațiunilor etc., a fost finalizată, umpleți rezervorul cu câte 5 cm cubi de apă succesiv, asigurându-vă că nu există scurgeri.



Nu încercați niciodată să mutați sau să transportați rezervorul dacă nu este complet golit de apă sau orice alt material.



Aveți întotdeauna grijă să nu deteriorați sigiliile de pe marginile panourilor de sticlă pe durata întreținerii acvariului, ex. la utilizarea fertilizanților și a racletelor pentru alge.



Nu folosiți niciodată substanțe toxice sau agresive pentru a vă curăța acvariul, cum ar fi detergenții de uz casnic.

INSTALAREA SISTEMULUI DE CONECTARE FACILĂ

Această secțiune se aplică numai acvariilor Fluval cu filtru extern Fluval și sistem „EasyConnect”.

INSTALAREA PRIZEI DE ALIMENTARE/EVACUARE A APEI PRIN SISTEMUL „EASYCONNECT” (Niplurile de admisie/ieșire sunt incluse în ambalajul filtrului)

Aceste modele de acvarii Fluval dispun de sistemul „EasyConnect”, care permite conectarea directă a rezervorului la filtrul extern prin sticlă inferioară, cu ajutorul unor nipluri speciale. În mod obișnuit, același tip de conexiune se realizează prin dispozitive create special, care sunt complexe și necesită intervenția unor tehnicieni experți.

La acest model de acvariu, sistemul „EasyConnect” poate fi instalat cu ușurință și în siguranță, în doar câteva minute, oferind acvariului o soluție de filtrare profesională și ordonată.



Înainte de a continua, identificați și numărați toate componentele necesare, analizând imaginea detaliată din ilustrația laterală. Dacă lipsește o piesă, nu continuați instalarea și contactați furnizorul local.



Înainte de a continua, verificați dacă tije (A) dispun de toate cele 3 inele de cauciuc (C). Nu continuați instalarea dacă lipsește vreunul dintre inelele de cauciuc (C) și contactați furnizorul local.

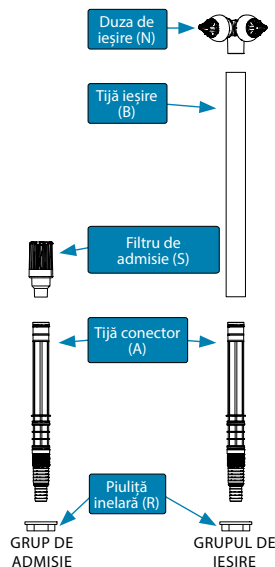
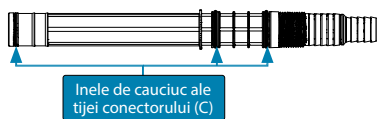

Localizați cele 2 orificii ale bazei din sticlă a rezervorului și asigurați-vă că orificiile corespunzătoare ale cabinetului sunt aliniate cu acestea. Cele 2 orificii ale bazei din sticlă a rezervorului sunt completate cu accesorii speciale din plastic instalate din fabrică, care nu trebuie niciodată scoase, întoarse sau slăbite și cu 2 dopuri de etanșare (P) și (Q). Grupul de ieșire trebuie instalat în orificiul (O), în timp ce grupul de admisie trebuie instalat în orificiul (I).



Nu forțați, slăbiți sau roțiți niplurile special instalate din fabrică pe orificiile rezervorului (I) și (O).



Odată ce grupurile de ieșire/admisie sunt instalate, nu deplasați rezervorul de pe cabinet, deoarece această mișcare poate deteriora dispozitivele de ieșire/admisie și rezervorul de sticlă.

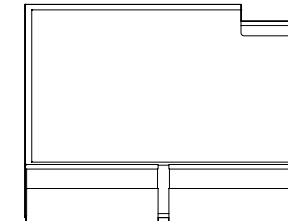
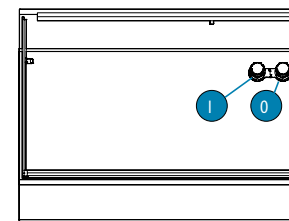

INSTALAREA SISTEMULUI DE IEȘIRE

- Desfaceți manual ștecărul (P) și scoateți ștecărul (Q) din orificiul (O) (Fig. 1). **IMPORTANT: păstrați ștecărele (P) și (Q) pentru orice utilizare ulterioară.**
- Glișați complet tija conectorului (A) prin orificiul (O) până când se oprește (Fig. 2).
- Deschideți cabinetul. Înșurubați și strângeți piulița inelară (R) pe capătul inferior al tije (A) (Fig. 3).
- Introduceți duza de ieșire (N) în capătul tije de ieșire (B).
- Introduceți tija de ieșire (B) pe tija conectorului (A) (Fig. 4).
- Reglați înălțimea duzelor de ieșire în funcție de nevoile dumneavoastră glisând tija de ieșire (B) de-a lungul tije conectorului (A).
- Duzele de ieșire (N) pot fi rotite cu ușurință pentru a devia debitul de apă acolo unde se dorește.



Dirjecționați jeturile de apă pentru a nu lăsa apa să se scurgă din rezervor. Evitați direcționarea jeturilor de apă către lampa cu bandă LED.

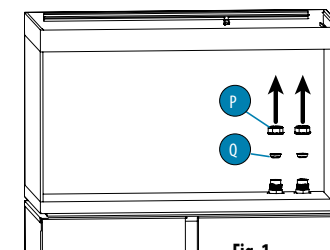

Fig. 1

INSTALAREA SISTEMULUI DE ADMISIE

- Desfaceți manual ștecărul (P) și scoateți ștecărul (Q) din orificiul (I) (Fig. 1). **IMPORTANT: păstrați ștecărele (P) și (Q) pentru orice utilizare ulterioară.**
- Glișați complet a doua tija a conectorului (A) prin orificiul (I) până când se oprește (Fig. 2).
- Deschideți cabinetul. Înșurubați și strângeți piulița (R) pe capătul inferior al celei de-a doua tije (A) (Fig. 3).
- Introduceți filtrul de admisie (S) pe tija conectorului (A) (Fig. 5). Rezultatul final al instalării este prezentat în Fig. 6 și Fig. 7.



Înălțimea filtrului de admisie este suficient de mare pentru a se potrivi celor mai multe decorațiuni standard pentru acvariu. Atunci când decorați acvariul, asigurați-vă că aveți un strat de cel puțin 5 cm de pietriș pe fundul acestuia, pentru a evia aspirarea pietrelor sau a nisipului. De asemenea, asigurați-vă că nicio decorațiune nu blochează trecerea apei. Ornamentele și rocile trebuie poziționate cât timp acvariul este încă uscat.



ATENȚIE: Nu forțați niciodată tije conectorului (A) lateral, deoarece acestea pot deteriora sistemele de ieșire/admisie și rezervorul de sticlă. În cazul în care se utilizează un sistem de filtrare diferit, care nu necesită sistemele de admisie/ieșire furnizate cu această unitate (de exemplu, un filtru intern), restabiliți condițiile inițiale prin îndepărtarea celor 2 tije ale conectorului (A) și închiderea orificiilor (O) și (I) folosind dopurile (P) și (Q). Dopul (Q) asigură o închidere etanșă și trebuie introdus la locul său prin apăsare. Dopul (P) este conceput pentru a proteja dopul (Q) și pentru a asigura menținerea dopului (Q) la locul său. Înșurubați dopul (P) manual până când nu îl mai puteți împinge fără a-l forța. **NU UTILIZAȚI NICIO UNEALTĂ DEOARECE ACESTEA POT DETERIORA APARATUL.**

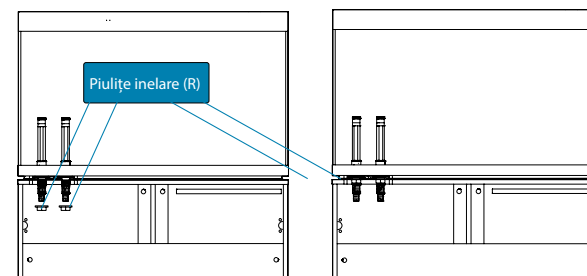

Fig. 3

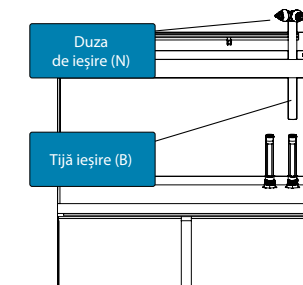

Fig. 4

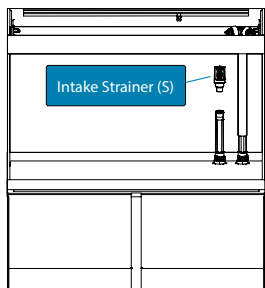

Fig. 5

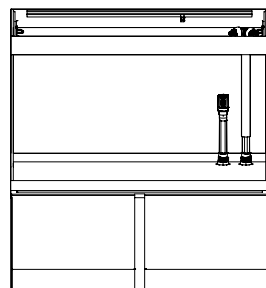

Fig. 6

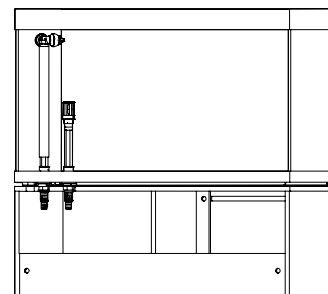

Fig. 7

INSTALAREA, UTILIZAREA ȘI ÎNTREȚINEREA FILTRULUI FLUVAL ȘI A APARATULUI DE ÎNCĂLZIRE

Vă rugăm să consultați manualul de instrucțiuni al filtrului/aparatului de încălzire Fluval. Nu încercați să configurați filtrul/aparatul de încălzire Fluval fără să citiți și să urmați manualul de instrucțiuni. Dacă acesta lipsește sau nu se află într-o stare bună de utilizare, contactați magazinul sau Serviciul Clienți Hagen.

INSTRUCȚIUNI DE INSTALARE A LĂMPII CU BANDĂ LED

AVERTISMENT: Scoateți din priză toate echipamentele electrice utilizate pentru acvariu, înainte de a băga mâinile în apa din acvariu și/sau de a efectua orice fel de întreținere.

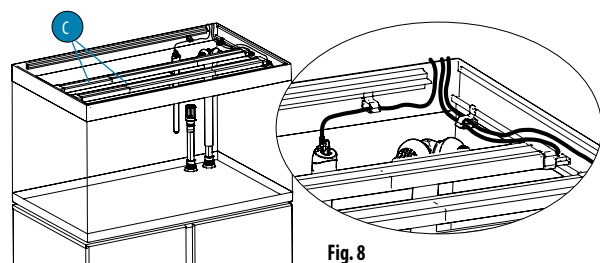

Fig. 8

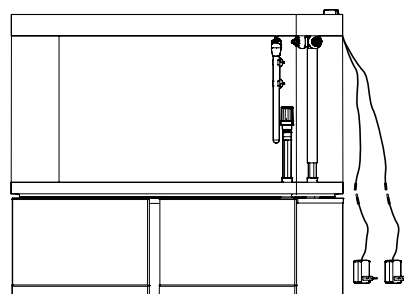

Fig. 9

CONFIGURARE ÎNIIĂLĂ

1. Așezați cu grijă lampa cu bandă LED (C) pe suportul cadrului superior în poziția finală.
2. Trageți cablurile lămpii cu bandă LED din rezervor (Fig. 8).
3. Conectați aparatul de iluminat la driverul LED folosind conectorul său (Fig.9).

AVERTISMENT: Nu conectați lampa cu bandă LED dacă s-au udat piesele care nu sunt destinate să fie umede.

CLEME DE DIRECȚIONARE A CABLURILOR PESTE RAMA ACVARIULUI

Cablurile de alimentare ale aparatului de încălzire și ale lămpii cu bandă LED vor fi direcționate prin partea din spate a acvariului utilizând clema furnizată pentru direcționarea cablurilor peste rama acvariului, montată în dreapta sau în stânga.

1. Așezați cârlige pentru cabluri electrice (D) în locurile adecvate, glisându-le în partea inferioară a ambelor șine (Fig. 10 și scoateți cablurile din rezervor.
2. Aplicați clema pentru direcționarea cablurilor (E) peste rama acvariului pe sticla rezervorului.

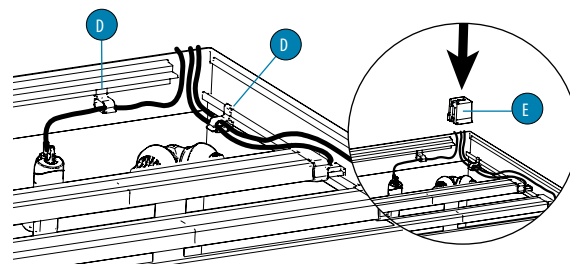
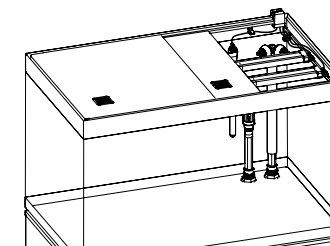

Fig. 10

AȘEZAȚI CAPACELE GLISANTE PE REZERVOR

Îndepărtați folia de protecție de pe cele două capace pentru acvariu.

1. Așezați capacul îngust pe suprafața glisantă inferioară a șinelor (șinele de susținere).
2. Așezați capacul mai larg în suprafața glisantă superioară a șinelor (șinele de susținere).
3. Dacă utilizați un dispozitiv Fluval PF2 pentru alimentarea peștilor, scoateți unul dintre cele două grilaje de ventilație pentru a face loc dispozitivului.



PORNIREA LĂMPII CU BANDĂ LED

Conectați aparatul și utilizați aplicația FluvalSmart pe un smartphone sau o tabletă pentru a vă conecta la aceasta. Aplicația FluvalSmart poate fi descărcată din magazinele de aplicații iOS sau Android sau prin scanarea codului QR pentru descărcare.

Utilizați exclusiv driverul LED furnizat împreună cu lampa cu bandă LED.

În orice situație, asigurați-vă că specificațiile driverului LED sunt conforme cu specificațiile indicate în tabelul de coduri de identificare al lămpii cu bandă LED de mai jos.



FLUVAL
SmartAPP

SPECIFICAȚII LAMPĂ CU BANDĂ LED FLUVAL SIENA

Model acvariu	SIENA 166	SIENA 272	SIENA 332
APARAT DE ILUMINAT CU BANDĂ LED	APARAT LED BT SIENA	APARAT LED BT SIENA	APARAT LED BT SIENA
NUMĂRUL MODELULUI LĂMPII CU BANDĂ LED	A13253	A13254	A13255
CAPACITATEA DE ILUMINARE	2 x 22 W	2 x 36 W	2 x 48 W
LUMENI	2 x 2000 lm	2 x 3300 lm	2 x 4400 lm
TENSIUNEA DE FUNCȚIONARE A SISTEMULUI DE ILUMINAT	24 Vdc	24 Vdc	24 Vdc
TIP LED DRIVER (x 2)	S024AM[X]2400100	S040Q[X]2400150	S050F[X]24002500
TENSIUNEA ELECTRICĂ A DRIVER-ULUI LED	100-240 Vac	100-240 Vac	100-240 Vac

X = B pentru ștecăr britanic

X = V pentru ștecăr european

X = U pentru ștecăr american

X = S pentru ștecăr austriac

DEPANARE

Dacă lampa cu bandă LED nu se aprinde, procedați astfel:

PROBLEMA	CAUZA	SOLUȚIA
Lumina nu funcționează	Driverul LED nu este conectat la sursa de alimentare.	Conectați driverul LED la priza electrică.
	Aparatul de iluminat nu este conectat la driverul LED.	Conectați aparatul de iluminat la driverul LED folosind conectorul acestuia.
Dacă problema nu se rezolvă după ce ați urmat instrucțiunile de mai sus, vă rugăm să contactați distribuitorul dumneavoastră Hagen.		

LAMPA CU BANDĂ LED ȘI ÎNTREȚINEREA REZERVORULUI

CURĂȚAREA LĂMPII CU BANDĂ LED



Deconectați lampa de la sursa de alimentare înainte de orice operație de întreținere.

AVERTISMENT: Asigurați-vă că deconectați driverul LED de la priză; oprirea luminilor doar din aplicație nu este suficientă deoarece nu oprește alimentarea cu energie electrică. Nu așezați niciodată lampa cu bandă LED sub jeturi de apă și nu o scufundați în apă.

Pentru o performanță maximă a LED-ului, se recomandă curățarea dispozitivului și a obiectivului LED săptămânal. Deconectați driverul LED înainte de a curăța corpul de iluminat. Folosiți ambele mâini atunci când manipulați acest aparat. Ștergeți cu atenție suprafețele expuse cu o cârpă umedă pentru a îndepărta orice praf sau depozite de minerale care se pot aduna în timp. Nu utilizați detergenți sau produse de curățare dure, deoarece pot deteriora corpul de iluminat.

Utilizați setul de curățare a obiectivelor LED Fluval (A3969) pentru a curăța porțiunea LED a corpului de iluminat. Asigurați-vă că toate suprafețele sunt uscate înainte de a reconecta driverul LED la sursa de alimentare.

Nu este necesară nicio întreținere specială pentru lampa cu bandă LED și capacele Fluval, în afară de curățarea periodică cu o cârpă umedă (nu folosiți niciodată produse chimice dure sau detergenți).

Pentru a îndepărta depunerile calcaroase, se recomandă utilizarea unui acid ușor, cum ar fi sucul de lămâie, urmat de o ștergere completă cu o cârpă umedă pentru a elimina orice reziduuri.

ACVARII CU APĂ SĂRATĂ

Se știe că apa sărată este mult mai corozivă, mai bună conducătoare (de electricitate) și, în general, degradează atât piesele din plastic, cât și cele metalice într-un ritm accelerat față de apa dulce. Pentru a reduce la minimum acumulările de sare de pe capacele Fluval și de pe lampa cu bandă LED, se recomandă să țineți cont de următoarele sfaturi utile:

1. Asigurați-vă că ieșirile filtrului nu pulverizează deasupra suprafeței apei; poziționați-le sub suprafața apei într-un ușor unghi descendent, permițând totuși mișcarea suprafeței (contribuie la oxigenare).
2. Dacă trebuie utilizată o pompă de aer, va fi necesară îndepărtarea frecventă a depunerilor de sare.
3. Mențineți nivelul apei cât mai constant posibil (reîncărcați în mod regulat pentru a compensa apa evaporată). Acest lucru este benefic pentru asigurarea stabilității cantității de sare și protejarea capacului.
4. Se recomandă curățarea săptămânală a tuturor componentelor lămpii cu bandă LED, care intră în contact cu apa sărată. Curățarea trebuie efectuată cu o cârpă umedă (nu folosiți niciodată produse chimice dure sau detergenți). Se poate folosi suc simplu de lămâie pentru a elimina acumularea de sare. După aceea, clătiți cu atenție pentru a elimina fiecare reziduu de acid.

PIESE DE SCHIMB

Utilizați întotdeauna piese de schimb originale Fluval pentru a garanta menținerea performanței și a siguranței.

Pentru o listă completă a pieselor de schimb, vă rugăm să vizitați www.fluvalaquatics.com

	Fluval Siena 166	Fluval Siena 272	Fluval Siena 332
2 x capace glisante superioare	A13313	A13314	A13315
1 x lampă cu bandă LED	A13253	A13254	A13255
1 x LED Driver	A20432	A20433	A20435
1 x clemă de direcționare a cablurilor peste ramă	A13866	A13866	A13866
1 x capac superior cu grilaj	A13316	A13316	A13316
4 x cârlig pentru cablu electric	A13867	A13867	A13867

REICLAREA

Acest produs prezintă simbolul de sortare selectivă a deșeurilor de echipamente electrice și electronice (DEEE). Aceasta înseamnă că acest produs trebuie manipulat în conformitate cu Directiva europeană 2012/19/UE pentru a putea fi reciclat sau demontat, pentru a reduce impactul său asupra mediului. Pentru informații suplimentare, contactați autoritățile locale sau regionale.

Produsele electronice care nu sunt incluse în procesul de sortare selectivă sunt potențial periculoase pentru mediu și sănătatea umană, din cauza prezenței substanțelor periculoase.



2 - ANI GARANȚIE

Aparatul pentru încălzirea acvarului Fluval și lampa cu bandă LED beneficiază de garanție pentru piese și manoperă defectuoase pentru o perioadă de doi ani de la data achiziționării. Această garanție este valabilă doar cu dovada achiziției. Garanția este limitată la reparații sau înlocuire și nu acoperă pierderile pe cale de consecință, pierderile sau daunele aduse animalelor și bunurilor personale sau daunele aduse obiectelor însușite sau neînsușite, indiferent de cauza acestora.

Această garanție este valabilă cu condiția ca acvariu să fie amplasat într-un loc adecvat, plan și uniform, și să fie instalat în conformitate cu instrucțiunile de instalare și ghidul de îngrijire. Această garanție exclude deteriorarea acvarului din cauza utilizării necorespunzătoare, pietrișului, fisurilor cauzate de sprijinul necorespunzător sau alte crăpături. Această garanție este valabilă numai în condițiile normale de funcționare pentru care este destinată unitatea.

Aceasta exclude orice daune cauzate de utilizarea nejustificată, neglijență, instalare necorespunzătoare, modificare, abuz sau utilizare comercială.

Garanția nu acoperă uzura, spargerea sticlei sau a pieselor care nu au fost întreținute corespunzător sau corect. Dacă pe viitor veți avea motive să recurgeți la această garanție, va trebui să furnizați dovada și data cumpărării. În acest scop, vă recomandăm să păstrați bonul. Rolf C. Hagen Inc. vă urează multe ore de satisfacție oferite de acvariu dumneavoastră Fluval.

FLUVAL

PENTRU SERVICIUL DE REPARAȚII AUTORIZAT PENTRU GARANȚIE

Pentru Serviciul autorizat de garanție, vă rugăm returnați produsul (bine ambalat și prin curier poștal) la adresa de mai jos, specificând data primirii și motivul returnării. Dacă aveți întrebări sau comentarii cu privire la funcționarea acestui produs, vă rugăm să ne permiteți să vă ajutăm înainte de a returna produsul la distribuitorul dumneavoastră. Majoritatea problemelor pot fi rezolvate prompt printr-un apel telefonic.

Când sunați (sau scrieți), vă rugăm să menționați toate informațiile relevante, cum ar fi numărul modelului, vârsta produsului, detalii despre configurarea acvarului, precum și natura problemei.

Dacă aveți nelămuriri sau observații cu privire la funcționarea acestui produs, vă rugăm să contactați în primă instanță distribuitorul dumneavoastră specializat în acvatică. Majoritatea interogărilor pot fi gestionate cu ușurință la nivel de magazin. În eventualitatea improprie în care acest lucru nu este posibil, vă rugăm să returnați articolul către retailer, împreună cu dovada achiziției dumneavoastră, pentru reparare sau înlocuire în termenul de garanție de doi ani.

ВНИМАТЕЛЬНО ОЗНАКОМЬТЕСЬ ПЕРЕД НАЧАЛОМ МОНТАЖА И ЭКСПЛУАТАЦИИ

ВАЖНО! ПЕРЕД ТЕМ КАК ВЫНИМАТЬ АКВАРИУМ ИЗ КОРОБКИ ПОЛНОСТЬЮ СОБЕРИТЕ ШКАФ. ВО ИЗБЕЖАНИЕ ПОВРЕЖДЕНИЯ ОСНОВАНИЯ АКВАРИУМА НИКОГДА НЕ СТАВЬТЕ АКВАРИУМ НИ НА КАКУЮ ДРУГУЮ ПОВЕРХНОСТЬ, КРОМЕ ШКАФА.

СВЕТОДИОДНАЯ ЛЕНТА FLUVAL SIENA: ДЕТАЛИ

Комплект аквариума Siena содержит две отдельные упаковки. Осторожно выньте все детали из упаковки и убедитесь, что вы ничего в ней не забыли, а детали не повреждены.

Одна упаковка содержит:

- 1 аквариум из стекла (A)
- 2 раздвижные верхние крышки (B)
- 2 светодиодные ленты (C) + 2 светодиодных трансформатора
- 1 пластиковый пакет с:
 - 4 крючка для электрических кабелей (D)
 - 1 направляющая для кабеля с установкой на обод (E)
 - 2 уплотнительные заглушки для дна аквариума (F)

- 1 фильтр Fluval с инструкцией
- 1 нагреватель Fluval с инструкцией

Одна упаковка (поставляемая отдельно) содержит: разобранный шкаф с инструкцией по эксплуатации

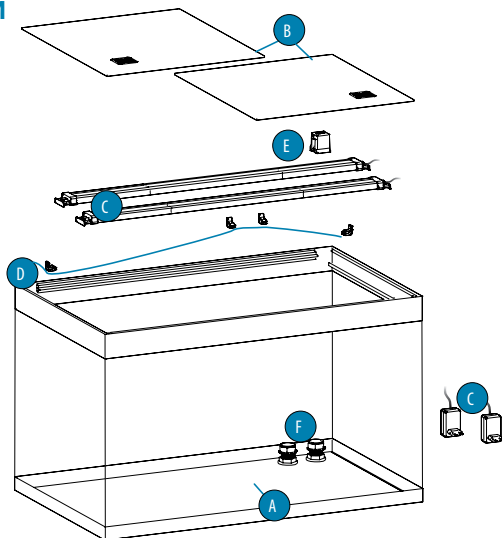

ВАЖНЫЕ ИНСТРУКЦИИ ПО ТЕХНИКЕ БЕЗОПАСНОСТИ

ПРЕДУПРЕЖДЕНИЕ. Для защиты от травм при работе со светодиодной лентой необходимо соблюдать основные меры предосторожности, включая указанные далее.

- Чтобы использование данного изделия приносило вам только радость и чтобы понимать, как оно устроено, перед началом его эксплуатации

ОЗНАКОМЬТЕСЬ СО ВСЕМИ ИНСТРУКЦИЯМИ ПО БЕЗОПАСНОСТИ

а также всеми важными предупреждениями на изделии и соблюдайте их. Несоблюдение этого требования может привести к гибели рыб и (или) травме или к повреждению изделия.

- ОПАСНО!** Во избежание удара электрическим током необходимо проявлять особую осторожность из-за близкого расположения светодиодной ленты к воде. При возникновении любой из следующих ситуаций не пытайтесь самостоятельно отремонтировать изделие; верните его в официальный сервисный центр для обслуживания или утилизируйте. (См. контактные данные для покупателей в конце данной инструкции).

! Если изделие упало в воду, **НЕ** пытайтесь достать его! Сначала выньте вилку питания изделия из розетки и только после этого доставайте его. Если электрические компоненты изделия намокли, немедленно выньте вилку из розетки.

! Тщательно осмотрите изделие после установки. Не следует подключать его при наличии воды на деталях, которые должны оставаться сухими.

! Не используйте изделие, если его шнур или вилка повреждены, если оно неисправно, пострадало от падения или повреждено каким-либо иным образом. Шнур питания этого изделия не подлежит замене; в случае повреждения шнура изделие следует утилизировать. Никогда не обрезайте шнур.

! Во избежание попадания влаги в вилку или розетку установите изделие напротив стены с розеткой так, чтобы вода не капала на розетку или вилку. Розетка должна быть оснащена каплеуловительной петлей (см. рисунок). Каплеуловительная петля — это часть шнура ниже уровня розетки (или соединителя, если используется удлинитель), благодаря которой вода не будет стекать по шнуру и не попадет в розетку. Если вилка или розетка намокли, **НЕ** отсоединяйте шнур. Сначала отсоедините предохранитель или автоматический выключатель, который обеспечивает подачу питания на изделие. Затем отключите изделие и проверьте, нет ли воды в розетке.

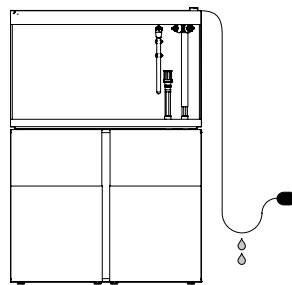

- ПРЕДУПРЕЖДЕНИЕ.** Эксплуатация изделия детьми или поблизости от них должна осуществляться под строгим присмотром. Это изделие может использоваться детьми в возрасте 3 лет и старше, лицами со сниженными физическими, сенсорными или умственными способностями либо лицами без надлежащего опыта и знаний, если за ними обеспечен присмотр или они проинструктированы о правилах безопасной эксплуатации изделия и осознают связанные с ним опасности. Детям запрещено играть с изделием. Очистка и техническое обслуживание не должны проводиться детьми без присмотра. Данное изделие не является игрушкой.

- Во избежание травмы не касайтесь подвижных или нагретых деталей, в том числе нагревателей, светодиодных устройств и т.д.

- ОСТОРОЖНО!** Перед тем как опустить руки в воду, установить или снять какие-либо детали, а также при установке, обслуживании или переносе светодиодной ленты обязательно отключите или отсоедините все устройства в аквариуме от электросети. Никогда не дергайте за шнур, чтобы вытащить вилку из розетки. Возьмитесь за вилку и потяните за нее до отсоединения. Если изделие не используется, обязательно вынимайте вилку из розетки.

ПРЕДУПРЕЖДЕНИЕ. ОБЯЗАТЕЛЬНО ОТКЛЮЧИТЕ СВЕТОДИОДНЫЙ ТРАНСФОРМАТОР ОТ ИСТОЧНИКА ПИТАНИЯ. ПРОСТО ОТКЛЮЧЕНИЯ ИЗДЕЛИЯ ЧЕРЕЗ ПРИЛОЖЕНИЕ НЕДОСТАТОЧНО, ПОТОМУ ЧТО ПИТАНИЕ ПРИ ЭТОМ ОТКЛЮЧЕНО НЕ БУДЕТ.

Запрещается использовать данное изделие для любых других целей, кроме как по назначению (т.е. не используйте его в бассейне, садовых прудах, ванных комнатах и т.д.). Использование дополнительных приспособлений, не рекомендованных или не продаваемых производителем устройства, может создавать опасные условия. Ремонт компонентов изделия запрещен: в случае повреждения замените поврежденный компонент на оригинальную запасную деталь.

- ВАЖНО!** Светодиодная лента — осветительное устройство, предназначенное для аквариумов. Она подходит только для эксплуатации внутри помещения и для установки только на аквариумы Fluval Siena. В случае декоративных аквариумов для пресной и соленой воды максимальная температура воды должна быть 35°C. Запрещается устанавливать или хранить изделие в местах, где температура может упасть ниже нуля.

- ВАЖНО!** 7. Перед началом эксплуатации убедитесь, что светодиодная лента надежно и правильно установлена. Светодиодная лента не должна работать в воде.

Аквариум заполняется водой до уровня, указанного знаком с внутренней стороны аквариума (см. рисунок справа). **ВАЖНО! Вода не должна быть выше этого уровня.**



Если налить слишком много воды, она просочится под верхнюю раму и выльется с наружной стороны.

! **ПРЕДУПРЕЖДЕНИЕ.** Никогда не включайте светодиодную ленту, если на деталях, которые должны быть сухими, есть влага.

! **ПРЕДУПРЕЖДЕНИЕ.** Не ставьте никакие предметы на светодиодную лампу (C) или на крышку. Обеспечьте циркуляцию воздуха вокруг светодиодной ленты. Безопасность данного устройства обеспечивается только при его правильной установке.

- Ознакомьтесь со всеми важными надписями на изделии и соблюдайте их.
- Если необходим удлинитель, используйте шнур с соответствующими номинальными характеристиками. Шнур, рассчитанный на меньшую силу тока или мощность по сравнению с номинальными характеристиками изделия, может перегреться. Соблюдайте осторожность при прокладке шнура; он не должен натягиваться или путаться под ногами.

10. СОХРАНИТЕ ЭТИ ИНСТРУКЦИИ.

ПОЛНОЕ РУКОВОДСТВО ПО НАСТРОЙКЕ УСТАНОВКА И ПОДГОТОВКА ШКАФА ДЛЯ АКВАРИУМА

! Для перемещения аквариума и шкафа у вас должно быть достаточное количество людей, чтобы можно было сделать это без риска.

ПЕРЕД ТЕМ КАК ВЫНИМАТЬ АКВАРИУМ ИЗ УПАКОВКИ СОБЕРИТЕ ШКАФ ДЛЯ АКВАРИУМА.

! Аквариум Fluval ДОЛЖЕН устанавливаться на соответствующий шкаф Fluval, имеющий подходящие размеры и конструкцию, способные выдержать вес аквариума, наполненного водой. Если вы будете использовать другой шкаф, мебель, подставку под телевизор и т.д., это аннулирует гарантию и снижает безопасность изделия.

! См. инструкции к шкафу для аквариума. Не пытайтесь установить шкаф, не ознакомившись с инструкциями и без их соблюдения. Если инструкции отсутствуют или их невозможно прочитать, обратитесь в магазин или в службу по работе с потребителями Hagen.

Размещение аквариума со шкафом в нужном месте

Место установки аквариума очень важно. Размещайте аквариум вдали от прямых солнечных лучей. Это снизит риск избыточного формирования водорослей и не даст аквариуму перегреваться под солнечными лучами. Размещайте аквариум Fluval подальше от других источников тепла (воздуховодов, радиаторов и т.д.) для поддержания нужной температуры. Также следует избегать сквозняков. Никогда не размещайте аквариум Fluval в местах, где возможны повреждения из-за утечек воды.

! **ПРЕДУПРЕЖДЕНИЕ.** Поверхность выбранного места должна быть ровная и без уклона, чтобы она могла выдержать общий вес аквариума с водой и шкафа. Новый аквариум Fluval и шкаф должны стоять недалеко от электрической розетки. После установки шкафа убедитесь, что он стоит ровно с помощью подходящего прибора для выверки.

! **ВАЖНО!** Шкафы Fluval рассчитаны на общий вес аквариума. В таблице ниже показана ориентировочная высота наполнения аквариума и приблизительный вес аквариума с водой (камни, декоративные элементы и гравий не учитываются).

АКВАРИУМЫ FLUVAL SIENA

МОДЕЛЬ	Габариты аквариума	Высота наполнения (До макс. отметки уровня воды)	Высота аквариума, наполненного только водой
FLUVAL SIENA 166	55 x 55 x 55 см	49,5 см (Объем воды = 140 л)	166 кг
FLUVAL SIENA 272	90 x 55 x 55 см	49,5 см (Объем воды = 227 л)	277 кг
FLUVAL SIENA 332	110 x 55 x 55 см	49,5 см (Объем воды = 279 л)	340 кг

МОНТАЖ АКВАРИУМА



Перемещение аквариума и шкафа должно выполнять достаточное количество людей, чтобы можно было сделать это без риска.

ДОСТАВЬТЕ АКВАРИУМ ИЗ УПАКОВКИ



Стекланный аквариум продается вместе с направляющими, которые приклеены к нему для установки светодиодной ленты и крышек. Не снимайте направляющие.



Аквариум изготовлен из стекла, поэтому проявляйте максимум осторожности при работе с ним. Поднимайте его только за основание.

ПОМЕСТИТЕ АКВАРИУМ НА ШКАФ.

ВАЖНО! Тщательно очистите верхнюю сторону основания шкафа и нижнюю сторону основания аквариума.



Поместите пустой аквариум на шкаф так, чтобы соединения оказались в отверстия шкафа. НИКОГДА не ставьте ничего под аквариум. Между аквариумом и шкафом не должно быть никакой опоры или прокладки (например, подстилки из полистирола).



ПРЕДУПРЕЖДЕНИЕ. Риск поломки основания стеклянного аквариума. Внизу у стеклянного аквариума есть выступающие части, которые не должны использоваться как опорные точки. Никогда не ставьте аквариум ни на какие опоры, кроме шкафа, у которого есть специальная выемка для этих выступающих частей. Для размещения аквариума на шкафу выньте его из коробки и поставьте на шкаф. Будьте предельно осторожны и не повредите нижние части.



Не пытайтесь переносить или перевозить шкаф со стеклянным аквариумом или любым другим грузом наверху.



Хотя при производстве стеклянного аквариума мы проявляли предельную осторожность и применяли самые передовые методы, перед началом установки мы рекомендуем осмотреть аквариум, чтобы убедиться, что во время его переноса и перевозки он не был поврежден и не была нарушена его герметичность.

- Визуально осмотрите стеклянный аквариум на предмет возможных повреждений или трещин. Если аквариум поврежден, не устанавливайте его!
- Если повреждений и трещин нет, аквариум можно устанавливать.
- После того, как вы выполните полную сборку аквариума и установите фильтр, нагреватель, светодиодную ленту, декоративные элементы и т.д., аквариум можно наполнить водой. Наполняйте его по 5 см за раз, следя при этом, нет ли утечек.



Не переносите и не перевозите аквариум, если в нем есть вода или другие материалы.



Не повредите уплотнения на краях стеклянных панелей, когда будете ухаживать за аквариумом, например, при использовании посадочного инструмента или скребков для водорослей.



Не используйте токсичные или агрессивные материалы для очистки аквариума, например, бытовые чистящие средства.

МОНТАЖ СИСТЕМЫ EASYCONNECT

Данный раздел применим только к аквариумам Fluval с наружным фильтром Fluval и системой EasyConnect.

УСТАНОВКА ВОДОПРИЕМНИКА/ ВОДОВЫПУСКА С СИСТЕМОЙ EASYCONNECT (ПРИЕМНЫЕ/ ВЫПУСКНЫЕ ФИТИНГИ ВХОДЯТ В КОМПЛЕКТ ФИЛЬТРА)

Эти модели аквариумов Fluval включают в себя систему EasyConnect, позволяющую напрямую соединить аквариум с наружным фильтром снизу с помощью специальных принадлежностей. Обычно для такого рода соединения требуются специальные устройства, которые отличаются сложностью и требуют привлечения специалистов.

В нашем случае, наоборот, систему EasyConnect можно установить легко и безопасно всего за несколько минут, снабдив аквариум профессиональной и аккуратной системой фильтрации.



Перед началом работы найдите и сосчитайте все нужные детали, используя схему сборки с изделием в разобранном виде. В случае отсутствия какой-либо детали приостановите сборку и свяжитесь со своим местным поставщиком.



Перед началом работы убедитесь, что у стержней (А) есть все 3 резиновых кольца (С). Не продолжайте сборку при отсутствии одного из резиновых колец (С). Обратитесь к своему местному поставщику.

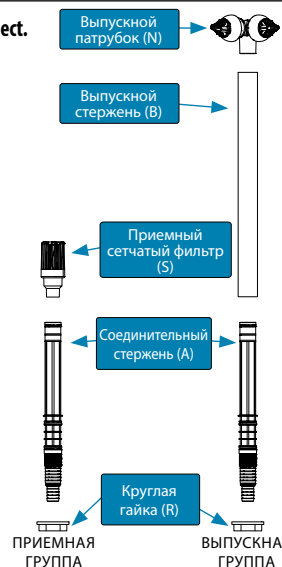
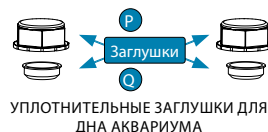
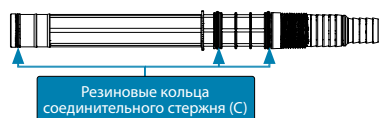

ПРИЕМНАЯ ГРУППА ВЫПУСКНАЯ ГРУППА

Найдите 2 отверстия внизу аквариума и выровняйте их с соответствующими отверстиями в шкафу. 2 отверстия в нижней стеклянной панели аквариума снабжены специальными заводскими пластиковыми фитингами, которые запрещается снимать, поворачивать или ослаблять, а также 2 уплотнительными заглушками (P) и (Q). Выпускная группа устанавливается в отверстие (O), тогда как приемная группа — в отверстие (I).



Не надавливайте на специальные заводские фитинги в отверстиях аквариума (I) и (O), не ослабляйте и не поворачивайте их.



После установки выпускной/ приемной групп не сдвигайте аквариум относительно шкафа, потому что при этом могут повредиться выпускная/ приемная группы и стеклянный аквариум.

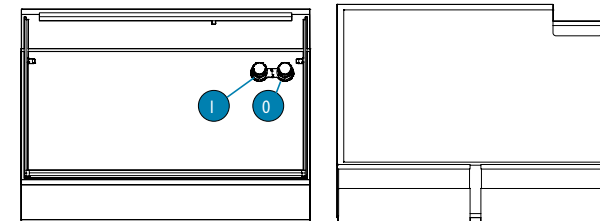

СБОРКА ВЫПУСКНОЙ СИСТЕМЫ

- Вручную открутите заглушку (P) и выньте заглушку (Q) из отверстия (O) (рис. 1). **ВАЖНО!** Сохраните заглушки (P) и (Q) для дальнейшего использования.
- Полностью проденьте соединительный стержень (A) в отверстие (O) до упора (рис. 2).
- Откройте шкаф. Завинтите и затяните круглую гайку (R) на нижнем конце стержня (A) (рис. 3).
- Вставьте выпускной патрубком (N) в один конец выпускного стержня (B).
- Наденьте выпускной стержень (B) на соединительный стержень (A) (рис. 4).
- Отрегулируйте высоту выпускных патрубков в зависимости от ваших условий, двигая выпускной стержень (B) вдоль соединительного стержня (A).
- Выпускные патрубки (N) можно легко повернуть, чтобы отвести воду туда, куда нужно.



Направьте струи воды так, чтобы вода не вытекала из аквариума. Не направляйте струи воды на светодиодную ленту.



Рис. 1



Рис. 2

СБОРКА ПРИЕМНОЙ СИСТЕМЫ

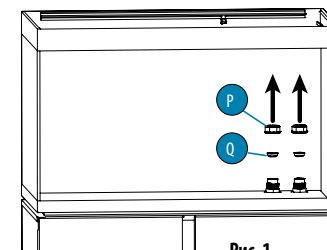
- Вручную отвинтите заглушку (P) и выньте заглушку (Q) из отверстия (I) (рис. 1). **ВАЖНО!** Сохраните заглушки (P) и (Q) для дальнейшего использования.
- Полностью проденьте второй соединительный стержень (A) в отверстие (I) до упора (рис. 2).
- Откройте шкаф. Завинтите и затяните круглую гайку (R) на нижнем конце второго стержня (A) (рис. 3).
- Наденьте приемный сетчатый фильтр (S) на соединительный стержень (A) (рис. 5). Изделие в собранном виде показано на рис. 6 и рис. 7.

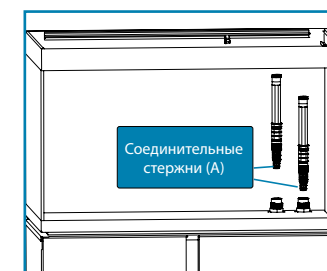

Приемный сетчатый фильтр достаточно высокий и подходит для большинства стандартных декоративных элементов для аквариума. При декорировании аквариума следите, чтобы он всегда был на расстоянии как минимум 5 см от гравийного основания. Это предотвратит засасывание грунта и песка, а также декоративные элементы не будут закрывать проход воды. Декоративные элементы и камни следует размещать, когда аквариум еще не наполнен водой.



ОСТОРОЖНО! Никогда не пытайтесь сдвинуть соединительные стержни (A) вбок, потому что это может повредить выпускную / приемную системы стеклянный аквариум. Если вы используете другую систему фильтрации, не требующую приемную/выпускную группы из комплекта изделия (напр., внутренний фильтр), восстановите исходное состояние, убрав 2 соединительных стержня (A) и закрыв отверстия (O) и (I) заглушками (P) и (Q). Заглушка (Q) обеспечивает водонепроницаемое уплотнение. Чтобы вставить ее на место, надавите на нее. Заглушка (P) предназначена для защиты заглушки (Q). С ее помощью заглушка (Q) правильно размещается на месте. Завинтите заглушку (P) вручную так, чтобы она больше не поворачивалась без усилия. **НЕ ИСПОЛЬЗУЙТЕ ИНСТРУМЕНТЫ! ЭТО МОЖЕТ ПОВРЕДИТЬ ИЗДЕЛИЕ.**



Рис. 3



Рис. 4

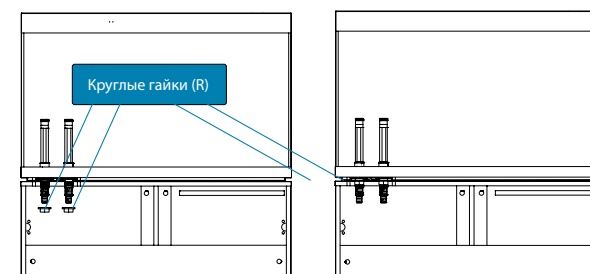

Рис. 5

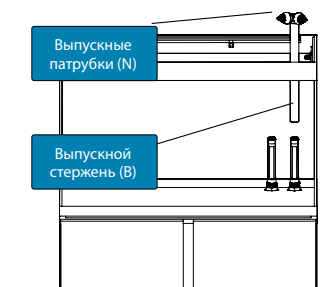

Рис. 6

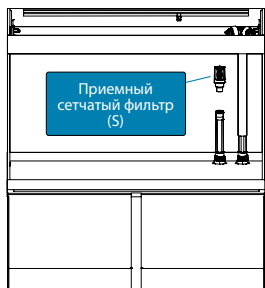

Рис. 7

МОНТАЖ, ЭКСПЛУАТАЦИЯ И ТЕХОБСЛУЖИВАНИЕ ФИЛЬТРА И НАГРЕВАТЕЛЯ FLUVAL

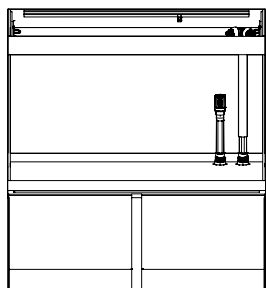
См. инструкцию к фильтру/нагревателю Fluval. Не пытайтесь установить фильтр/нагреватель Fluval, не ознакомившись с инструкциями и без их соблюдения. Если инструкции отсутствуют или их невозможно прочитать, обратитесь в магазин или в службу по работе с потребителями Hagen.

ИНСТРУКЦИИ ПО УСТАНОВКЕ СВЕТОДИОДНОЙ ЛЕНТЫ

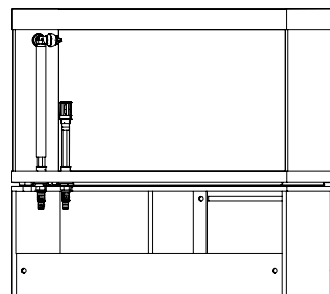
⚠ ПРЕДУПРЕЖДЕНИЕ. Перед тем как опускать руки в воду и/или выполнять любого рода техобслуживание отсоедините заглушку от всех электрических устройств аквариума.



Рис. 8



Рис. 9

ВКЛЮЧЕНИЕ В ПЕРВЫЙ РАЗ

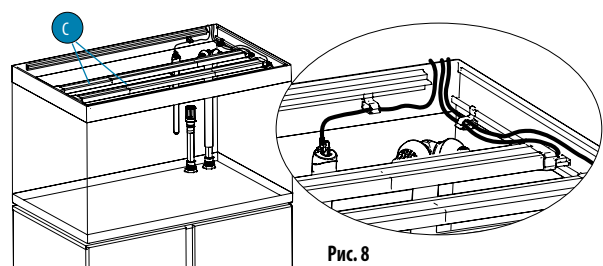
1. Осторожно поместите светодиодную ленту (С) на направляющую верхней рамы в нужное место.
2. Вытяните кабели светодиодной ленты из аквариума (рис. 8).
3. Присоедините осветительное устройство к светодиодному трансформатору с помощью соединительного элемента (рис. 9).

⚠ ПРЕДУПРЕЖДЕНИЕ. Никогда не включайте светодиодную ленту, если на деталях, которые должны быть сухими, есть влага.

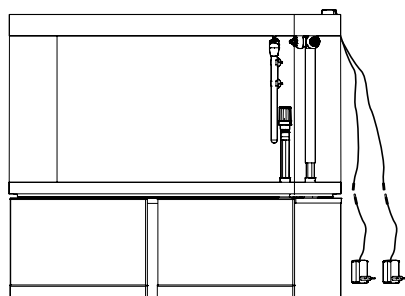
НАПРАВЛЯЮЩАЯ ДЛЯ КАБЕЛЯ СУСТАНОВКОЙ НА ОБОДЕ

Силовые кабели нагревателя и светодиодной ленты выходят сзади аквариума и прокладываются с помощью направляющей для кабеля из комплекта, которую можно разместить справа или слева. (подсказка: нагреватели показывают максимальную эффективность, когда они размещены рядом с выходным стержнем фильтра).

1. Разместите крючка для электрических кабелей (D) в наиболее подходящих местах, продев их в нижний ходовой элемент обоих рельсов (рис. 10) и вытяните кабели из аквариума.
2. Проложите направляющую (E) для кабеля по стеклу аквариума.



Рис. 10

УСТАНОВКА РАЗДВИЖНЫХ КРЫШЕК НА АКВАРИУМ

Снимите защитную пленку с двух крышек аквариума.

1. Поместите узкую крышку на нижнюю раздвижную поверхность направляющих (опорные рельсы).
2. Поместите широкую крышку на верхнюю раздвижную поверхность направляющих (опорные рельсы).
3. Если используется кормушка для рыб Fluval PF2, снимите одну из двух вентиляционных решеток, чтобы разместить кормушку.

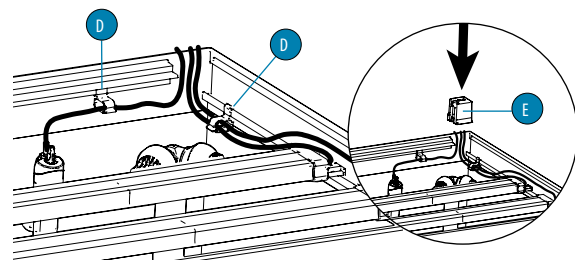
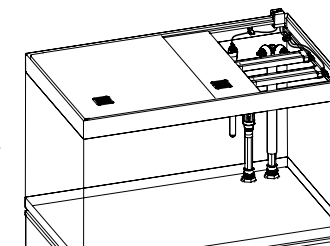

ВКЛЮЧЕНИЕ СВЕТОДИОДНОЙ ЛЕНТЫ

Подключите изделие к сети. Для подключения используйте смартфон или планшет с загруженным приложением FluvalSmart. Приложение FluvalSmart App можно загрузить из магазинов iOS или Android App или по QR-коду.

Запрещается использовать любые другие светодиодные трансформаторы, кроме трансформатора из комплекта светодиодной ленты.

Обязательно убедитесь, что характеристики светодиодного трансформатора соответствуют характеристикам светодиодной ленты, приведенным в таблице ниже.



FLUVAL
SmartAPP

ХАРАКТЕРИСТИКИ СВЕТОДИОДНОЙ ЛЕНТЫ FLUVAL SIENA

Модель аквариума	SIENA 166	SIENA 272	SIENA 332
СВЕТОДИОДНАЯ ЛЕНТА	СВЕТОДИОДНЫЙ ЭЛЕМЕНТ BT SIENA	СВЕТОДИОДНЫЙ ЭЛЕМЕНТ BT SIENA	СВЕТОДИОДНЫЙ ЭЛЕМЕНТ BT SIENA
НОМЕР МОДЕЛИ СВЕТОДИОДНОЙ ЛЕНТЫ	A13253	A13254	A13255
МОЩНОСТЬ ОСВЕТИТЕЛЬНОГО УСТРОЙСТВА	2 x 22 Вт	2 x 36 Вт	2 x 48 Вт
СВЕТОВОЙ ПОТОК, В ЛЮМЕНАХ	2 x 2000 лм	2 x 3300 лм	2 x 4400 лм
РАБОЧЕЕ НАПРЯЖЕНИЕ ОСВЕТИТЕЛЬНОГО УСТРОЙСТВА	24 В пост. тока	24 В пост. тока	24 В пост. тока
ТИП СВЕТОДИОДНОГО ТРАНСФОРМАТОРА (x 2)	S024AM[X]2400100	S040Q[X]2400150	S050F[X]24002500
ВХОДНОЕ НАПРЯЖЕНИЕ СВЕТОДИОДНОГО ТРАНСФОРМАТОРА	100-240 В перем. тока	100-240 В перем. тока	100-240 В перем. тока

X = V для вилки по британскому стандарту

X = V для вилки по стандарту ЕС

X = U для вилки по стандарту США

X = S для вилки по австралийскому стандарту

УСТРАНЕНИЕ НЕИСПРАВНОСТЕЙ

Если светодиодная лента не включается, выполните следующие действия:

НЕИСПРАВНОСТЬ	ПРИЧИНА	РЕШЕНИЕ
Освещение не включается.	Нет соединения между светодиодным трансформатором и сетевой розеткой.	Подключите светодиодный трансформатор к сетевой розетке.
	Нет соединения между осветительным устройством и светодиодным трансформатором.	Подключите осветительное устройство к светодиодному трансформатору с помощью соединительного элемента.
Если после этого неисправность не исчезнет, обратитесь в магазин, где вам продали изделие Hagen.		

ТЕХОБСЛУЖИВАНИЕ СВЕТОДИОДНОЙ ЛЕНТЫ И АКВАРИУМА

ОЧИСТКА СВЕТОДИОДНОЙ ЛАМПЫ



Прежде чем выполнять любого рода техобслуживание отключите светодиодную ленту от источника питания.

ПРЕДУПРЕЖДЕНИЕ. Обязательно отключите светодиодный трансформатор от сетевой розетки. Одного отключения освещения через приложение будет недостаточно, потому что это не отключает питание. Никогда не помещайте светодиодную лампу под струю воды и не погружайте ее в воду.

Для максимальной эффективности светодиодного освещения рекомендуется еженедельно очищать осветительное устройство и его стекла. Отключите светодиодный трансформатор, перед тем как выполнять очистку осветительного устройства. При работе с изделием держите его обеими руками. Тщательно протрите открытые поверхности влажной тканью, чтобы удалить пыль или минеральные отложения, которые могут накопиться с течением времени. Не используйте моющие или жесткие чистящие средства, так как это может повредить осветительное устройство.

Для очистки светодиодной части осветительного устройства используйте чистящее средство Fluval LED Lens Cleaning (A3969). Перед повторным подключением трансформатора к источнику питания убедитесь, что все поверхности сухие.

Светодиодной ленте Fluval и крышкам не требуется никакого другого специального обслуживания, кроме периодической очистки влажным куском ткани (не используйте едкие химические или чистящие средства).

Для удаления известковых отложений рекомендуется использовать слабую кислоту, например, лимонный сок, после чего тщательно вытереть поверхность влажным куском ткани для удаления остатков.

АКВАРИУМЫ С МОРСКОЙ ВОДОЙ

Как известно, морская вода более агрессивна, имеет более высокую электрическую проводимость и быстрее разъедает пластиковые и металлические детали по сравнению с пресной водой. Чтобы уменьшить солевые отложения на крышках и светодиодной ленте Fluval, рекомендуем учитывать следующие полезные советы:

1. Выходы фильтра не должны выступать над поверхностью воды. Устанавливайте их ниже поверхности воды с легким уклоном вниз, обеспечив при этом движение в районе поверхности (способствует насыщению кислородом).
2. Если необходимо использовать воздушный насос, потребуется частое удаление отложений соли.
3. Следите, чтобы уровень воды был как можно более постоянным (регулярно доливайте испаряющуюся воду). Это обеспечивает стабильное содержание соли и помогает защитить крышку.
4. Рекомендуется регулярно раз в неделю очищать все элементы светодиодной ленты, соприкасающиеся с морской водой. Для очистки используйте влажный кусок ткани (не используйте едкие химические или чистящие средства). Для удаления скопившейся соли можно использовать обычный лимонный сок. После этого тщательно протрите поверхность, чтобы удалить все остатки кислоты.

ЗАПАСНЫЕ ДЕТАЛИ

Чтобы гарантировать надлежащую работу и безопасность, используйте только подлинные запасные части Fluval.

Полный список запасных деталей см. на сайте www.fluvalaquatics.com

	Fluval Siena 166	Fluval Siena 272	Fluval Siena 332
2 верхние раздвижные крышки	A13313	A13314	A13315
1 светодиодная лента	A13253	A13254	A13255
1 светодиодный трансформатор	A20432	A20433	A20435
1 направляющая для кабеля с установкой на ободке	A13866	A13866	A13866
1 решетка верхней крышки	A13316	A13316	A13316
4 крючок для электрического кабеля	A13867	A13867	A13867

УТИЛИЗАЦИЯ

На данное изделие нанесен символ отдельной утилизации электрического и электронного оборудования (WEEE). Это означает, что утилизация и демонтаж этого изделия должны осуществляться в соответствии с требованиями Европейской директивы 2012/19/EC, чтобы свести к минимуму его воздействие на окружающую среду. За более подробной информацией обращайтесь в местные или региональные инстанции.

Электронные изделия, собираемые вместе с другим мусором, потенциально опасны для окружающей среды и здоровья человека из-за наличия в них опасных веществ.



2-ЛЕТНЯЯ ОГРАНИЧЕННАЯ ГАРАНТИЯ

На аквариум Fluval и светодиодную ленту распространяется гарантия качества изготовления и отсутствия дефектных деталей в течение двух лет с момента покупки. Эта гарантия действительна только при наличии подтверждения покупки. Гарантия ограничивается только ремонтом или заменой и не покрывает косвенный ущерб, ущерб или причинение вреда живым существам или личному имуществу, а также последствия травм живых существ или повреждения имущества, независимо от их причины.

Данная гарантия действует, при условии что аквариум был установлен в подходящем месте на ровную поверхность без уклона с соблюдением инструкций по установке и рекомендаций по уходу за ним. Гарантия не распространяется на случаи поломки из-за неправильной эксплуатации, образования сколов, трещин, вызванных недостаточной опорой или другими повреждениями. Эта гарантия действительна только при нормальных условиях эксплуатации, на которые рассчитано это устройство. Она исключает любой ущерб, вызванный неразумным использованием, небрежностью, неправильной установкой, посторонним вмешательством, неправильной эксплуатацией или использованием в коммерческих целях. Гарантия не распространяется на износ, разбитое стекло или те части, которые не обслуживались должным образом.

Если в тот или иной момент в будущем у вас возникнет повод требовать гарантийное обслуживание, вам необходимо будет предоставить подтверждение своей покупки, а также указать ее дату.

Для этой цели мы рекомендуем сохранить квитанцию. Rolf C. Hagen Inc. желает вам долгих и приятных лет пользования аквариумом Fluval.

FLUVAL

ОФИЦИАЛЬНОЕ ГАРАНТИЙНОЕ РЕМОНТНОЕ ОБСЛУЖИВАНИЕ

Для получения официального гарантийного обслуживания верните устройство (в надежной упаковке заказным почтовым отправлением) по указанному ниже адресу, приложив квитанцию с датой и указав причину возврата. Если у вас есть какие-либо вопросы или комментарии по поводу работы данного изделия, свяжитесь с нами, прежде чем возвращать изделие своему продавцу. Большинство проблем можно оперативно решить по телефону.

Перед тем как позвонить (или написать) нам, подготовьте всю необходимую информацию, такую как номер модели, срок службы изделия, сведения о конструкции аквариума, а также информацию о проблеме.

В случае возникновения вопросов или замечаний относительно эксплуатации данного изделия сначала обратитесь в свой магазин аквариумных товаров. Большинство вопросов можно легко решить с консультантами магазина. В маловероятном случае, когда это сделать не удалось, верните изделие в магазин для ремонта или замены в рамках двухгодичной гарантии, предоставив действительное подтверждение своей покупки.

DÔKLADNE SI PREČÍTAJTE PRED MONTÁŽOU A PREVÁDZKOU

DÔLEŽITÉ: PRED VYBRATÍM NÁDRŽE Z JEJ ŠKATULE ÚPLNE ZMONTUJTE SKRINKU A AKVÁRIUM NIKDY NEKLAĎTE NA ŽIADEN INÝ PLOCH AKO NA SKRINKU, ABY SA PREDIŠLO POŠKODENIU PODSTAVCA AKVÁRIA.

FLUVAL SIENA LED: DIELY

Súprava akvária Siena obsahuje dve samostatné balenia. Pozorne z balenia vyberte všetky diely a uistite sa, či nič nechýba alebo nie je poškodené.

1 balenie obsahuje:

- 1x sklenená nádrž (A)
- 2x posuvné horné kryty (B),
- 2x pásek LED osvetlenia (C) + 2x LED ovládač
- 1x plastové vrečko:
 - 4x háčiky na elektrický kábel (D)
 - 1x vedenie kábla ponad okraj (E)
 - 2x tesniace zátky na spodku nádrže (F)

1x filter Fluval s jeho návodom na obsluhu

1x ohrievač Fluval s jeho návodom na obsluhu

1 balenie (dodávané samostatne) vrátane:
rozloženej skrinky s návodom na používanie

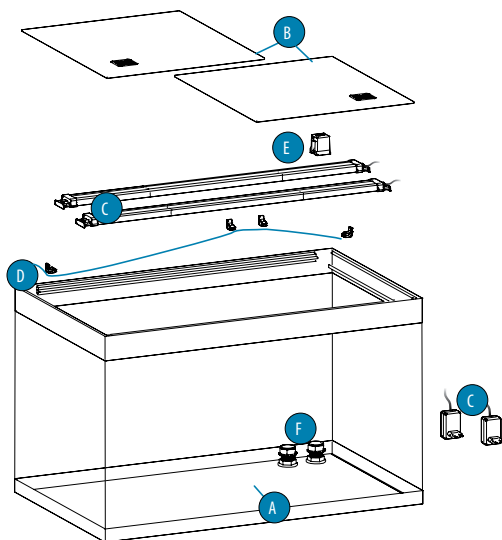

DÔLEŽITÉ BEZPEČNOSTNÉ POKYNY

VAROVANIE: Na ochranu pred úrazom sa musia dodržiavať základné bezpečnostné opatrenia vrátane týchto:

1. Pre dokonalé potešenie, využitie a pochopenie tohto výrobku

SI PREČÍTAJTE A DODRŽIAVAJTE VŠETKY BEZPEČNOSTNÉ POKYNY

a všetky dôležité oznámenia na spotrebiči ešte pred jeho použitím. V opačnom prípade môže dôjsť k úhynu rýb a/alebo úrazu osôb alebo k poškodeniu tohto spotrebiča.

2. **NEBEZPEČENSTVO** – V záujme predchádzania prípadnému elektrickému šoku je potrebná osobitná pozornosť z dôvodu blízkosti pásika LED osvetlenia k vode. V žiadnej z nasledujúcich situácií sa sami nepokúšajte o opravu, spotrebič vráťte na opravu oprávnenému servisu alebo ho zlikvidujte. (Pozri informácie služieb pre zákazníkov na konci tohto návodu.)

! Ak spotrebič spadne do vody, **NESIAHAJTE** naň! Najprv ho odpojte od napájania a potom ho vyberte. Ak sú elektrické komponenty spotrebiča mokré, spotrebič okamžite odpojte.

! Po montáži spotrebič dôkladne skontrolujte. Nesmie sa zapojiť, ak je na častiach, ktoré nemajú byť vlhké, voda.

! Spotrebič nepoužívajte, ak má poškodený kábel alebo zástrčku, alebo ak je chybný, spadol alebo bol poškodený iným spôsobom. Napájací kábel tohto spotrebiča nie je možné vymeniť; ak sa kábel poškodí, spotrebič sa musí zlikvidovať. Kábel nikdy nerezte.

! Ak chcete predísť navlhnutiu zástrčky spotrebiča alebo elektrickej zásuvky, spotrebič umiestnite vedľa zásuvky v stene tak, aby sa zabránilo kvapkaniu na zástrčku alebo zásuvku. Pred zásuvkou by sa mala zabezpečiť odkvapkávacia slučka (pozri ilustráciu). „Odkvapkávacia slučka“ je časť kábla pod úrovňou zásuvky (alebo konektora, ak sa používa predĺžovací kábel), aby sa predišlo prechodu vody po kábli a jej styku so zásuvkou v stene. Ak sa zástrčka alebo zásuvka zamocia, kábel **NEODPAJAJTE**. Odpojte poistku alebo istič, ktorým sa dodáva napätie do spotrebiča. Potom odpojte a skontrolujte prítomnosť vody v zásuvke v stene.

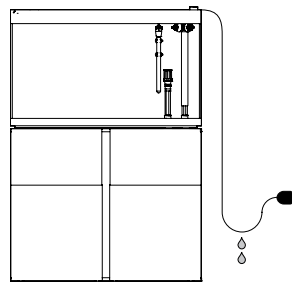

3. **VAROVANIE:** Ak spotrebič používajú deti, alebo ak sa používa v blízkosti detí, je nutný prísny dohľad. Tento spotrebič môžu používať deti od 3 rokov veku a osoby so zníženými fyzickými, zmyslovými alebo mentálnymi schopnosťami, alebo s nedostatkom skúsenosti a znalostí, ak sú pod dohľadom alebo ak dostali pokyny týkajúce sa bezpečného používania spotrebiča a uvedomujú si riziká s tým spojené. Deti sa nesmú so spotrebičom hrať. Čistenie a údržbu nesmú vykonávať deti bez dozoru. Tento výrobok nie je hračka.

4. Nedotýkajte sa pohyblivých dielov alebo horúcich častí, ako sú ohrievače, LED zariadenia a pod., aby sa predišlo úrazu.

5. **POZOR** – Pred vložením rúk do vody, pred vkladáním alebo vyberaním dielov a počas montáže, údržby alebo manipulácie s páskom LED osvetlenia všetky spotrebiče v akváriu vždy vytiahnite zo zásuvky alebo odpojte od elektrického napájania. Pri vytáňovaní zo zásuvky nikdy neťahajte za kábel. Uchopte zástrčku a potiahnutím ju odpojte.

Ak sa spotrebič nepoužíva, vždy ho odpojte zo zásuvky.

VAROVANIE: LED DRIVER NEZABUDNITE ODPOJIŤ OD ZÁSTRČKY V STENE; VYPNUTIE SPOTREBIČA IBA POMOCOU APLIKÁCIE NIE JE DOSTATOČNÉ, PRETOŽE SA TÝM NEZASTAVÍ NAPÁJANIE.

Tento spotrebič nepoužívajte na iný účel, než na aký je určený (napr. nepoužívajte ho v bazénoch, záhradných jazierkach, vaniach atď.). Používanie príslušenstva, ktoré výrobca spotrebiča neodporúča alebo nepredáva, môže viesť k nebezpečnej situácii. Nepokúšajte sa opraviť žiadnu časť výrobku: v prípade poškodenia poškodený komponent vymeňte za originálny náhradný diel.

6. **DÔLEŽITÉ:** Tento pásek LED osvetlenia je SVIETIDLO DO AKVÁRIA vhodné LEN NA POUŽITIE V INTERIÉRI, navrhnuté na montáž iba na akvária Fluval Siena. Pre sladkovodné a slanovodné dekoračné akvária s max. teplotou vody 35 °C. Spotrebič nemontujte ani neskladujte na mieste, kde môžu teploty klesnúť pod bod mrazu.

7. **DÔLEŽITÉ:** Pred prevádzkou sa uistite, či je pásek LED osvetlenia bezpečne a správne namontovaný. Tento pásek LED osvetlenia sa nikdy nesmie používať vo vode.

Akvárium naplňte po úroveň uvedenú na etikete umiestnenej na boku akvária (pozri obrázok na pravej strane). **DÔLEŽITÉ: Nepreplňajte.**



Preplňanie akvária môže spôsobiť prechod vody cez vrchný rám, ktorá potom prechádza nadol mimo akvária.

! **VAROVANIE:** Pásek LED osvetlenia nezapájajte, ak je na častiach, ktoré nemajú byť vlhké, voda.

! **VAROVANIE:** Na pásek LED osvetlenia (C) ani na kryt nekladte žiadne predmety. Okolo pásika LED osvetlenia zabezpečte dostatočný prietok vzduchu. Bezpečnosť tohto spotrebiča je zaručená iba vtedy, ak bol riadne namontovaný.

8. Prečítajte si a dodržiavajte všetky dôležité oznámenia týkajúce sa spotrebiča.

9. Ak je nevyhnutný predĺžovací kábel, musí sa použiť kábel s vhodným menovitým výkonom. Kábel pre nižšiu intenzitu elektrického prúdu alebo napätia, ako je menovitý výkon spotrebiča, sa môže prehrievať. Kábel umiestnite tak, aby sa oň nezakopávalo alebo neťahalo.

10. UCHOVAJTE SI TIETO POKYNY.

KOMPLETNÁ PRÍRUČKA NA NASTAVENIE MONTÁŽ A PRÍPRAVA SKRINKY AKVÁRIA

! Pred manipuláciou s nádržou akvária sa uistite, či máte k dispozícii dostatok ľudí na ich prenesenie bez rizika.

SKRINKU POD AKVÁRIUM ZMONTUJTE PRED VYBRATÍM AKVÁRIA Z JEHO BALENIA.

! Akvárium Fluval MUSÍTE umiestniť na príslušnú skrinku Fluval, ktorá bola navrhnutá so správnymi rozmermi a konštrukciou, aby uniesla hluhu akvária naplneného vodou. Používanie iných skriniek, nábytku, stojanov na televízor atď. ZNEPLATNÍ záruku a ohrozi bezpečnosť výrobku.

! Prečítajte si návod na obsluhu skrinky akvária. Nepokúšajte sa nastaviť skrinku bez prečítania a dodržiavania návodu na obsluhu. Ak chýba alebo je nepoužiteľná, obráťte sa na službu pre zákazníkov spoločnosti Hagen.

Umiestnenie akvária so skrinkou do konečnej polohy

Umiestnenie akvária je veľmi dôležité. Akvárium umiestnite mimo priameho slnečného žiarenia. Týmto sa zníži riziko nadmernej tvorby rias a zamedzí sa prehrievaniu akvária slnečnými lúčmi. Akvárium Fluval uchovávajte mimo iných zdrojov tepla (vetracie otvory, radiátory atď.), aby sa udržala správna teplota. Vyvarujte sa aj prievanu. Vaše akvárium Fluval neumiestňujte tam, kde by rozliatie vody spôsobilo poškodenie.

! **VAROVANIE:** Dbajte na to, aby vybratá poloha mala stabilný a rovnomerný podklad, ktorý dokáže uniesť celkovú hmotnosť akvária naplneného vodou aj skrinku. Svoje nové akvárium a skrinku Fluval umiestnite k elektrickej zásuvke. Po umiestnení akvária sa pomocou príslušného nástroja na vyváženie uistite, či je úplne vyvážené.

! **DÔLEŽITÉ:** Skrinky Fluval sú navrhnuté tak, aby uniesli celkovú hmotnosť akvária. V nižšie uvedenej tabuľke sa zobrazuje približná výška naplnenia nádrže a približná hmotnosť akvária naplneného vodou (skaly, dekorácie alebo štrk nie sú zohľadnené).

AKVÁRIA SIENA FLUVAL

MODEL	Vonkajšie rozmery nádrže	Výška naplnenia (Do čary max. hladiny vody)	Hmotnosť akvária naplneného len vodou
FLUVAL SIENA 166	55 x 55 x 55 cm	49,5 cm (objem vody = 140 L)	166 kg
FLUVAL SIENA 272	90 x 55 x 55 cm	49,5 cm (objem vody = 227 L)	277 kg
FLUVAL SIENA 332	110 x 55 x 55 cm	49,5 cm (objem vody = 279 L)	340 kg

MONTÁŽ AKVÁRIA



Pred manipuláciou s nádržou akvária sa uistite, či máte k dispozícii dostatok ľudí na ich prenesenie bez rizika.

NÁDRŽ AKVÁRIA VYBERTE Z JEJ OBALU.



Súčasťou sklenej nádrže akvária sú prilepené posúvače na podporu pásika LED osvetlenia a krytov. Posúvače sa nepokúšajte odstrániť.



Nádrž je vyrobená zo skla, vždy s ňou manipulujte s maximálnou ostražitosťou. Dbajte na to, aby ste ju dvíhali len za podstavec.

NÁDRŽ AKVÁRIA UMIESTNITE NA SKRINKU.

DÔLEŽITÉ: Dôkladne vyčistite vrchnú stranu podstavca na skrinke a spodnú stranu podstavca akvária.



Prázdnu nádrž akvária umiestnite na skrinke a uistite sa, či spojenia spočívajú v príslušnom otvore skrinke. Pod akváriom NIKDY nič neukladajte. Medzi akváriom a skrinou nesmie byť ŽIADNA dodatočná podpora alebo vystuženie (napr. polystyrénové podložky).



VAROVANIE: Riziko prasknutia podstavca sklenej nádrže. Sklenená nádrž obsahuje na spodku vycievajúce prvky, ktoré sa nikdy nesmú používať ako podperné body. Nádrž sa nikdy nepokúšajte postaviť na žiadnu inú podporu okrem jej skrinke, ktorá je vybavená špeciálnym otvorom na umiestnenie týchto prvkov. Pri ukladaní nádrže na jej skrinke nádrž vyberte zo škatule a položte ju na skrinke, pričom venujte maximálnu pozornosť tomu, aby sa nepoškodili prvky na jej spodku.



Nikdy sa nepokúšajte presúvať alebo prepravovať skrinke so sklenenou nádržou alebo s iným zaťažením na jej vrchu.



Hoci bola sklenená nádrž vyrobená mimoriadne pozorne a pomocou najpokročilejších technológií, odporúčame vám pred montážou vždy vykonať jednoduchú kontrolu a overiť, či neočakávané udalosti počas manipulácie a prepravy nádrže nepoškodili alebo neohrozili jej nepriepustnosť.

1. Sklenú nádrž vizuálne prezrite a skontrolujte možné poškodenia alebo praskliny. Ak je nádrž poškodená, nepokračujte v montáži.
2. Ak nezistíte žiadne poškodenie a praskliny, pokračujte v bežnom nastavovaní akvária.
3. Po dokončení kompletnej montáže súpravy akvária s filtrom, ohrievačom, páskom LED osvetlenia, dekoráciami atď. nádrž naplňte vodou po 5 cm, pričom kontrolujte prípadné presakovanie.



Nádrž sa nikdy nepokúšajte presúvať alebo prepravovať, ak nie je úplne zbavená vody alebo prípadných iných materiálov.



Vždy dbajte na to, aby sa nepoškodilo tesnenie na krajoch sklenených panelov počas údržby akvária, t. j. nástrojmi na sadenie alebo škrabkami na riasy.



Na čistenie akvária nikdy nepoužívajte toxické alebo agresívne látky, ako sú čistiace prostriedky pre domácnosť.

INŠTALÁCIA SYSTÉMU EASYCONNECT

Tento oddiel sa uplatňuje len na akváriá Fluval s vonkajším filtrom Fluval a so systémom „EasyConnect“.

MONTÁŽ PRÍVODU/VÝVODU VODY SO SYSTÉMOM „EASYCONNECT“ (Prvky prívodu/vývodu sú zahrnuté do balenia filtra)

Tieto modely akvária Fluval obsahujú systém „EasyConnect“, ktorý umožňuje priame spojenie nádrže k vonkajšiemu filteru cez spodné sklo prostredníctvom špeciálneho príslušenstva. Rovnaký typ spojenia sa zvyčajne dosiahne prostredníctvom osobitne vytvorených zariadení, ktoré sú zložité a vyžadujú si odborný zásah technikov.

Systém „QuickConnect“ sa naopak dá ľahko a bezpečne namontovať len za niekoľko minút a vašu akváriu poskytnú profesionálne a šikovné filtračné riešenie.



Pred pokračovaním zistite a spočítajte všetky potrebné súčasti uvedené v rozšírenom zobrazení v bočnej ilustrácii. Ak určitá časť chýba, v montáži nepokračujte a obráťte sa na svojho miestneho dodávateľa.



Pred pokračovaním skontrolujte trubičky (A), či obsahujú všetky 3 gumené krúžky (C). V montáži nepokračujte, ak jeden z gumených krúžkov (C) chýba, a obráťte sa na svojho miestneho dodávateľa.

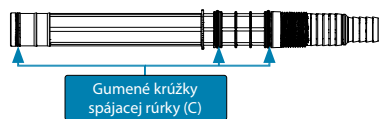

TESNIACE ZÁTKY NA SPODKU NÁDRŽE

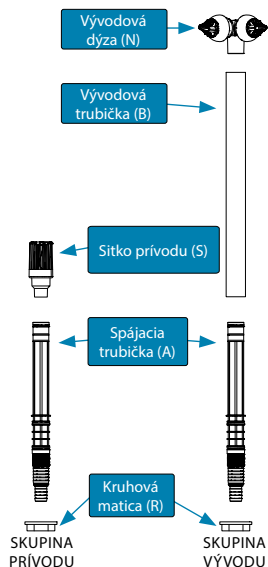

SKUPINA PRÍVODU SKUPINA VÝVODU

Nájdite 2 otvory na spodku sklenej nádrže a uistite sa, či sú zodpovedajúce otvory na skrinke s nimi zarovnané. Dva otvory na spodku sklenej nádrže sú doplnené špeciálnymi plastovými prvkami namontovanými vo výrobe, ktoré sa nikdy nesmú odnímať, otáčať alebo uvoľňovať, a 2 tesniacimi zátkami (P) a (Q). Skupina vývodu by sa mala namontovať do otvoru (O), kým skupina prívodu by sa mala namontovať do otvoru (I).



Násilne neotvárajte, neuvolňujte ani neotáčajte špeciálne prvky namontované vo výrobe na otvory (I) a (O) nádrže.



Po namontovaní skupiny vývodu/prívodu nádrž neposúvajte voči skrinke, pretože to môže poškodiť vývodové/prívodové zariadenia a sklenú nádrž.

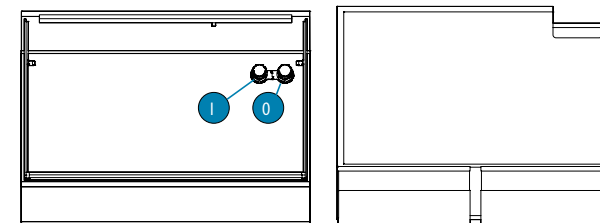

MONTÁŽ VÝVODOVÉHO SYSTÉMU

1. Manuálne odkrúťte zátku (P) a odstráňte zátku (Q) z otvoru (O) (obr. 1).
- DÔLEŽITÉ: zátky (P) a (Q) uchovajte na prípadné budúce použitie.**
2. Prestrčte spájajúcu trubičku (A) úplne cez otvor (O), pokiaľ nezastane (obr. 2).
3. Otvorte skrinke. Zakrúťte a utiahnite kruhovou maticou (R) na spodnú stranu rúrky (A) (obr. 3).
4. Vložte vývodovú dýzu (N) do jedného konca vývodovej trubičky (B).
5. Vložte vývodovú trubičku (B) do spájajúcej trubičky (A) (obr. 4).
6. Upravte výšku vývodových dýz podľa potreby posunutím vývodovej trubičky (B) pozdĺž spájajúcej trubičky (A).
7. Vývodové dýzy (N) sa dajú jednoducho otočiť na odklonenie toku vody, kam je to potrebné.



Prúd vody nasmerujte tak, aby ste vodu nenechali pretekať z nádrže. Vyvarujte sa nasmerovaniu prúdu vody k pásku LED osvetlenia.

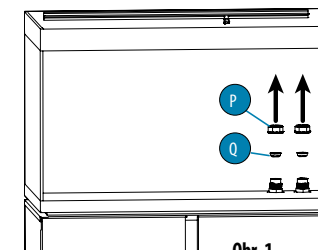

Obr. 1

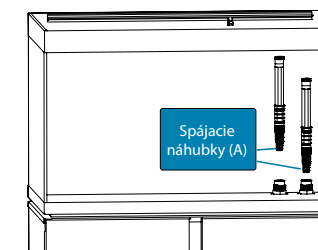

Obr. 2

MONTÁŽ PRÍVODOVÉHO SYSTÉMU

1. Manuálne odkrúťte zátku (P) a odstráňte zátku (Q) z otvoru (I) (obr. 1).
- DÔLEŽITÉ: zátky (P) a (Q) uchovajte na prípadné budúce použitie.**
2. Prestrčte druhú spájajúcu trubičku (A) úplne cez otvor (I), kým nezastane (obr. 2).
3. Otvorte skrinke. Zakrúťte a utiahnite kruhovou maticou (R) na spodnú stranu druhej trubičky (A) (obr. 3).
4. Vložte sieťko prívodu (S) do spájajúcej trubičky (A) (obr. 5). Konečný výsledok montovania je zobrazený na obr. 6 a obr. 7.



Výška sieťky prívodu je dostatočne veľká, aby vyhovovala väčšine štandardných dekorácií do akvária. Pri dekorovaní akvária dbajte na to, aby vždy zostalo aspoň 5 cm od štrkového podkladu s cieľom zabrániť nasávaniu štrku alebo piesku, a dbajte na to, aby žiadne dekorácie neblokovali prietok vody. Ozdoby a kamene by sa mali umiestniť, kým je akvárium ešte suché.



POZOR! Spájajúce trubičky (A) nikdy nezatláčajte na stranu, pretože to môže poškodiť vývodové/prívodové systémy a sklenú nádrž. V prípade použitia odlišného filtračného systému, ktorý nevyžaduje prívodové/vývodové systémy dodané s týmto spotrebičom (napr. vnútorný filter), pôvodné podmienky obnovte odstránením 2 spájajúcich trubičiek (A) a uzavretím otvorov (O) a (I) pomocou zátk (P) a (Q). Zátky (Q) zabezpečujú vodotesné tesnenie a musí byť vložená do svojho lôžka jej zatlačením. Zátky (P) je navrhnutá na ochranu zátky (Q) a zabezpečuje, aby zátky (Q) zostala správne vo svojom lôžku. Zátku (P) zakrúťte iba rukou, pokiaľ sa bude dať bez použitia sily. **NEPOUŽÍVAJTE ŽIADNE NÁSTROJE, PRETOŽE TO MÔŽE POŠKODIŤ JEDNOTKU.**

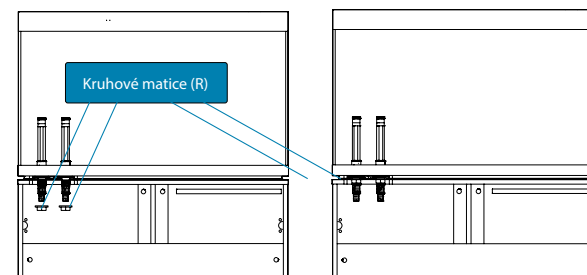

Obr. 3

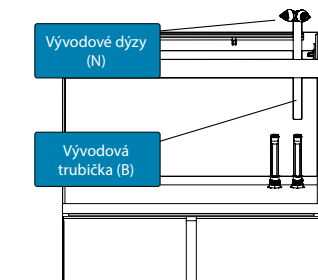

Obr. 4

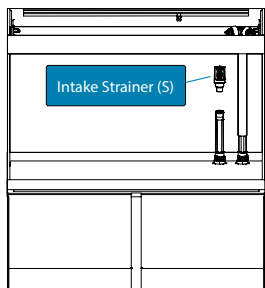

Obr. 5

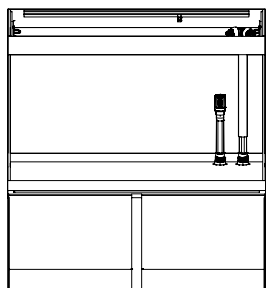

Obr. 6

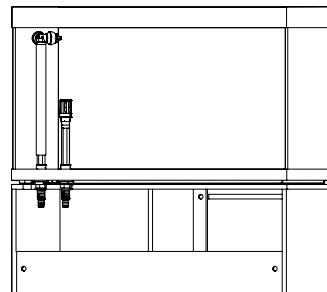

Obr. 7

MONTÁŽ, POUŽÍVANIE A ÚDRŽBA FILTRA A OHRIEVAČA FLUVAL

Prečítajte si návod na obsluhu filtra/ohrievača Fluval. Nepokúšajte sa nastaviť filter/ohrievač Fluval bez prečítania a dodržiavania návodu na obsluhu. Ak chyba alebo je nepoužiteľná, obráťte sa na službu pre zákazníkov spoločnosti Hagen.

POKYNY K MONTÁŽI PÁSIKA LED OSVETLENIA

VAROVANIE: Pred vložением rúk do vody akvária a/alebo vykonávaním údržby akéhokoľvek druhu odpojte zástrčku všetkých elektrických zariadení používaných v akváriu.

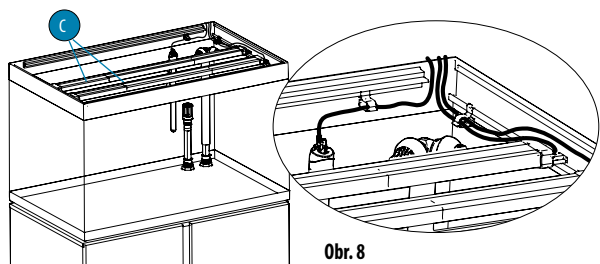

Obr. 8

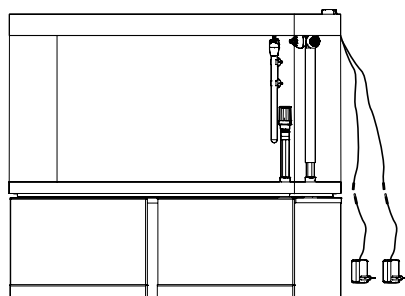

Obr. 9

POČIATOČNÉ SPUSTENIE

1. Pozorne umiestnite pásek LED osvetlenia (C) na posúvač na vrchnom ráme do konečnej polohy.
2. Káble LED pásika vytiahnite z nádrže (obr. 8).
3. Svetelnú jednotku zapojte do LED ovládača pomocou jeho konektora (obr. 9).

VAROVANIE: Pásek LED osvetlenia nezapájajte, ak je na častiach, ktoré nemajú byť vlhké, voda.

VEDENIE KÁBLA PONAD OKRAJ

Napájacie káble ohrievača a pásika LED osvetlenia sa budú viesť von cez zadnú stranu akvária pomocou poskytnutého vedenia kábla ponad okraj, ktorý sa dá umiestniť napravo alebo naľavo. (TIP: Ohrievače sú najúčinnnejšie, ak sú umiestnené v blízkosti vývodu trubičky filtra.

1. Vedenia háčiky na elektrický kábel (D) tam, kde je to najvhodnejšie, ich zasunutím do nižšieho posúvača oboch vedení (obr. 10) a kábel vytiahnite z nádrže.
2. Vedenie kábla (E) ponad okraj umiestnite na sklo nádrže.

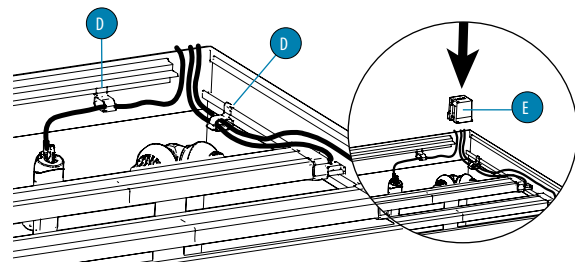

Obr. 10

UMIESTNENIE POSUVNÝCH KRYTOV NA NÁDRŽ

Stiahnite ochrannú vrstvu z oboch krytov akvária.

1. Užší kryt položte na spodný posuvný povrch posúvačov (podporné vedenia).
2. Širší kryt položte na horný posuvný povrch posúvačov (podporné vedenia).
3. Pri použití krmidla na ryby Fluval PF2 odstráňte jednu z dvoch ventilačných mriežok krytu krmidla.

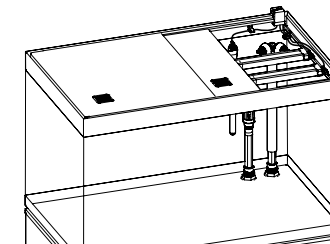

ZAPÍNANIE PÁSIKA LED OSVETLENIA

Jednotku zapojte a použite smartfón alebo tablet so stiahnutou aplikáciou FluvalSmart na pripojenie k nej. Aplikáciu FluvalSmart si môžete stiahnuť z obchodov aplikácií iOS alebo Android App, alebo na stiahnutie môžete nasnímať kód QR.

Používajte výhradne LED ovládač dodaný spolu s páskom LED osvetlenia.

V každom prípade sa uistite, či parametre LED ovládača spĺňajú parametre uvedené nižšie v tabuľke s identifikačnými kódmi k pásku LED osvetlenia.



FLUVAL
SmartAPP

PARAMETRE PÁSIKA LED OSVETLENIA SIENA FLUVAL

Model akvária	SIENA 166	SIENA 272	SIENA 332
JEDNOTKA PÁSIKA LED OSVETLENIA	BT LED UNIT SIENA	BT LED UNIT SIENA	BT LED UNIT SIENA
ČÍSLO MODELU PÁSIKA LED OSVETLENIA	A13253	A13254	A13255
PRÍKON SVIETIDLA VO WATTOCH	2 x 22 W	2 x 36 W	2 x 48 W
LUMENOV	2 x 2000 lm	2 x 3300 lm	2 x 4400 lm
PREVÁDKOVÉ NAPÄTIE SVIETIDLA	24 V DC	24 V DC	24 V DC
TYP LED DRIVERA (x 2)	S024AM(X)2400100	S040Q(X)2400150	S050F(X)24002500
VSTUPNÉ NAPÄTIE LED DRIVERA	100-240 V AC	100-240 V AC	100-240 V AC

X = B Pre zásuvku UK

X = V Pre zásuvku EÚ

X = U Pre zásuvku US

X = S Pre zásuvku AUS

ODSTRAŇOVANIE PROBLÉMOV

Ak sa pásek LED osvetlenia nezapne, pokračujte takto:

PROBLÉM	PRÍČINA	RIEŠENIE
Svetlo nefunguje.	Chýba spojenie LED ovládača s elektrickou zásuvkou.	Zapojte LED ovládač do elektrickej zásuvky.
	Chýba spojenie jednotky osvetlenia s LED ovládačom.	Svetelnú jednotku zapojte do LED ovládača pomocou jeho konektora.
Ak sa problém nevyrieši podľa uvedeného postupu, obráťte sa na svojho predajcu Hagen.		

ÚDRŽBA NÁDRŽE A PÁSIKA LED OSVETLENIA

ČISTENIE PÁSIKA LED OSVETLENIA



Pred vykonávaním údržby odpojte pásik osvetlenia od napájania.

VAROVANIE: LED ovládač nezabudnite odpojiť od zástrčky v stene; vypnutie spotrebiča iba pomocou aplikácie nie je dostatočné, pretože sa tým nezastaví napájanie. Pásik LED osvetlenia nikdy nedávajte pod prúd vody ani ho neponárajte do vody.

Pre maximálny výkon LED osvetlenia sa odporúča čistiť príslušenstvo a LED šošovky raz týždenne. Pred čistením príslušenstva osvetlenia odpojte LED ovládač. Pri manipulácii s týmto spotrebičom používajte obe ruky. Vlhkou handričkou dôkladne utrite povrchy, aby sa odstránil prach alebo minerálne nánosy, ktoré sa časom môžu nazbierať.

Nepoužívajte čistiace prostriedky alebo dráždivé čističe, pretože môžu poškodiť prvky osvetlenia. Na čistenie LED časti prvkov osvetlenia používajte čistiacu sadu na LED šošovky Fluval (A3969). Pred opätovným pripojením LED ovládača k zdroju napájania sa uistite, či sú všetky povrchy suché.

Pri pásiku LED osvetlenia a krytoch sa nevyžaduje žiadna osobitná údržba iba pravidelné čistenie vlhkom handričkou (nikdy nepoužívajte silné chemické výrobky alebo čistiace prostriedky).

Ak chcete odstrániť vápenné usadeniny, odporúča sa použiť slabú kyselinu, ako je citrónová šťava, následne zotrite vlhkom handričkou a odstráňte zvyšky.

SLANOVODNÉ AKVÁRIÁ

Je všeobecne známe, že slaná voda je omnoho korozívnejšia, vodivejšia (elektricky) a celkovo degraduje plastové aj kovové časti rýchlejším tempom v porovnaní so sladkou vodou. Ak chcete minimalizovať usadeniny soli na krytoch Fluval aj na pásiku LED osvetlenia, odporúča sa zohľadniť tieto užitočné tipy:

1. Dbajte na to, aby výstupy z filtra nestriekali nad hladinu vody; umiestnite ich pod hladinu vody s miernym uhlom nadol, ale aby stále umožňovali pohyb hladiny (prispieva to okysličovaniu).
2. Ak je potrebné použiť vzduchové čerpadlo, časté odstraňovanie usadenín soli bude nevyhnutné.
3. Hladinu vody udržiavajte čo najviac konštantnú (pravidelné dopĺňanie z dôvodu vyparovania). Je to prospešné pri udržiavaní stabilnej slanosti a napomáha sa tak pri ochrane krytu.
4. Odporúča sa pravidelne raz za týždeň čistiť všetky komponenty pásika LED osvetlenia, ktoré prichádzajú do styku so slanou vodou. Čistenie sa má vykonávať mokrou handričkou (nikdy nepoužívajte silné chemické výrobky alebo čistiace prostriedky). Na odstránenie usadeniny soli sa môže použiť obyčajná citrónová šťava. Potom ju dôkladne opláchnite, aby sa odstránil všetky zvyšky kyseliny.

NÁHRADNÉ DIELCE

Na zaistenie trvalého výkonu a bezpečnosti vždy používajte originálne náhradné dielce Fluval.

Úplný zoznam náhradných dielcov nájdete na www.fluvalaquatics.com

	Fluval Siena 166	Fluval Siena 272	Fluval Siena 332
2 vrchné posuvné kryty	A13313	A13314	A13315
1 pásik LED osvetlenia	A13253	A13254	A13255
1 LED ovládač	A20432	A20433	A20435
1 vedenie kábla ponad okraj	A13866	A13866	A13866
1 vrchná krycia mriežka	A13316	A13316	A13316
4 háčik na elektrický kábel	A13867	A13867	A13867

RECYKLÁCIA

Tento výrobok je označený symbolom selektívneho triedenia pre odpad z elektrických a elektronických zariadení (OEEZ). Znamená to, že s týmto výrobkom sa musí pri jeho recyklácii alebo demontáži zaobchádzať podľa európskej smernice 2012/19/EÚ, aby sa minimalizoval vplyv na životné prostredie.

Viac informácií vám poskytnú vaše miestne alebo regionálne orgány.

Elektronické výrobky, ktoré nie sú súčasťou postupu selektívneho triedenia, sú potenciálne nebezpečné pre životné prostredie a zdravie ľudí v dôsledku prítomnosti nebezpečných látok.



2-ROČNÁ OBMEDZENÁ ZÁRUKA

Na chybné dielce a vyhotovenie akvária a pásika LED osvetlenia Fluval sa vzťahuje 2-ročná záruka od dátumu kúpy. Táto záruka platí iba s dokladom o kúpe. Záruka je obmedzená iba na opravu alebo výmenu a nepokrýva následnú škodu, stratu alebo poškodenie zvierat a osobného majetku ani poškodenie živých alebo neživých predmetov bez ohľadu na príčinu.

Táto záruka platí za predpokladu, že akvárium sa umiestni na vhodné miesto, ktoré je rovné a vodorovné a bolo namontované v súlade s montážnymi pokynmi a príručkou na obsluhu. Táto záruka sa nevzťahuje na poškodenie akvária z dôvodu nesprávneho použitia, odštiepení, prasklín z namáhania spôsobených nesprávnou oporou alebo iného poškodenia. Táto záruka platí len za bežných prevádzkových podmienok, na ktoré je táto jednotka určená. Nevzťahuje sa na poškodenie spôsobené neprimeraným používaním, nedbalosťou, nesprávnou montážou, neoprávnenou manipuláciou, zneužívaním alebo komerčným používaním. Záruka sa nevzťahuje na opotrebovanie, poškodenie skla alebo dielcov, ktoré neboli adekvátne alebo správne udržiavané.

Ak niekedy v budúcnosti budete mať dôvod nárokovat' si túto záruku, budete potrebovať doklad a dátum kúpy.

Odporúčame, aby ste si na tento účel uchovali potvrdenku. Rolf C. Hagen Inc. vám praje veľa hodín pôžitku z vášho akvária Fluval.

FLUVAL

PRE AUTORIZOVANÚ ZÁRUČNÚ OPRAVNÚ SLUŽBU

V prípade potreby autorizovaného záručného servisu vráťte produkt (správne zabalený a prostredníctvom doporučenej zásielky) na adresu uvedenú na poslednej stránke spolu s priloženým dokladom s uvedením dátumu a dôvodu vrátenia. V prípade žiadostí alebo pripomienok k prevádzke tohto produktu nám umožnite pomôcť vám skôr, ako produkt vráťte svojmu predajcovi. Väčšinu požiadaviek je možné vybaviť okamžite prostredníctvom telefonátu.

Ak zavoláte (alebo napíšete), majte k dispozícii všetky relevantné informácie, ako je číslo modelu, vek výrobku, podrobnosti o nastavení akvária, ako aj o povahe problému.

V prípade akýchkoľvek otázok alebo pripomienok týkajúcich sa prevádzky tohto výrobku sa v prvom rade obráťte na svojho maloobchodného špecialistu na akvaristiku. Väčšinu otázok dokážete jednoducho zvládnuť na úrovni predajne. V málo pravdepodobnom prípade, keď to nie je možné, predmet vráťte predajcovi s platným dokladom o kúpe za účelom opravy alebo výmeny v rámci podmienok dvojročnej záruky.

LÄS NOGA FÖRE INSTALLATION OCH DRIFT

VIKTIGT: MONTERA KLART SKÅPET INNAN DU TAR UT TANKEN UR LÅDAN OCH STÄLL ALDRIG AKVARIET PÅ NÅGON ANNAN YTA ÄN SKÅPET. DETTA FÖR ATT FÖRHINDRA ATT AKVARIEBASEN SKADAS.

FLUVAL SIENA LED: DELAR

Siena-akvariesatsen innehåller två separata förpackningar. Ta försiktigt ut alla komponenter ur förpackningen och se till att inget saknas eller är skadat.

1 förpackning innehåller:

- 1 glastank (A)
- 2 skjutlock (B)
- 2 LED-belysningskänor (C) + 2 LED-drivenhet
- 1 plastpåse med:
 - 4 krok till elkabel (D)
 - 1 över kant-kabelgenomföring (E)
 - 2 tätningspluggar till akvariebotten (F)

1 Fluval-filter med bruksanvisning

1 Fluval-värmare med bruksanvisning

1 förpackning (levereras separat) innehåller:
demonterat skåp med bruksanvisning

VIKTIGA SÄKERHETSANVISNINGAR

VARNING: Vidta följande grundläggande säkerhetsåtgärder för att undvika skador när LED-belysningskänan hanteras:

1. LÄS OCH FÖLJ ALLA SÄKERHETSANVISNINGAR

och alla viktiga meddelanden på enheten innan du använder den för att få ut så mycket som möjligt av produkten och förstå hur den fungerar. Om du inte följer anvisningarna kan följden bli fiskdöd, personskada eller enhetsskada.

2. **FARA** – Undvik risken för elektriska stötar genom att vidta särskilda försiktighetsåtgärder på grund av LED-belysningskänans närhet till vatten. I följande situationer ska du inte försöka reparera enheten själv utan i stället lämna tillbaka den till en auktoriserad serviceanläggning för service eller kassera den. (Se kundtjänstinformationen i slutet av den här bruksanvisningen.)

⚠ Om enheten faller ned i vattnet får du **INTE** sträcka dig efter den. Dra först ut sladden och ta sedan upp den. Om de elektriska komponenterna på enheten blir våta ska du omedelbart koppla från apparaten.

⚠ Inspektera enheten noggrant efter installationen. Koppla inte in den om delar som inte är avsedda att komma i kontakt med vatten har blivit våta.

⚠ Använd inte en enhet om sladden eller kontakten är skadad, om den inte fungerar som den ska eller om den tappas eller skadas på något sätt. Det går inte att byta ut sladden i enheten. Enheten måste kasseras om sladden har skadats. Klipp aldrig av sladden.

⚠ Undvik att enhetskontakten och vägguttaget blir våta genom att placera enheten på den ena sidan av ett väggmonterat uttag för att förhindra att vatten droppar ned på eluttaget eller kontakten. En "droppögla" (se bilden) ska ordnas på vägen till uttaget. "Droppögla" är den del av sladden under uttagets nivå (eller under kontakten om en förlängningsladd används) som ska förhindra att vatten färdas längs med sladden och kommer i kontakt med vägguttaget. Om kontakten eller uttaget blir vått får du **INTE** dra ur sladden. Koppla från säkringen eller strömbrytaren som strömförsörjer enheten. Koppla sedan ur sladden och undersök om det finns vatten i vägguttaget.

3. **VARNING** – Övervakning krävs när en enhet används av eller nära barn. Denna enhet kan användas av barn i åldern 8 eller äldre med nedsatt fysisk, sensorisk eller mental förmåga, eller med brist på erfarenhet och kunskap, om de övervakas eller har fått anvisningar om hur apparaten ska användas av en person som ansvarar för deras säkerhet och om de förstår sig på riskerna. Låt inte barn leka med enheten. Rengöring och underhåll får inte utföras av barn utan övervakning. Produkten är ingen leksak.

4. Undvik skada genom att inte vidröra rörliga eller varma delar, t.ex. värmare och LED-enheter.

5. **FÖRSIKTIGHET** – Dra alltid ur eller koppla bort alla enheter i akvariet från elnätet innan du sätter händerna i vattnet, monterar eller demonterar delar eller installerar, underhåller eller på annat sätt hanterar LED-belysningskänan. Dra aldrig i sladden för att dra ur kontakten från uttaget. Ta tag i kontakten och dra för att koppla bort den.

Koppla alltid ur enheten från uttaget när den inte används.

VARNING: SE TILL ATT KOPPLA UR LED-DRIVENHETEN FRÅN ELUTTAGET. ATT ENBART STÄNGA AV ENHETEN MED APPEN RÄCKER INTE EFTERSOM DET INTE STOPPAR STRÖMFÖRSÖRJNINGEN.

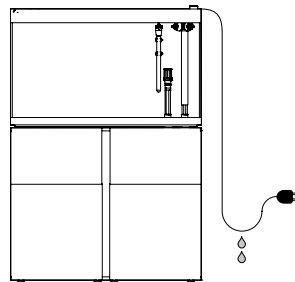
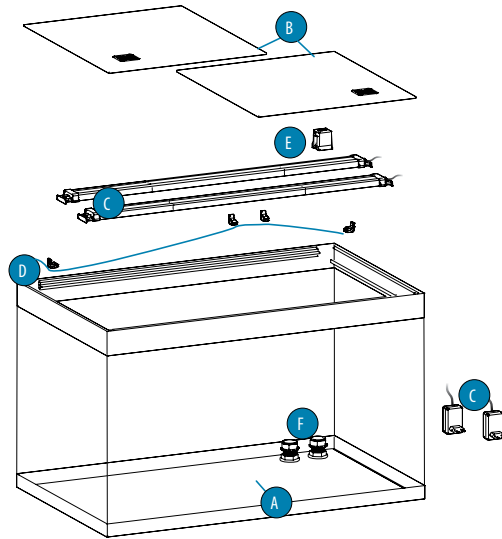

Använd inte enheten för annat än vad den är avsedd för (alltså inte i pooler, trädgårdsdammar, badkar eller liknande). Användning av tillbehör som inte rekommenderas eller säljs av enhetsstillverkaren kan leda till en farlig situation. Försök inte att reparera någon produktkomponent. Om en komponent skadas ska den bytas ut mot en originaldel.

6. **VIKTIGT:** Den här LED-belysningskänan är en AKVARIEMATUR som ENBART LÄMPAR SIG FÖR INOMHUSBRUK och som enbart är utformad för att monteras på Fluval Siena-akvarier. För dekorativa sötvattens- och saltvattensakvarier med högst 35 °C vattentemperatur. Du får inte installera eller förvara enheten någonstans där temperaturen kan sjunka under fryspunkten.

7. **VIKTIGT:** Kontrollera att LED-belysningskänan har installerats säkert och korrekt innan den används. Den här LED-belysningskänan får aldrig användas i vatten.

Fyll akvariet upp till den nivå som anges på märkningen på akvariets insida (se bilden till höger). **VIKTIGT: Överfyll det inte.**



Överfyllning av akvariet kan göra att vatten rinner ut under den övre ramen och ned längs akvariets utsida.

⚠ **VARNING:** Koppla inte in LED-belysningskänan om det finns vatten på delar som inte är avsedda att bli våta.

⚠ **VARNING:** Ställ inga föremål på LED-belysningskänan (C) eller på locket. Se till att det finns tillräckligt med luftflöde runt LED-belysningskänan. Säkerheten för den här enheten garanteras endast under förutsättning att den har installerats korrekt.

8. Läs och följ alla viktiga meddelanden på enheten.

9. Om en förlängningsladd behöver användas ska en sladd med lämplig effekt användas. En sladd som är klassad för mindre ampere eller watt än enhetens klassificering kan överhettas. Se till att sladden placeras så att man inte snubblar över den eller drar ut den.

10. SPARA DESSA ANVISNINGAR.

FULLSTÄNDIG KONFIGURATIONS GUIDE INSTALLATION OCH FÖRBEREDELSE AV AKVARIESKÅPET

⚠ Säkerställ att ni är tillräckligt många för att flytta akvarietanken och -skåpet utan risk innan ni börjar att hantera dem.

MONTERA AKVARIESKÅPET INNAN DU TAR UPP AKVARIET UR FÖRPACKNINGEN.

⚠ Du **MÅSTE** ställa Fluval-akvariet på det lämpliga Fluval-skåpet som har konstruerats med rätt mått och struktur för att bära upp akvariets vikt när det är fyllt med vatten. Användning av andra skåp, möbler, tv-stativ osv. ogiltiggör garantin och äventyrar produktsäkerheten.

⚠ Se bruksanvisningen till akvarieskåpet. Försök inte att sätta ihop skåpet utan att läsa och följa bruksanvisningen. Om den saknas eller är oanvändbar kontakta du butiken eller Hagens kundtjänst.

Ställa akvariet med dess skåp på slutplatsen

Akvariets placering är mycket viktig. Ställ akvariet på avstånd från direkt solljus. Därigenom minskar risken för kraftigt alg tillväxt. Dessutom undviker du att akvariet överhettas av solstrålarna. Håll Fluval-akvariet borta från andra värmekällor (luftkanaler, element osv.) så att korrekt temperatur bibehålls. Drag ska också undvikas. Ställ inte Fluval-akvariet där vattenutsläpp kan orsaka skador.

⚠ **VARNING:** Se till att den valda platsen har en jämn och plan yta som kan bära upp den totala vikten av akvariet när det är fyllt med vatten samt skåpet. Ställ det nya Fluval-akvariet och -skåpet nära ett eluttag. När du har ställt skåpet på en plats ska du försäkra dig om att det står helt plant med hjälp av ett vattenpass eller liknande.

⚠ **VIKTIGT:** Fluval-skåp är konstruerade för att klara akvariets totala vikt. Tabellen nedan visar tankens ungefärliga fyllningshöjd och akvariets ungefärliga vikt när det är fyllt med vatten (stenar, dekorationer eller grus har inte beaktats).

FLUVAL SIENA-AKVARIER

MODELL	Yttre tankmått	Fyllningshöjd (upp till linjen för maximal vattennivå)	Akvariets vikt när det enbart är fyllt med vatten
FLUVAL SIENA 166	55 x 55 x 55 cm	49,5 cm (vattenkapacitet = 140 l)	166 kg
FLUVAL SIENA 272	90 x 55 x 55 cm	49,5 cm (vattenkapacitet = 227 l)	277 kg
FLUVAL SIENA 332	110 x 55 x 55 cm	49,5 cm (vattenkapacitet = 279 l)	340 kg

AKVARIESTALLNINGEN



Säkerställ att ni är tillräckligt många för att flytta akvarietanken och -skåpet utan risk innan ni börjar att hantera dem.

TA UT AKVARIETANKEN UR FÖRPACKNINGEN



Akvariets glastank levereras med löpare fastlimmade för att bära upp LED-belysningskennan och locken. Försök inte att ta bort löparna.



Tanken är gjord av glas, hantera den alltid med största försiktighet. Den får bara lyftas i basen.

STÄLL AKVARIETANKEN PÅ SKÅPET

VIKTIGT: Rengör överdelen på skåpbasen och underdelen på akvariebasen noggrant.



Ställ den tomma akvarietanken på skåpet och se till att anslutningarna ligger i den lämpliga öppningen i skåpet. Ställ **ALDRIG** något under akvariet. Det får **INTE** finnas något extra stöd eller foder (t.ex. polystyrenmattor) mellan akvariet och skåpet.



WARNING: Risk för att glastankens bas går sönder. Glastanken har utskjutande beslag i botten som aldrig får användas som stödpunkter. Försök aldrig att lägga tanken på något annat stöd än dess skåp, vilket har ett särskilt hålrum för beslagen. När det är dags att ställa tanken på skåpet ska tanken tas ut ur lådan och sättas på skåpet. Var ytterst noga med att inte skada bottenbeslagen.



Försök aldrig att flytta eller transportera skåpet med glastanken eller någon annan last ovanpå det.



Glastanken har tillverkats med största försiktighet och de mest avancerade teknikerna, men vi rekommenderar ändå att det görs en enkel inspektion före installationen för att kontrollera att oväntade händelser under hantering och transport inte har skadat tanken eller försämrat vattentätheten.

- Gör en visuell inspektion av glastanken och kontrollera om det finns skador eller sprickor. Försätt inte med installationen om tanken är skadad.

- Om inga skador eller sprickor upptäckts fortsätter du med konfigurationen av akvariet.

- När den fullständiga installationen av akvariesatsen med filter, värmare, LED-belysningskennan, dekorationer osv. har slutförts fyller du tanken med 5 cm vatten i taget. Kontrollera samtidigt att det inte finns något läckage.



Försök aldrig att flytta eller transportera tanken om den inte är helt tom på vatten eller annat material.



Var noga med att inte skada tätningarna vid glaspanelernas kanter med växtbehållare eller algskrapor medan akvariet underhålls.



Rengör aldrig akvariet med giftiga eller aggressiva ämnen, såsom hushållsrengöringsmedel.

INSTALLATION AV EASYCONNECT-SYSTEM

Det här avsnittet gäller endast Fluval-akvarier med externt Fluval-filter och EasyConnect-system.

INSTALLERA VATTENINTAG-/UTLOPP MED EASYCONNECT-SYSTEMET (inlopps-/utloppsbeslag ingår i filterförpackningen)

Dessa Fluval-akvariemodeller har ett EasyConnect-system som möjliggör direkt anslutning av tanken till det externa filtret genom bottenbeslaget med hjälp av speciella beslag. Normalt uppnås samma typ av anslutning genom specialtillverkade enheter, vilka är komplexa och kräver ingripande av sakkunniga tekniker.

EasyConnect-systemet å andra sidan installeras enkelt och säkert på bara några minuter och ger akvariet en professionell och snygg filtreringslösning.



Innan du fortsätter ska du identifiera och räkna alla delar som behövs med hjälp av sprängkissen i sidillustrationen. Om någon del saknas ska du avbryta installationen och kontakta den lokala leverantören.



Innan du fortsätter ska du kontrollera att axlarna (A) har tre gummiringar (C). Om en av gummiringarna (C) saknas ska du avbryta installationen och kontakta den lokala leverantören.

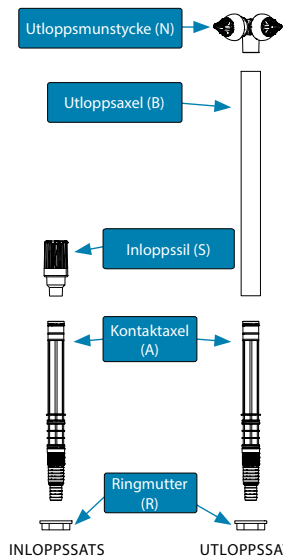
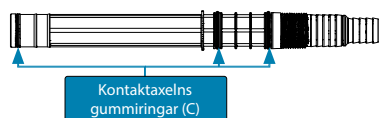

Leta reda på de två öppningarna i tankens botten och se till att motsvarande öppningar i skåpet ligger i linje med dem. De två öppningarna i tankens botten har fabriksmonterade specialbeslag i plast, som aldrig får tas bort, vridas eller lossas, samt två tätningssluggar (P) och (Q). Utloppssatsen ska installeras i öppningen (O) och inloppssatsen ska installeras i öppningen (I).



Du får inte tvinga, lossa eller vrida de fabriksmonterade specialbeslagen på tanköppningarna (I) och (O).



När utlopps-/inloppssatserna har installerats får du inte flytta tanken i förhållande till skåpet eftersom det kan skada utlopps-/inloppsenheterna och glastanken.

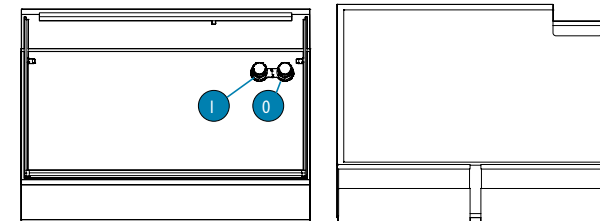

INSTALLATION AV UTLOPPSSYSTEMET

- Skruv ur pluggen (P) för hand och ta ut pluggen (Q) ur öppningen (O) (bild 1). **VIKTIGT: Spara pluggarna (P) och (Q) för framtida bruk.**
- Skjut kontaktaxeln (A) helt genom öppningen (O) tills den stannar (bild 2).
- Öppna skåpet. Skruva fast och dra åt ringmuttern (R) på den nedre änden av axeln (A) (bild 3).
- För in utloppsmunstycket (N) i den ena änden av utloppsaxeln (B).
- Sätt utloppsaxeln (B) på kontaktaxeln (A) (bild 4).
- Justera höjden på utloppsmunstyckena efter behov genom att skjuta utloppsaxeln (B) längs kontaktaxeln (A).
- Utloppsmunstyckena (N) kan enkelt vridas för att avleda vattenflödet dit du önskar.



Rikta vattenstrålarna så att inte vattnet rinner över tanken. Undvik att rikta vattenstrålarna mot LED-belysningskennan.



Bild 1



Bild 2

INSTALLATION AV INLOPPSSYSTEMET

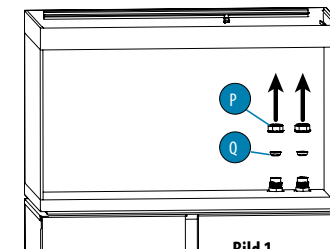
- Skruv ur pluggen (P) för hand och ta ut pluggen (Q) ur öppningen (I) (bild 1). **VIKTIGT: Spara pluggarna (P) och (Q) för framtida bruk.**
- Skjut den andra kontaktaxeln (A) helt genom öppningen (I) tills den stannar (bild 2).
- Öppna skåpet. Skruva fast och dra åt muttern (R) på den nedre änden av den andra axeln (A) (bild 3).
- Sätt inloppssilen (S) på kontaktaxeln (A) (bild 5). Monterings slutresultat visas på bild 6 och bild 7.

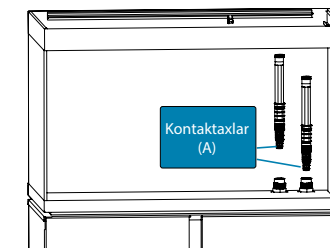

Inloppssilens höjd är tillräckligt hög för att passa de flesta akvariedekorationer. När akvariet dekorerar ska inloppssilen hela tiden förbli minst 5 cm från grusbotten så att den inte suger in grus eller sand och så att inga dekorationer blockerar vattenpassagen. Dekorationer och stenar ska placeras medan akvariet fortfarande är torrt.



FÖRSIKTIGHET: Tvinga aldrig kontaktaxlarna (A) sidledes eftersom det kan skada utlopps-/inloppssystemet och glastanken. Om ett annat filtreringssystem används, som inte kräver de inlopps-/utloppssystem som medföljer denna enhet (t.ex. ett internt filter), ska du återställa de ursprungliga förhållandena genom att ta bort de 2 kontaktaxlarna (A) och stänga öppningarna (O) och (I) med pluggarna (P) och (Q). Pluggen (Q) säkerställer en vattentät tätning och måste sättas in på plats genom att tryckas in. Pluggen (P) är utformad för att skydda pluggen (Q) och se till att kontakten (Q) sitter kvar på plats. Skruva in pluggen (P) för hand tills det inte går att skruva in den längre utan att tvinga in den. **ANVÄND INTE VERKTYG, SÅDANA KAN SKADA ENHETEN.**



Bild 3



Bild 4

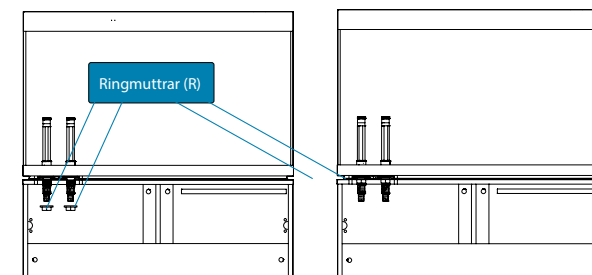

Bild 5

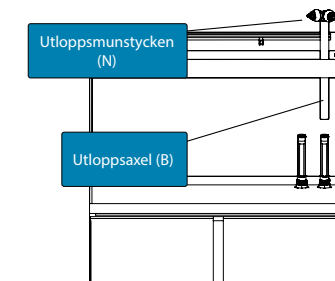

Bild 6

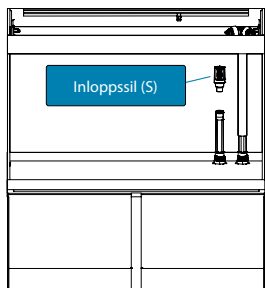

Bild 7

INSTALLATION, ANVÄNDNING OCH UNDERHÅLL AV FLUVAL-FILTRET OCH VÄRMAREN

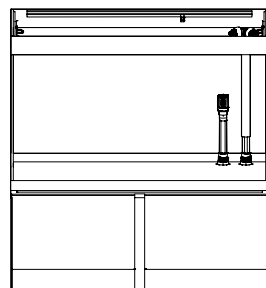
Se bruksanvisningen till Fluval-filtret/värmaren. Försök inte att konfigurera Fluval-filtret/värmaren utan att läsa och följa bruksanvisningen. Om den saknas eller är oanvändbar kontakta du butiken eller Hagens kundtjänst.

ANVISNINGAR FÖR INSTALLATION AV LED-BELYSNINGSSKENAN

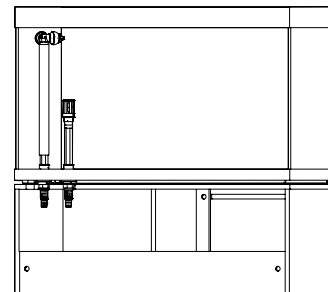

VARNING: Koppla bort kontakten till all elektrisk utrustning som används för akvariet innan du sätter händerna i akvarievatten eller utför underhåll av något slag.



Bild 8



Bild 9

FÖRSTA START

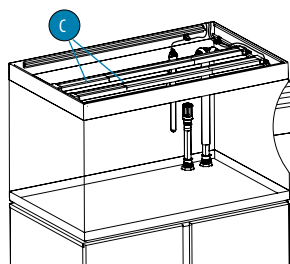
1. Placera försiktigt LED-belysningskassen (C) på den övre ramens löpare i slutläget.
2. Dra ut kablarna till LED-belysningskassen ur akvariet (bild 8).
3. Anslut belysningsenheten till LED-drivenheten med dess kontakt (bild 9).

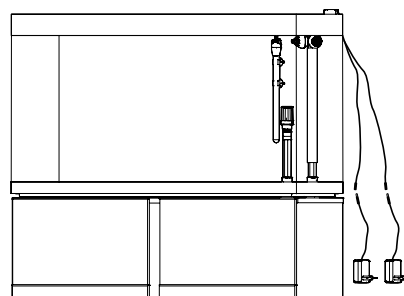
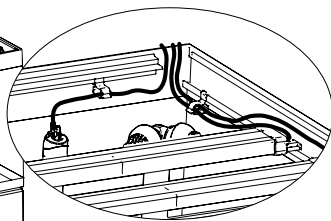

VARNING: Koppla inte in LED-belysningskassen om det finns vatten på delar som inte är avsedda att bli våta.

ÖVER KANT-KABELGENOMFÖRING

Strömklarna till värmaren och LED-belysningskassen dras ut genom akvariets baksida med hjälp av den medföljande över kant-kabelgenomföringen som kan placeras till höger eller till vänster. (TIPS: Värmare är mest effektiva när de placeras nära filterutloppsaxeln).

1. Placera krokar till elkabel (D) på de lämpligaste platserna genom att skjuta in dem i den nedre löparen på båda skenor (bild 10) och dra kablarna ur tanken.
2. Applicera över kant-kabelgenomföringen (E) över tankens glas.



Bild 10

PLACERA SKJUTLOCKEN PÅ TANKEN.

Skala bort skyddsfilmerna från de två akvarieloken.

1. Lägg det smala locket i den nedre glidytan på löparna (stödskenorna).
2. Lägg det bredare locket i den övre glidytan på löparna (stödskenorna).
3. Om du använder Fluval PF2 fiskmatare, avlägsna en av de två ventilationsgaller som rymmer fiskmataren.

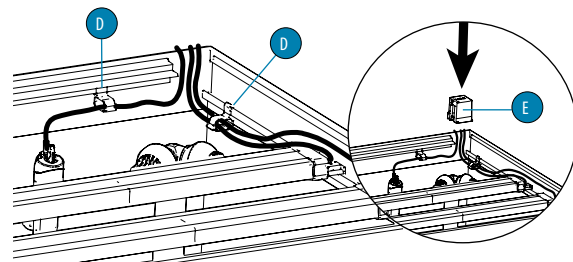
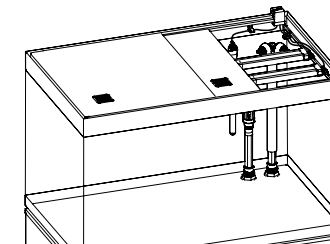

SLÅ PÅ LED-BELYSNINGSSKENAN

Koppla in enheten och använd en smarttelefon eller surfplatta med FluvalSmart-appen nedladdad för att ansluta till den. FluvalSmart-appen kan laddas ned från iOS- eller Android-appbutikerna eller genom att skanna QR-koden.

Använd bara den LED-drivenheten som medföljer LED-belysningskassen.

I alla fall måste LED-drivenhetsspecifikationerna överensstämma med de specifikationer som anges i tabellen för LED-belysningskassen nedan.



FLUVAL
SmartAPP

SPECIFIKATIONER FÖR FLUVAL SIENA LED-BELYSNINGSSKENAN

Akvariemodell	SIENA 166	SIENA 272	SIENA 332
LED-BELYSNINGSSKENA	BT LED-ENHET SIENA	BT LED-ENHET SIENA	BT LED-ENHET SIENA
LED-BELYSNINGSSKENANS MODELLNUMMER	A13253	A13254	A13255
ARMATUREFFEKT	2 x 22 W	2 x 36 W	2 x 48 W
LUMEN	2 x 2000 lm	2 x 3300 lm	2 x 4400 lm
ARMATURENS DRIFTPÅNNING	24 V DC	24 V DC	24 V DC
TYP AV LED-DRIVENHET (x 2)	S024AM[X]2400100	S040Q[X]2400150	S050F[X]24002500
LED-DRIVENHETENS INSPÄNNING	100-240 V AC	100-240 V AC	100-240 V AC

X = B för brittisk stickkontakt

X = V för europeisk stickkontakt

X = U för amerikansk stickkontakt

X = S för australisk stickkontakt

FELSÖKNING

Gör följande om inte LED-belysningskassen tänds:

PROBLEM	ORSAK	LÖSNING
Belysningen fungerar inte.	LED-drivenheten har ingen anslutning till eluttaget.	Anslut LED-drivenheten till eluttaget.
	Belysningsenheten har ingen anslutning till LED-drivenheten.	Anslut belysningsenheten till LED-drivenheten med dess kontakt.
Om problemet inte har lösts när du har provat ovanstående ska du kontakta Hagen-återförsäljaren.		

UNDERHÅLL AV LED-BELYSNINGSSKENAN OCH TANKEN

RENGÖRA LED-BELYSNINGSSKENAN



Koppla bort belysningskennan från strömförsörjningen före all typ av underhåll.

VARNING: Koppla ur LED-drivenheten från eluttaget. Att enbart stänga av belysningen med APPEN räcker INTE eftersom det inte stoppar strömförsörjningen. Placera aldrig LED-belysningskennan under vattenstralar eller nedsänkt i vatten.

För maximal LED-prestanda rekommenderas det att armaturen och LED-linsen rengörs varje vecka. Koppla ur LED-drivenheten innan du rengör belysningsarmaturen. Använd bada händerna medan du manipulerar enheten. Torka utsatta ytor försiktigt med en fuktig trasa för att avlägsna damm eller mineralavlagringar som kan ansamlas över tid. Använd inte tvättmedel eller starka rengöringsmedel. Sadana kan skada belysningsarmaturen.

Använd Fluvals LED-linsrengöringssats (A3969) för att rengöra LED-delen av belysningsarmaturen. Se till att alla ytor är torra innan du återansluter LED-drivenheten till strömkällan.

Inget speciellt underhåll av Fluvals LED-belysningskennan eller lock krävs utöver regelbunden rengöring med en fuktig trasa (använd aldrig starka kemiska produkter eller rengöringsmedel).

För att avlägsna kalkhaltiga avlagringar rekommenderas det att du använder en mild syra, t.ex. citronsaft, följt av en grundlig torkning med en fuktig trasa för att ta bort eventuella rester.

SALTVATTENSAKVARIER

Det är allmänt känt att saltvatten är mycket mer frätande, ledande (av elektricitet) och nedbrytande av både plast- och metalldelar än sötvatten. För att minimera saltansamlingar på Fluval-locken och LED-belysningskennan rekommenderas det att du använder dig av följande tips:

1. Se till att filterutloppen inte sprutar över vattenytan. Placera dem under vattenytan med en svag nedåtvinkel som ändå möjliggör ytrörelse (bidrar till syresättningen).
2. Om en luftpump måste användas krävs frekvent borttagning av saltavlagringar.
3. Håll vattennivån så konstant som möjligt (regelbundna påfyllningar på grund av avdunstning). Detta är fördelaktigt för att hålla en stabil salthalt och bidrar till att skydda locket.
4. Vi rekommenderar att du rengör alla komponenter i LED-belysningskennan som kommer i kontakt med saltvatten varje vecka. Rengöringen ska utföras med en våt trasa (använd aldrig starka kemiska produkter eller rengöringsmedel). Enkel citronsaft kan användas för att avlägsna saltansamlingar. Skölj sedan försiktigt för att eliminera alla syrester.

RESERVDLAR

Använd alltid äkta Fluval-reservdelar för att garantera fortsatt prestanda och säkerhet.

En fullständig lista över reservdelar finns på www.fluvalaquatics.com.

	Fluval Siena 166	Fluval Siena 272	Fluval Siena 332
2 skjutlock	A13313	A13314	A13315
1 LED-belysningskenna	A13253	A13254	A13255
1 LED-drivenhet	A20432	A20433	A20435
1 över kant-kabelgenomföring	A13866	A13866	A13866
1 skjutlock	A13316	A13316	A13316
4 krokar till elkabel	A13867	A13867	A13867

ÅTERVINNING

Denna produkt bär återvinningssymbolen för hantering av elektriskt och elektroniskt avfall (WEEE). Detta innebär att denna produkt måste hanteras i enlighet med EU-direktivet 2012/19/EU när den ska återvinnas eller demonteras för att minimera dess miljöpåverkan. För mer information, kontakta dina lokala eller regionala myndigheter.

Elektroniska produkter som inte ingår i processen för selektiv sortering är potentiellt farliga för miljön och människors hälsa på grund av förekomsten av farliga ämnen.



2 ÅRS BEGRÄNSAD GARANTI

Fluval-akvariet och LED-belysningskennan levereras med en garanti mot defekta delar och felaktigt utförande under en period av två år från inköpsdatumet. Den här garantin gäller endast tillsammans med inköpskvittot. Garantin är begränsad till reparation eller byte och täcker inte efterföljande förlust, förlust eller skada på djur och personlig egendom eller skada på levande eller livlösa objekt, oberoende av orsaken därtill.

Garantin är giltig förutsatt att akvariet ställs på en lämplig plats som är plan och jämn och har installerats i enlighet med installationsanvisningarna och skötselanvisningen. Garantin omfattar inte brott på akvariet på grund av felanvändning, splittring, spänningssprickor orsakade av felaktigt stöd eller annat brott. Den här garantin gäller bara under normala användningsförhållanden för vilka enheten är avsedd. Den utesluter skada orsakad av olämplig användning, oaktsamhet, felaktig installation, modifiering, missbruk eller kommersiell användning. Garantin täcker inte slitage, trasiga glasdelar eller delar som inte har hanterats på rätt sätt.

Om du någon gång i framtiden har orsak att göra anspråk enligt den här garantin måste du tillhandahålla inköpsbevis och inköpsdatum.

Av den anledningen rekommenderar vi att du sparar kvittot. Rolf C. Hagen Inc. önskar dig många timmars glädje av Fluval-akvariet.

FLUVAL

FÖR AUKTORISERAD GARANTIREPARATIONSSERVICE

För auktoriserad garantireparationsservice ska du returnera produkten (väl förpackad och som rekommenderad försändelse) till adressen på den sista sidan. Bifoga daterat kvitto och orsak till returen. Om du har några frågor eller kommentarer kring användningen av denna produkt, låt oss försöka hjälpa dig innan du lämnar tillbaka produkten till din återförsäljare. De flesta frågor kan snabbt besvaras med ett telefonsamtal.

När du ringer (eller skriver) ska du ha all relevant information som kan tänkas behövas nära till hands, t.ex. modellnummer, produktens ålder, information om akvarieinstallationen och typen av problem.

Om du har frågor eller kommentarer om hur produkten fungerar kontaktar du i första hand en specialiserad återförsäljare av akvarier. De flesta frågor kan hanteras i en sådan butik. Om så inte är fallet ska du returnera varan till återförsäljaren, med ditt giltiga inköpsbevis, för reparation eller utbyte under den tvååriga garantiperioden.

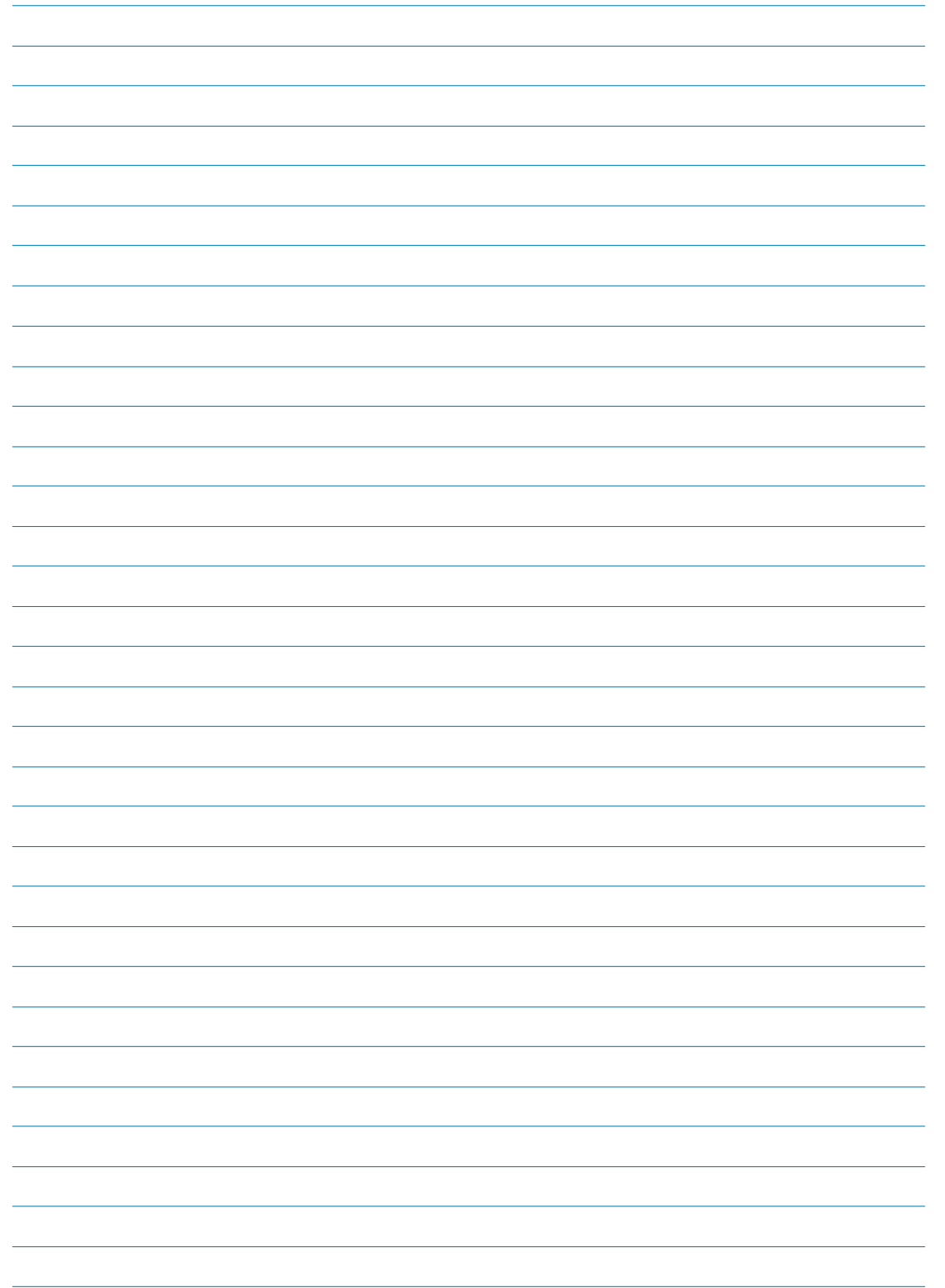
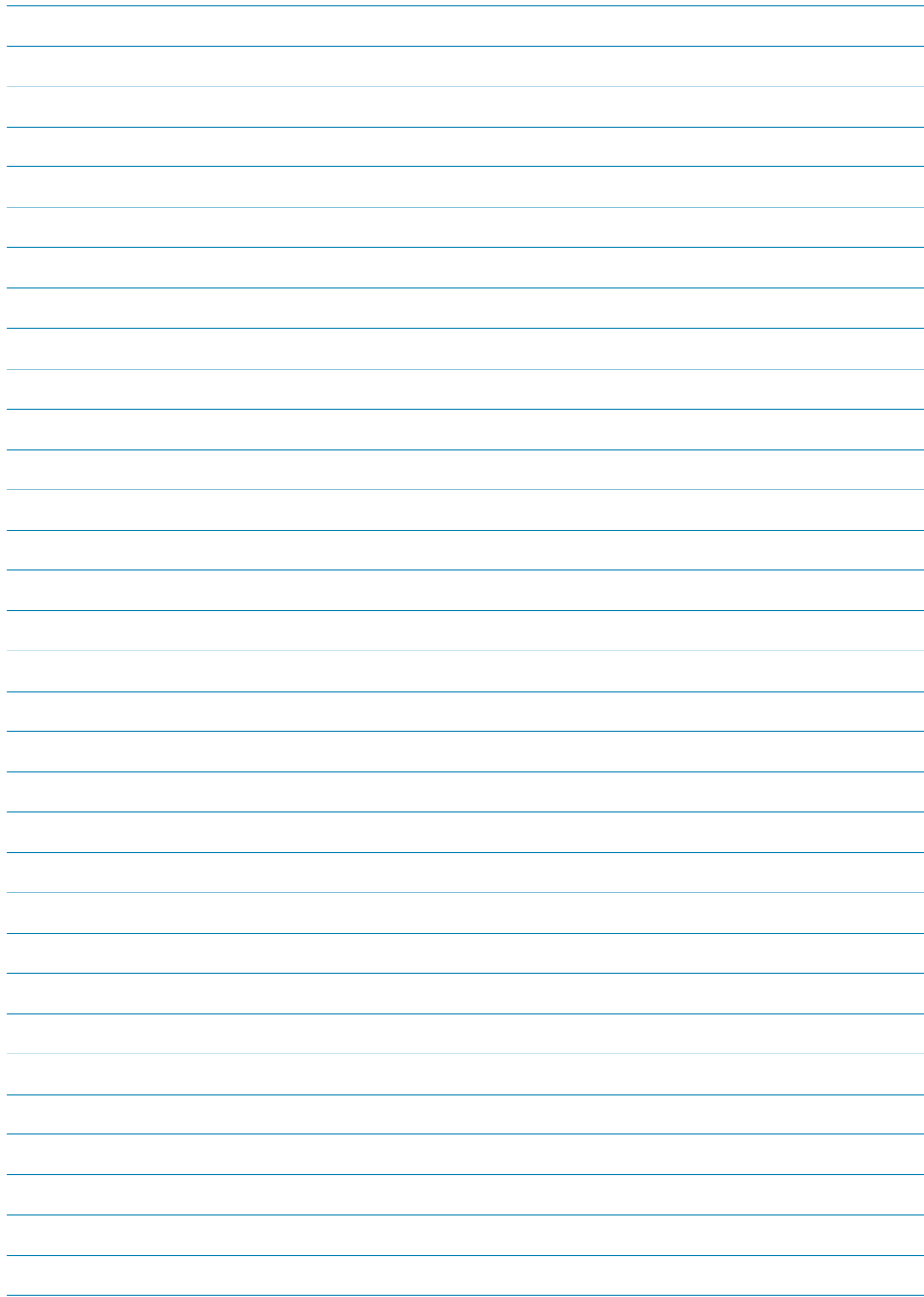

FLUVAL[®] SIENA

CANADA

CALL US TOLL-FREE AT: 1-800-554-2436

between 9:00 a.m. and 4:00 p.m.

Eastern Standard Time.

Ask for Customer Service.

FOR AUTHORISED GUARANTEE REPAIR SERVICE:

Return with dated receipt to:

Rolf C. Hagen Inc.

20500 Trans-Canada Hwy

Baie-D'Urfé, Québec H9X 0A2

USA

CALL US TOLL-FREE AT: 1-800-724-2436

between 9:00 a.m. and 4:00 p.m.

Eastern Standard Time.

Ask for Customer Service.

FOR AUTHORISED GUARANTEE REPAIR SERVICE:

Return with dated receipt to:

Rolf C. Hagen (USA)

305 Forbes Blvd

Mansfield, MA 02048

UK

Customer Services Helpline Number:

01977 521015. Between 9:00 AM and 5:00 PM,

Monday to Thursday and 9:00 AM and 4:00 PM

on Friday (excluding Bank Holidays).

Rolf C. Hagen (UK) Ltd, Customer Service Department

California Drive, Whitwood Ind Est., Castleford West

Yorkshire WF10 5QH

DEUTSCHLAND

HAGEN Deutschland GmbH & Co. KG

Lehmweg 99-105

25488 Holm

Service-Hotline: +49 4103 960-2000

Montag – Freitag von 9:00 – 16:00 Uhr

E-Mail an: kundenservice@rchagen.com

ESPAÑA

Rolf C. Hagen España S.A., Avda. De Beniparrell,

11 y 13 – P.I. L'Alteró 46460 Silla Valencia



Distributed by / Distribué par :

Canada: Rolf C. Hagen Inc., Montreal, QC H9X 0A2

U.S.A.: Rolf C. Hagen (U.S.A.) Corp., Mansfield, MA 02048

U.K.: Rolf C. Hagen (U.K.) Ltd., Castleford, W. Yorkshire WF10 5QH

France: Hagen France SA, F-77388 Combs la Ville

Germany: HAGEN Deutschland GmbH & Co. KG, D-25488 Holm

Spain: Rolf C. Hagen Espana S.A., Av. de Beniparrell n. 11 y 13, 46460 Silla Valencia

Argentina: Hagen S.A. Argentina, Benjamin Seaver 5457 B1615MRC, Buenos Aires, Argentina

Malaysia: Rolf C. Hagen (SEA) Sdn Bhd, 43200 Cheras, Selangor D.E. Malaysia

Made in Italy / Fabriqué en Italie

Ver: 23/21-EU