

FLUVAL®

FX UVC IN-LINE CLARIFIER

INSTRUCTION MANUAL
MODE D'EMPLOI
BEDIENUNGSANLEITUNG
MANUAL DE INSTRUCCIONES
MANUAL DE INSTRUÇÕES
INSTRUCTIEHANDLEIDING
INSTRUKCJA OBSŁUGI
MANUALE DI ISTRUZIONI
INSTALAČNÍ MANUÁL
BRUGERVEJLEDNING
HASZNÁLATI ÚTMUTATÓ
РУКОВОДСТВО
ПО ЭКСПЛУАТАЦИИ
MANUAL DE INSTRUCCIUNI
NÁVOD NA OBSLUHU
BRUKSANVISNING



TABLE OF CONTENTS

EN	English	3-8
FR	Français	9-13
DE	Deutsch	14-18
ES	Español	18-23
PT	Português	23-28
NL	Nederlands	29-33
PL	Polski	34-38
IT	Italiano	39-44
CZ	Čeština	45-49
DK	Dansk	50-54
HU	Magyar	55-60
RU	Русский	61-65
RO	Română	66-70
SK	Slovenčina	71-75
SE	Svenska	76-80

WHAT'S INCLUDED

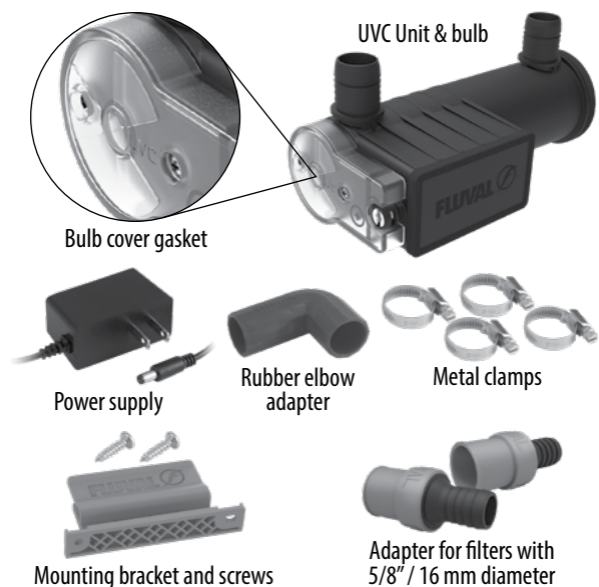

IMPORTANT SAFETY INSTRUCTIONS

WARNING – To guard against injury, basic safety precautions should be observed, including the following:

1. **READ AND FOLLOW ALL SAFETY INSTRUCTIONS**
And all the important notices on the use and maintenance of this appliance. Disregarding this advice may result in damage to the appliance or personal injury.
2. **DANGER** – To avoid possible electric shock, special care should be taken since water is employed in the use of aquarium equipment. For each of the following situations, do not attempt repairs yourself; return the appliance to the store where it was purchased if still under warranty. If the appliance shows any sign of abnormal water leakage, immediately unplug it from the power source.
 - A. **This is a NOT a submersible product. Do not immerse the product in water! If the appliance falls into the water, DON'T reach for it.** First unplug it and then retrieve it.
 - B. If the appliance shows any sign of abnormal water leakage or if RCD (or GFCI- Ground Fault Current Interrupter) switches

off, disconnect the power supply cord from mains (main power supply).

- C. Carefully examine the appliance after installation. It should not be plugged if there is water on parts not intended to be wet. If electrical components of the appliance get wet, unplug the appliance immediately.
3. **CAUTION – NEVER LOOK INTO A UV LAMP WHEN SWITCHED ON.** Direct exposure to ultraviolet light can damage eyes and skin.
4. **WARNING –** This appliance can be used by children aged 3 years and above, persons with reduced physical, sensory or mental capabilities or lack of experience and knowledge if they have been given supervision or instruction concerning use of the appliance in a safe way and understand the hazards involved. Children shall not play with the appliance. Cleaning and user maintenance shall not be made by children without supervision. This product is not a toy. To avoid injury, do not touch moving parts or hot parts.
5. **CAUTION –** Always unplug or disconnect all appliances in the aquarium from the electrical supply before placing hands in water, before putting on or taking off parts and while the equipment is being installed, maintained or handled. Never yank the cord to pull the plug from outlet. Grasp the plug and pull to disconnect. Always unplug an appliance from an outlet when not in use.
6. This appliance cannot be repaired.
7. This appliance comes with a 6 watt bulb that can be replaced.
8. This appliance requires no cleaning and is maintenance free. Do NOT attempt to clean unit using water or other substance.
9. This appliance should only be used with the power supply unit provided.
10. The supply cord cannot be replaced. If the cord is damaged the appliance should be disposed of in the proper manner.
11. Do not operate any appliance if it has a damaged cord or plug, or if it is malfunctioning or it is dropped or damaged in any manner.
12. To avoid the possibility of the appliance plug getting wet, position the tank to the side of a wall mounted receptacle to prevent water from dripping onto the receptacle. A “drip loop”, should be arranged by the user for each cord connecting an aquarium device to the receptacle. The “drip loop” is the part of the cord

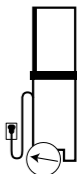

- below the level of the receptacle or the connector if an extension cord is in use, to prevent the water from travelling along the cord and coming into contact with the receptacle. If plug or receptacle gets wet, DO NOT unplug the cord. Disconnect the fuse or circuit breaker that supplies power to the receptacle then unplug the power supply and examine for the presence of water in the receptacle.
13. This appliance contains a UVC emitter. Unintended use of the appliance or damage to the housing area may result in radiation. Exposure, even in small doses, may cause harm to eyes and skin. Damaged units should not be in operation.
 14. **WARNING** – Disconnect all appliances when performing maintenance.
 15. The appliance is to be supplied through a residual current device (RCD) having a rated residual operating current not exceeding 30 mA.
 16. This appliance is a UVC water clarifier for use in ornamental household aquariums. Do not use the appliance for any purpose other than that for which it is intended. The use of attachments not recommended or sold by the appliance manufacturer may cause an unsafe condition.
 - Do not use this product in swimming pools or other situations where people are immersed.
 - This product is suitable for use with water temperatures up to 35 °C.
 - Do not use this product with inflammable or drinkable liquids.
 - To avoid overheating, always ensure the filter is pumping water through the unit while the UVC is plugged in.
 - This product should not be placed where it can fall into the water. It should be placed in a dry and protected place, with sufficient ventilation around it.
 17. If an extension cord is necessary, ensure connection is watertight and dust proof. A cord with proper rating should be used. A cord rated for less amperes or watts than the appliance rating may overheat. Care should be taken to arrange the cord so that it will not be tripped over or pulled. The connection should be carried out by a qualified electrical installer. **WARNING** – Do not connect power to unit unless unit is fully and correctly assembled. The unit must always be fully filled with water when operating.

18. **IMPORTANT:** The maximum operating pressure is 0.04 Mpa / 0.4 bar / 5.8 PSI. Do not connect the UVC Clarifier to the public water supply.

19. **SAVE THESE INSTRUCTIONS**

INSTALLATION

The FX UVC In-Line Clarifier has several mounting options. Scan the QR code or visit the weblink below to view detailed installation instructions for the application that best suits your needs.

<https://fluvalaquatics.com/fx-uvc-im/>



REPLACING THE BULB

CAUTION: This appliance must be unplugged when not in use and prior to the changing of any parts. Never yank the cord from the outlet.

The UVC bulb has a long life, we recommend replacing the bulb every 2 years.

1. Make sure the canister filter is unplugged.
2. Make sure the UVC unit is unplugged.
3. Remove the bulb cover by unscrewing the two screws with a screwdriver (1).
4. Gently push the tension tab on the bulb connector inward to unlock it from the UVC unit and pull outward to release. (2)
5. Remove the bulb from the quartz sleeve. (3)
6. Remove the gasket. (4)
7. Insert the new gasket (equipped with the new bulb).
8. Insert the new bulb into the quartz-sleeve.

9. Hook up the connector and fix the electrical wires so that they do not interfere with the closure of the cover.
10. Place the cover and fasten the two screws.
11. Plug in the filter and the UVC unit into the electrical outlets.

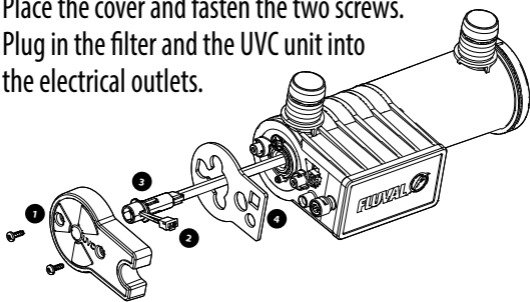

MAINTENANCE AND CLEANING

The UVC unit does not need maintenance.

FOR AUTHORIZED WARRANTY REPAIR SERVICE

QUESTIONS? If you have a problem or question about the operation of this product, please let us try to help you before you return the product to your dealer. Most problems can be handled promptly with a phone call. Or, if you prefer, you can contact us on our web site at www.fluvalaquatics.com. When you call (or write), please have all relevant information, such as model number and/or part numbers available.

USA CALL US ON OUR TOLL-FREE NUMBER:

1-800-724-2436 between 9:00 a.m. and 4:00 p.m.

Eastern Standard Time. Ask for Customer Service. FOR

AUTHORIZED GUARANTEE REPAIR SERVICE: Return with dated receipt and \$4.00 for postage and handling to: Consumer Repairs - Rolf C. Hagen (USA) Corp, 305 Forbes Blvd - Mansfield, MA 02048

CANADA CALL US ON OUR TOLL-FREE NUMBER:

1-800-554-2436 between 8:00 a.m. and 4:30 p.m.

Eastern Standard Time. Ask for Customer Service. FOR

AUTHORIZED GUARANTEE REPAIR SERVICE: Return with dated receipt and \$4.00 for postage and handling to: Rolf C. Hagen Inc. - Service and Repair, 20500 Trans Canada Hwy, Baie d'Urfé, Québec H9X 0A2

UK Helpline Number 01977 521015. Between 9:00 AM and 5:00 PM, Monday to Thursday and 9:00 AM and 4:00 PM on Friday (excluding Bank Holidays).

Ask for Customer Service. FOR AUTHORISED WARRANTY SERVICE please return (well packaged and by registered post) to the address below enclosing dated receipt and reason for return. Customer Service Department Rolf C. Hagen (UK) Ltd, California Drive, Whitwood Ind Est., Castleford West Yorkshire WF10 5QH

RECYCLING



This symbol bears the selective sorting symbol for waste electrical and electronic equipment (WEEE). This means that this product must be handled pursuant to European Directive 2012/19/EU in order to be recycled or dismantled to minimize its impact on the environment. Check with your local Environmental Agency for possible disposal instructions or take to an official council registered refuse collection point. **Electronic products not included in the selective sorting process are potentially dangerous for the environment and human health due to the presence of hazardous substances.**

3 YEAR WARRANTY

The Fluval UVC in-line Clarifier is guaranteed for defective parts and workmanship for a period of 3 years from the date of purchase. This guarantee is valid with proof of purchase only. The guarantee is limited to repair or replacement only and does not cover consequential loss, loss or damage to livestock and personal property or damage to animate or inanimate objects, irrespective of the cause thereof. This guarantee is valid only under normal operating conditions for which the unit is intended. It excludes any damage caused by unreasonable use, negligence, improper installation, tampering, abuse or commercial use. The warranty does not cover wear and tear, breakage of glass or parts which have not been adequately or correctly maintained. **THIS DOES NOT AFFECT YOUR STATUTORY RIGHTS.**

BONUS +2 YEARS EXTENDED WARRANTY

LIMITED TIME OFFER! Register this product online within 30 days of purchase and Fluval will extend your current warranty at no charge. The extended warranty is subject to provisions outlined within the standard Fluval warranty. Complete details and registration available at:

FluvalAquatics.com/warranty

CONTENU

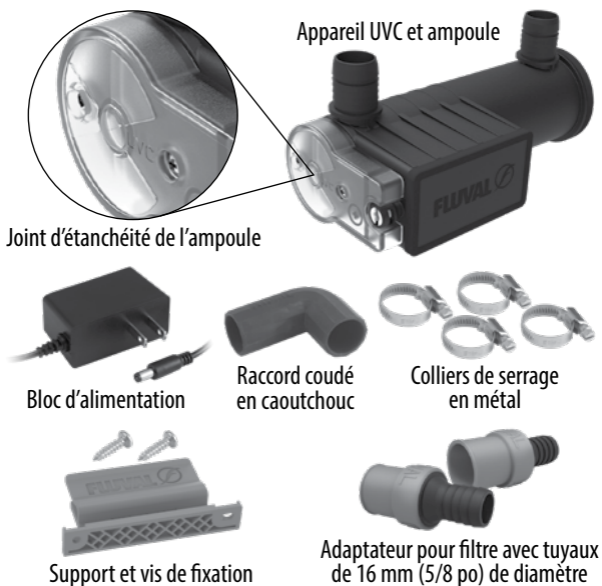

MESURES DE SÉCURITÉ IMPORTANTES

AVERTISSEMENT – Pour éviter toute blessure, il faut observer des précautions élémentaires de sécurité, notamment celles qui suivent :

1. LIRE ET RESPECTER TOUTES LES MESURES DE SÉCURITÉ

ainsi que tous les avis importants concernant l'utilisation et l'entretien de l'appareil. Tout manquement à ces précautions peut entraîner des blessures aux personnes ou des dommages à l'appareil.

2. **DANGER** – Pour éviter tout risque de choc électrique, il faut faire preuve de la plus grande prudence, puisque de l'eau est utilisée avec l'équipement d'aquarium. Dans chacune des situations suivantes, ne pas essayer de réparer l'appareil soi-même; le retourner plutôt au magasin où il a été acheté s'il est encore sous garantie. Si l'appareil montre un signe de fuite d'eau anormale, le débrancher immédiatement du bloc d'alimentation.

A. Cet appareil n'est PAS submersible. Ne pas le mettre dans l'eau. Si l'appareil tombe dans l'eau, NE PAS tenter de le récupérer. Débrancher d'abord l'appareil, puis le sortir de l'eau.

B. Si l'appareil montre un signe de fuite d'eau anormale ou si le dispositif différentiel (ou disjoncteur de fuite de terre) s'éteint, débrancher le cordon d'alimentation de la source d'alimentation principale.

C. Examiner attentivement l'appareil après l'installation. Ne pas le brancher si de l'eau se trouve sur des pièces qui ne doivent pas être mouillées. Si des composants électriques de l'appareil sont mouillés, débrancher immédiatement ce dernier.

3. **ATTENTION – NE JAMAIS REGARDER DIRECTEMENT UNE AMPOULE UV EN USAGE.** Une exposition directe aux rayons ultraviolets peut endommager les yeux et la peau.
4. **AVERTISSEMENT** – Cet appareil peut être utilisé par des enfants âgés d'au moins 3 ans et par des personnes aux capacités physiques, sensorielles ou mentales réduites, ou qui manquent d'expérience et de connaissance, s'ils utilisent l'appareil sous surveillance ou s'ils ont reçu les directives nécessaires à l'utilisation sécuritaire de l'appareil et comprennent bien les dangers possibles. Les enfants ne doivent pas jouer avec cet appareil. Le nettoyage et l'entretien de l'appareil ne doivent pas être effectués par un enfant sans surveillance. Ce produit n'est pas un jouet. Afin d'éviter les blessures, ne pas toucher de pièces mobiles ou chaudes.
5. **ATTENTION** – Toujours débrancher ou mettre hors circuit tous les appareils dans l'aquarium avant de mettre ses mains dans l'eau, d'insérer ou de retirer des pièces et avant d'installer, d'entretenir ou de manipuler l'équipement. Ne jamais tirer sur le cordon d'alimentation pour débrancher l'appareil. Prendre plutôt la fiche entre les doigts, puis la tirer. Toujours débrancher les appareils de la prise de courant quand ils ne sont pas utilisés.
6. Cet appareil ne peut pas être réparé. Ne PAS essayer de le désassembler, l'appareil est fermé hermétiquement et ne peut PAS être entretenu. L'appareil doit être remplacé au complet.
7. Une ampoule de 6 watts qui peut être remplacée est fournie avec cet appareil.
8. Cet appareil ne requiert aucun nettoyage ni entretien. Ne PAS essayer de nettoyer l'appareil avec de l'eau ni une autre substance.
9. Seul le bloc d'alimentation fourni devrait être utilisé avec l'appareil.
10. Le cordon d'alimentation ne peut pas être remplacé. S'il est endommagé, l'appareil doit être jeté de façon appropriée.
11. Ne pas utiliser les appareils dont le cordon ou la prise sont endommagés ou défectueux, ou si l'appareil est échappé ou endommagé de quelque façon que ce soit. Ne jamais couper le cordon.
12. Pour éviter toute possibilité que la fiche de l'appareil soit mouillée, placer l'aquarium à côté d'une prise de courant murale afin d'empêcher l'eau de s'écouler dans la prise. L'utilisateur doit former une « boucle d'égouttement » pour chacun des cordons d'alimentation des dispositifs de l'aquarium reliés à la prise. La « boucle d'égouttement » est la partie du cordon d'alimentation qui se trouve sous la prise, ou le raccord si une rallonge est utilisée, afin d'éviter que l'eau s'écoule le long du cordon et entre en contact avec la prise. Si la fiche ou la prise de courant sont mouillées, NE PAS débrancher le cordon. Mettre hors circuit le fusible ou disjoncteur qui alimente la prise, puis débrancher le bloc d'alimentation et examiner la prise pour la présence d'eau.
13. Cet appareil comprend un émetteur UVC. L'usage inadéquat de cet appareil ou des dommages au boîtier peut provoquer l'émission de radiations. L'exposition à ces radiations, même en petite quantité, peut causer des dommages aux yeux et à la peau. Les appareils endommagés ne doivent pas être utilisés.
14. **AVERTISSEMENT** – Débrancher tous les appareils avant de faire l'entretien.
15. Cet appareil doit être utilisé avec un dispositif de courant résiduel (interrupteur différentiel) avec une intensité de réponse maximale de 30 mA.

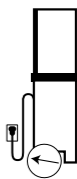

16. Cet appareil est un clarificateur UVC de l'eau destiné à être utilisé dans des aquariums ornementaux de maison. Ne pas se servir de l'appareil pour un usage autre que celui pour lequel il a été conçu. L'emploi d'accessoires ni recommandés ni vendus par le fabricant de l'appareil peut être source de situations dangereuses.
- Ne pas se servir de cet appareil dans des piscines ni dans d'autres situations où des personnes sont immergées dans l'eau.
 - Cet appareil convient à un usage avec de l'eau dont la température ne dépasse pas 35 °C.
 - Ne pas utiliser avec des liquides inflammables ou potables.
 - Pour éviter que l'appareil surchauffe, s'assurer que le filtre pompe de l'eau lorsque le clarificateur UVC est branché.
 - S'assurer que l'appareil ne peut pas tomber dans l'eau. Placer dans un endroit sec et protégé, avec une aération adéquate autour de l'appareil.
17. Si une rallonge électrique est nécessaire, s'assurer que le raccordement est résistant à l'eau et à la poussière. Un cordon électrique de moins d'ampères ou de watts que l'intensité requise par l'appareil peut faire surchauffer ce dernier. Des précautions doivent être prises afin d'éviter qu'on tire la rallonge ou qu'on trébuche sur celle-ci. Le raccordement doit être effectué par un électricien qualifié. **AVERTISSEMENT** – Ne pas brancher le bloc d'alimentation si l'appareil n'est pas complètement et correctement assemblé. L'appareil doit toujours être rempli d'eau lorsqu'en usage.
18. **IMPORTANT** : La pression de fonctionnement maximale est de 0,04 MPa / 0,4 bar / 5,8 psi. Ne pas brancher le clarificateur UVC à l'approvisionnement public en eau.

19 CONSERVER CES INSTRUCTIONS

INSTALLATION

Le clarificateur UVC FX peut être installé de plusieurs façons. Scannez le code QR ou consultez le lien ci-dessous pour obtenir des instructions d'installation détaillées selon ce qui vous convient le mieux.
<https://fluvalaquatics.com/fx-uvc-im/>



REPLACEMENT DE L'AMPOULE

ATTENTION – Toujours débrancher l'appareil quand il n'est pas utilisé ou avant d'ajouter ou de retirer des pièces. Ne jamais tirer sur le cordon d'alimentation pour débrancher l'appareil.

L'ampoule UVC possède une longue durée de vie utile. Nous recommandons de remplacer l'ampoule tous les 2 ans.

1. S'assurer que le filtre extérieur est débranché.
2. S'assurer que l'appareil UVC est débranché.
3. Retirer le couvercle de l'ampoule en dévissant les deux vis à l'aide d'un tournevis (1).
4. Appuyer doucement vers l'intérieur sur la languette située sur le raccord de l'ampoule pour libérer celle-ci de l'appareil UVC, puis tirer l'ampoule vers l'extérieur pour la débloquer. (2)
5. Retirer l'ampoule du manchon en quartz. (3)
6. Retirer le joint d'étanchéité. (4)
7. Insérer le nouveau joint d'étanchéité (équipé de la nouvelle ampoule).
8. Insérer la nouvelle ampoule dans le manchon de quartz.
9. Accrocher le connecteur et fixer les fils électriques de manière à ce qu'ils n'interfèrent pas avec la fermeture du couvercle.
10. Placez le couvercle et fixez les deux vis.
11. Branchez le filtre et l'unité UVC dans les prises électriques.

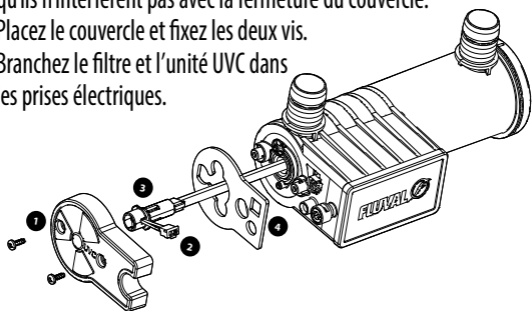

ENTRETIEN ET NETTOYAGE

L'appareil UVC ne nécessite aucun entretien.

POUR LE SERVICE DE RÉPARATIONS AUTORISÉ SOUS GARANTIE :

QUESTIONS? Si vous avez des questions ou des commentaires au sujet du fonctionnement de cet appareil, n'hésitez pas à communiquer avec nous avant de le retourner à votre détaillant. La plupart des problèmes peuvent être résolus rapidement par un appel téléphonique. Si vous le préférez, vous pouvez aussi nous contacter grâce à notre site Web à www.fluvalaquatics.com. Lorsque vous nous téléphonez (ou nous écrivez), veuillez nous fournir tous les renseignements pertinents tels que le numéro de modèle ou des pièces.

CANADA TÉLÉPHONEZ-NOUS À NOTRE NUMÉRO SANS FRAIS :

1 800 554-2436 entre 8 h et 16 h 30 HNE. Demandez le Service à la clientèle.

POUR RÉPARATION AUTORISÉE PAR LA GARANTIE :

Retournez l'appareil avec un reçu daté et 4 \$ pour frais de port et manutention à : a ROLF C. HAGEN INC. - Service des réparations 20500, aut. Transcanadienne, Baie d'Urfé (Québec) H9X 0A2

RECYCLAGE



Cet article porte le marquage de la collecte sélective des déchets d'équipements électriques et électroniques (DEEE), ce qui signifie que l'on doit éliminer ce produit conformément à la directive européenne 2012/19/UE, afin de le recycler ou de le désassembler pour minimiser ses répercussions sur l'environnement. Vérifier auprès d'agences locales pour l'environnement afin d'obtenir les instructions relatives à l'élimination des déchets ou apporter l'article dans le point de collecte agréé d'un conseil officiel reconnu. **Les produits électroniques non compris dans le processus de collecte sélective sont potentiellement dangereux pour l'environnement et la santé humaine en raison de la présence de substances dangereuses.**

GARANTIE DE 3 ANS

Le clarificateur UVC Fluval pour filtre est garanti contre tout défaut de matériaux et de fabrication pour une période de deux (3) ans à partir de la date d'achat. La présente garantie est valide accompagnée d'une preuve d'achat seulement. La garantie se limite à la réparation ou au remplacement des appareils seulement et ne s'applique ni aux pertes ni aux dommages directs ou indirects occasionnés aux objets animés ou inanimés, peu importe la cause. Cette garantie est valide seulement dans des conditions normales de fonctionnement pour lesquelles l'article a été conçu. La garantie exclut tout dommage causé par un usage inapproprié, la négligence, une installation incorrecte, une modification, un usage abusif ou un usage commercial. Elle ne couvre pas l'usure normale ni les pièces n'ayant pas été entretenues de manière adéquate. **LA PRÉSENTE GARANTIE NE PORTE PAS ATTEINTE À VOS DROITS PRÉVUS PAR LA LOI.**

GARANTIE PROLONGÉE +2 ANS EN PRIME

OFFRE D'UNE DURÉE LIMITÉE! Enregistrez ce produit en ligne dans les 30 jours suivant l'achat et votre présente garantie sera prolongée par l'équipe Fluval sans frais. La garantie prolongée est soumise aux dispositions de la garantie Fluval courante. Les détails complets et le formulaire d'enregistrement se trouvent au :

[FluvalAquatics.com/warranty](https://www.FluvalAquatics.com/warranty)

WAS ENTHALTEN IST



Dichtung der Lampenabdeckung

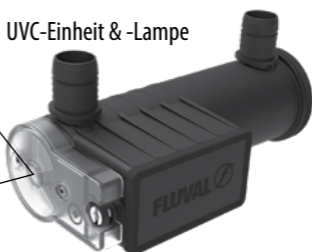

UVC-Einheit & -Lampe



Netzteil



Gummi Krümm-Adapter



Metallschellen

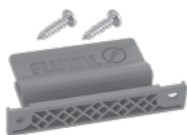

Halterung und Schrauben



Adapter für Filter mit einem Durchmesser von 16 mm

WICHTIGE SICHERHEITSHINWEISE

WARNUNG – Zum Schutz vor Verletzungen sind beim Umgang mit diesem Gerät grundlegende Sicherheitsvorkehrungen zu beachten, einschließlich der folgenden Hinweise:

- 1. LESEN UND BEFOLGEN SIE ALLE SICHERHEITSHINWEISE** sowie alle wichtigen Hinweise auf dem Gerät vor der Benutzung. Eine Nichtbeachtung kann zu Schäden an dem Gerät oder Verletzungen führen.
- 2. GEFAHR** – Zur Vermeidung eines möglichen elektrischen Schlags sollten Sie besonders vorsichtig sein, weil bei der Benutzung von Aquariengeräten Wasser verwendet wird. In den folgenden Situationen sollten Sie nicht versuchen, das Gerät selbst zu reparieren, sondern es an einen autorisierten Kundendienst zur Reparatur geben oder das Gerät entsorgen. Wenn das Gerät eine abnormale Wasserleckage aufweist, trennen Sie es umgehend vom Stromnetz.
 - A. Dieses Gerät darf NICHT unter Wasser getaucht werden**, Sollte das Gerät ins Wasser fallen, greifen Sie NICHT danach! Trennen Sie es erst vom Stromnetz, bevor Sie es aus dem Wasser holen.
 - B.** Wenn das Gerät einen abnormalen Stromverlust zeigt oder wenn sich der FI- bzw. Fehlerschutzschalter ausschaltet, ziehen Sie den Netzstecker aus dem Stromnetz.
 - C.** Gerät nach der Installation sorgfältig überprüfen. Es darf nicht an das Stromnetz angeschlossen werden, wenn Teile nass geworden sind, die nicht nass werden dürfen. Wenn elektrische Komponenten des Geräts nass werden, trennen Sie es sofort vom Stromnetz.
- 3. VORSICHT – NIEMALS IN EINE UV-LAMPE SCHAUEN, WENN DIESE IN BETRIEB IST.** Ultraviolette Strahlung kann Augen und Haut schaden.

4. **WARNUNG** – Dieses Gerät kann von Kindern ab einem Alter von drei (3) Jahren und von Personen mit eingeschränkten physischen, sensorischen oder geistigen Fähigkeiten oder einem Mangel an Erfahrung und/oder Wissen verwendet werden, wenn sie beaufsichtigt werden oder bezüglich des sicheren Gebrauchs des Geräts unterwiesen wurden und die daraus resultierenden Gefahren verstanden haben. Kinder dürfen nicht mit dem Gerät spielen. Reinigung und Benutzerwartung dürfen nicht durch Kinder ohne Beaufsichtigung durchgeführt werden. Dieses Produkt ist kein Spielzeug. Um Verletzungen zu vermeiden, berühren Sie keine beweglichen oder heißen Teile.
5. **VORSICHT** – Grundsätzlich alle Geräte im Aquarium vom Stromnetz trennen, bevor Hände ins Wasser getaucht, Teile ein- bzw. abgebaut oder Geräte installiert bzw. gewartet werden. Nie am Netzkabel ziehen, um den Stecker aus der Steckdose zu ziehen. Immer am Stecker anfassen und ziehen. Geräte, die nicht benutzt werden, immer vom Stromnetz trennen.
6. Das Gerät kann nicht repariert werden. Versuchen Sie NICHT das Gerät auseinanderzubauen, da es versiegelt ist und NICHT repariert werden kann. Die ganze Einheit muss im Schadensfall ausgetauscht werden.
7. Dieses Gerät ist mit einer 6-Watt-Lampe ausgestattet, die erneuert werden kann.
8. Dieses Gerät muss nicht gewartet werden. Reinigen Sie die Einheit NICHT mit Wasser oder anderen Substanzen.
9. Das Gerät darf nur mit dem im Lieferumfang enthaltenen Netzanschluss verwendet werden.
10. Das Netzkabel kann nicht erneuert werden. Sollte das Netzkabel beschädigt sein, sollte die Einheit entsorgt werden.
11. Nehmen Sie das Gerät nicht in Betrieb, wenn das Kabel oder der Stecker beschädigt ist, wenn es nicht richtig funktioniert oder wenn es heruntergefallen oder in irgendeiner Weise beschädigt ist.
12. Um die Möglichkeit zu vermeiden, dass der Gerätestecker oder die Steckdose nass werden, sollte das Aquarium neben einer Wandsteckdose so abgestellt werden, dass kein Wasser auf Steckdose oder Stecker tropfen kann. Für jedes Aquariengerät sollte eine „Tropfschleife“ zur Steckdose hin gebildet werden. Die „Tropfschleife“ ist der Teil des Netzkabels, der unterhalb der Steckdose oder des Anschlusses bei Verwendung eines Verlängerungskabels liegt. Damit wird verhindert, dass Wasser das Kabel entlangwandert und mit der Steckdose in Berührung kommt. Wenn der Stecker oder die Steckdose nass werden, ziehen Sie NICHT den Stecker. Sicherung oder Stromkreisunterbrecher für das Gerät ausschalten. Erst danach das Netzkabel herausziehen und die Steckdose auf Wasser überprüfen.
 
13. Dieses Gerät erzeugt UVC-Strahlen. Ein unbeabsichtigter Betrieb des Gerätes oder Schäden an dem Gehäuse können dazu führen, dass Strahlen ausgestrahlt werden. Auch kleine Mengen UV-Strahlen können schädlich für Augen und Haut sein. Beschädigte Einheiten sollten nicht in Betrieb genommen werden.
14. **WARNUNG** – Trennen Sie alle Geräte im Aquarium vom Stromnetz, bevor Sie Wartungsarbeiten durchführen.
15. Das Gerät ist über eine Fehlerstromschutzeinrichtung (RCD) mit einem Nennfehlerstrom von nicht mehr als 30 mA zu versorgen.
16. Dieses Gerät ist ein UVC-Wasserreiniger für den Gebrauch in privaten Zieraquarien. Benutzen Sie dieses Gerät nur für den vorgesehenen Verwendungszweck. Die Verwendung von Anbauteilen, die nicht vom Gerätehersteller empfohlen oder verkauft werden, kann zu einem unsicheren Betriebszustand führen.
 - Dieses Gerät nicht in Swimmingpools oder in anderen Situationen verwenden, in denen sich Menschen im Wasser befinden.

- Dieses Produkt ist für den Gebrauch bei Wassertemperaturen von bis zu 35 °C geeignet.
 - Dieses Gerät nicht mit entzündlichen oder trinkbaren Flüssigkeiten verwenden.
 - Um eine Überhitzung zu vermeiden, stellen Sie immer sicher, dass der Filter Wasser durch das Gerät pumpt, während der UVC-Reiniger mit dem Stromnetz verbunden ist.
 - Dieses Produkt sollte nicht dort platziert werden, wo es ins Wasser fallen kann. Es sollte an einem trockenen und geschützten Ort mit ausreichender Belüftung um das Produkt herum aufgestellt werden.
17. Ist ein Verlängerungskabel erforderlich, sicherstellen, dass die Verbindung wasser- und staubdicht ist. Nur Kabel mit der geeigneten Auslegung verwenden. Ist das Kabel auf eine geringere Stromstärke oder Leistungsaufnahme ausgelegt als das Gerät, kann dies zu einer Überhitzung des Geräts führen. Das Kabel so verlegen, dass es keine Stolpergefahr bildet und nicht versehentlich herausgezogen werden kann. **WARNUNG** – Achten Sie darauf, dass das Gerät sicher installiert ist, bevor es in Betrieb genommen wird. Das Gerät muss während des Betriebes immer vollständig mit Wasser gefüllt sein.
18. **WICHTIG:** Der maximale Betriebsdruck beträgt 0,04 Mpa / 0,4 bar / 5,8 PSI. Schließen Sie den UVC-Reiniger nicht an die öffentliche Wasserversorgung an.

19. BEWAHREN SIE DIESE ANLEITUNG AUF

INSTALLATION

Es gibt mehrere Möglichkeiten, den FX UVC-Reiniger zu installieren. Scannen Sie den QR-Code oder besuchen Sie den unten stehenden Weblink: Hier finden Sie detaillierte Installationsanleitungen zu den verschiedenen Möglichkeiten, damit Sie sich für die Option entscheiden können, die am besten für Ihr Aquarium geeignet ist.
<https://fluvalaquatics.com/fx-uvc-im/>



AUSTAUSCH DER LAMPE

ACHTUNG: Dieses Gerät muss bei Nichtgebrauch oder vor dem Austausch von Teilen vom Stromnetz getrennt werden. Nie am Netzkabel ziehen, um den Stecker aus der Steckdose zu ziehen.

1. Die UVC-Lampe hat eine lange Lebensdauer. Wir empfehlen, die Lampe alle 2 Jahre auszutauschen.
2. Stellen Sie sicher, dass die UVC-Einheit vom Stromnetz getrennt ist.
3. Entfernen Sie die Lampenabdeckung, indem Sie die beiden Schrauben mit einem Schraubendreher herausdrehen (1).
4. Drücken Sie die Zuglasche an dem Lampenverbinder vorsichtig nach innen, um ihn von der UVC-Einheit zu lösen und ihn nach außen ziehen zu können. (2)
5. Nehmen Sie die Lampe aus der Quarzhülse. (3)
6. Entfernen Sie die Dichtung. (4)
7. Setzen Sie eine neue Dichtung ein (zusammen mit der neuen Lampe).
8. Setzen Sie die neue Lampe in die Quarzhülse ein.
9. Schließen Sie den Stecker an und befestigen Sie die elektrischen Drähte so, dass sie das Schließen des Deckels nicht behindern.
10. Setzen Sie die Abdeckung auf und ziehen Sie die beiden Schrauben fest.
11. Schließen Sie den Filter und das UVC-Gerät an die Steckdosen an.

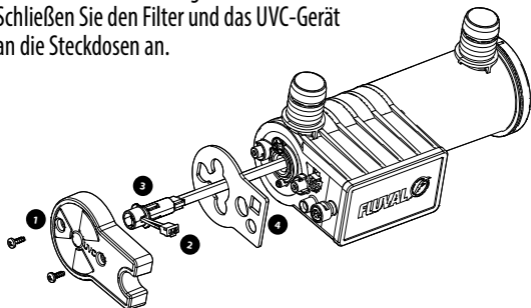

WARTUNG UND REINIGUNG

Die UVC-Einheit muss nicht gewartet werden.

REPARATUR-SERVICE IM RAHMEN DER GEWÄHRLEISTUNG

Wenn Sie weitere Information über unser gesamtes Produktprogramm erhalten möchten, besuchen Sie uns auf www.hagen.com.

KUNDENDIENST

Falls dieses Produkt fehlerhaft sein sollte, geben Sie es zusammen mit dem Kaufnachweis entweder an Ihren örtlichen Zoofachhändler oder senden Sie es mit im Voraus bezahlten Versandkosten an:

HAGEN Deutschland GmbH & Co. KG
 Lehmweg 99-105
 25488 Holm
 Service-Hotline: +49 4103 960-2000
 Montag – Freitag von 9:00 – 16:00 Uhr
 E-Mail an: kundenservice@rchagen.com

RECYCLING



Dieses Produkt trägt die WEEE-Kennzeichnung für die getrennte Entsorgung von Elektro- und Elektronikgeräten und muss daher gemäß der Europäischen Richtlinie 2012/19/EU so entsorgt werden, dass es dem Recycling oder einer anderen umweltschonenden Form der Verwertung zugeführt wird. Wenden Sie sich für weitere Informationen an die zuständigen

Behörden. **Elektronik-Geräte, die nicht der Abfalltrennung unterzogen werden, stellen eine potenzielle Gefahr für unsere Umwelt und die menschliche Gesundheit dar, da sie gefährliche Stoffe enthalten.**

GARANTIE

Der Fluval UVC-Reiniger hat eine Garantie auf fehlerhafte Teile und Verarbeitung für einen Zeitraum von 3 Jahren ab Kaufdatum. Diese Garantie gilt nur mit dem Kaufnachweis. Die Garantie beschränkt sich auf die Reparatur oder den Austausch und umfasst keine Folgeschäden, Verluste oder Schäden an Tieren und persönlichem Eigentum unabhängig von deren Ursache. Diese Garantie gilt nur unter normalen Betriebsbedingungen, für die das Produkt bestimmt ist. Ausgeschlossen sind Schäden, die durch unangemessene Verwendung, Fahrlässigkeit, unsachgemäße Installation, Manipulation, Missbrauch oder kommerzielle Nutzung verursacht wurden. Die Garantie erstreckt sich nicht auf den Verschleiß, Glasbruch oder auf Teile, die nicht ordnungsgemäß gewartet wurden. **DIES HAT KEINEN EINFLUSS AUF IHRE GESETZLICHEN RECHTE.**

BONUS +2 JAHRE GARANTIEVERLÄNGERUNG

ZEITLICH BEGRENZTES ANGEBOT! Registrieren Sie dieses Produkt innerhalb von 30 Tagen nach dem Kauf online und Fluval verlängert Ihre aktuelle Garantie kostenlos. Die Garantieverlängerung unterliegt den Bestimmungen der Fluval Standardgewährleistung. Vollständige Einzelheiten und Registrierung unter:

FluvalAquatics.com/warranty

ESPAÑOL

QUÉ ESTÁ INCLUIDO

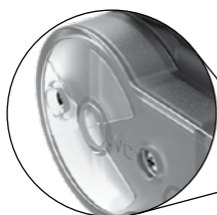

Tapa de la unidad



Unidad y bombilla UVC



Fuente de alimentación



Codo de goma adaptador



Abrazaderas de metal

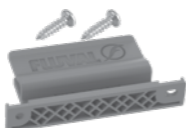

Anclaje de montaje y tornillos



Adaptador para mangueras de 16 mm de diámetro

INSTRUCCIONES DE SEGURIDAD IMPORTANTES

ADVERTENCIA – Para evitar lesiones, se deben tener en cuenta las precauciones básicas de seguridad, incluidas las que se detallan a continuación:

1. **LEA Y CUMPLA CON TODAS LAS MEDIDAS DE SEGURIDAD**

y todas las advertencias importantes sobre el uso y mantenimiento de este aparato. Hacer caso omiso a estas advertencias puede ocasionar daños al aparato o lesiones.

2. **PELIGRO** – Para evitar una posible descarga eléctrica, se debe tener especial cuidado, ya que el equipo del acuario utiliza agua. En las situaciones que se describen a continuación, no intente hacer una reparación usted mismo; lleve el aparato a la tienda en la que fue adquirido si todavía está en garantía. Si el aparato presenta indicios de una pérdida irregular de agua, desenchúfelo inmediatamente de la fuente de alimentación.

A. Este NO es un producto sumergible. ¡No sumerja el producto en el agua!
Si el aparato cae al agua, NO intente agarrarlo. Primero desenchúfelo y luego retírelo.

B. Si el aparato presenta indicios de una pérdida irregular de agua o si el interruptor diferencial (o disyuntor) se apaga, desconecte el cable de la fuente de alimentación del suministro eléctrico (fuente de alimentación principal).

C. Examine cuidadosamente el aparato después de la instalación. No se debe enchufar si hay agua en piezas que no deben estar mojadas. Si los componentes eléctricos del aparato se mojan, desenchúfelo inmediatamente.

3. **PRECAUCIÓN: NUNCA MIRE UNA LÁMPARA DE UV CUANDO ESTÁ ENCENDIDA.** La exposición directa a la luz ultravioleta puede dañar los ojos y la piel.

4. **ADVERTENCIA** – Este dispositivo puede ser utilizado por niños a partir de los 3 años, personas con discapacidades físicas, sensoriales o mentales, o bien personas con falta de experiencia y conocimientos siempre que cuenten con supervisión o hayan recibido instrucciones sobre el uso seguro del dispositivo y comprendan los peligros implicados. Los niños no deben jugar con el dispositivo. Los niños no deben limpiar ni realizar el mantenimiento del dispositivo sin supervisión. Este producto no es un juguete. Para evitar lesiones, no toque las piezas móviles ni las calientes.

5. **PRECAUCIÓN** – Siempre desenchufe o desconecte todos los aparatos en el acuario antes de colocar las manos en el agua, poner o sacar piezas y durante la instalación, el mantenimiento o el manejo del equipo. Nunca tire con fuerza del cable para quitar el enchufe del tomacorriente. Tome el cable por el enchufe y tire para desconectarlo. Desenchufe el aparato siempre que no lo utilice.

6. Este aparato no puede repararse. NO trate de desarmar esta unidad, está sellada y NO puede repararse. Debe reemplazarse toda la unidad.

7. Este aparato viene con una bombilla de 6 vatios que se puede reemplazar.

8. Este aparato no requiere mantenimiento. NO intente limpiar la unidad utilizando agua u otra sustancia.

9. Este aparato solo debe usarse con la fuente de alimentación proporcionada.

10. No puede reemplazarse el cable de alimentación. Si el cable está dañado, deberá desechar la unidad como corresponda.
11. No utilice ningún aparato que tenga un cable o un enchufe dañado, que no funcione correctamente o que se haya caído o dañado de alguna manera. Nunca corte el cable.
12. Para evitar que el enchufe del dispositivo se moje, coloque el tanque a un costado del tomacorriente de pared, con el fin de evitar que el agua gotee en el tomacorriente. El usuario debe utilizar un "lazo de goteo" para cada cable que conecte un dispositivo del acuario al tomacorriente. El "lazo de goteo" es la parte del cable por debajo del nivel del tomacorriente, o el conector si se usa un cable de extensión, para evitar que el agua resbale por el cable y entre en contacto con el tomacorriente. Si el enchufe o el tomacorriente se mojan, NO desenchufe el cable. Desconecte el fusible o el disyuntor que suministra energía al enchufe, luego desconecte la fuente de alimentación y examine si hay agua en el receptáculo.
- 
13. Este aparato contiene una lámpara emisora de UVC. Si el aparato se usa para una función para la que no fue diseñado o si su carcasa se daña, puede producirse radiación. La exposición a la radiación puede, incluso en dosis pequeñas, ocasionar daños a los ojos y a la piel. Las unidades dañadas no deben utilizarse.
14. **ADVERTENCIA** – Desconecte todos los aparatos cuando realice el mantenimiento.
15. El aparato debe alimentarse a través de un interruptor diferencial (ID) con una corriente residual cuyo valor nominal no exceda los 30 mA.
16. Este aparato es un clarificador de agua UVC para uso en acuarios domésticos ornamentales. No use este aparato para ningún otro fin que no sea para el que fue diseñado. El uso de accesorios no recomendados o no vendidos por el fabricante del dispositivo puede crear condiciones de uso peligrosas.
- No use este producto en piscinas u otros lugares donde se sumerja gente.
 - Este producto es apto para uso con aguas de hasta 35 °C de temperatura.
 - No use este producto con líquidos inflamables o potables.
 - Para evitar el sobrecalentamiento, siempre asegúrese de que el filtro esté bombeando agua a través de la unidad mientras el UV esté enchufado.
 - Este producto no debe instalarse en lugares donde pueda caer al agua. Debe colocarse en un lugar seco y protegido, con ventilación suficiente alrededor.
17. Si necesitara una extensión, cerciórese de que la conexión sea hermética y a prueba de polvo. Se deberá usar un cable de valor nominal apropiado. Un cable diseñado para menos amperes o vatios que el aparato podría sobrecalentarse. Se debe tener cuidado al colocar el cable para que nadie se tropiece con él ni lo desenchufe. Un electricista calificado deberá realizar la conexión.
- ADVERTENCIA** – No conecte la electricidad a menos que la unidad esté completa y correctamente ensamblada. La unidad debe estar siempre llena de agua cuando está en funcionamiento.
18. **IMPORTANTE:** La máxima presión de funcionamiento es de 0,04 MPa (0,4 bar o 5,8 PSI). No conecte el clarificador UVC al suministro público de agua.

19. **GUARDE ESTAS INSTRUCCIONES**

INSTALACIÓN

El clarificador en línea FX UVC tiene varias opciones de montaje. Escanee el código QR o visite el enlace web a continuación para ver instrucciones detalladas de instalación para la colocación que mejor se adapte a sus necesidades.

<https://fluvalaquatics.com/fx-uvc-im/>



SUSTITUCIÓN DE LA BOMBILLA

PRECAUCIÓN: Este aparato debe desenchufarse cuando no esté en uso y antes del cambio de piezas.

Nunca tire del cable de la toma de corriente.

La bombilla de luz UVC tiene una vida útil larga, recomendamos reemplazar la bombilla cada 2 años.

1. Asegúrese de que el filtro externo esté desenchufado.
2. Asegúrese de que la unidad UVC esté desenchufada.
3. Retire la tapa del Clarificador desenroscándola Los dos tornillos con un destornillador (1).
4. Empuje suavemente la lengüeta de tensión del conector de la bombilla hacia dentro para desbloquearlo de la unidad UVC y tire hacia fuera para soltarlo. (2)
5. Retire la bombilla del casquillo de cuarzo. (3)
6. Retire la junta. (4)
7. Inserte la nueva junta (equipada con el nuevo blub).
8. Inserte la nueva bombilla en el casquillo de cuarzo.
9. Enganche el conector y fije los cables eléctricos de forma que no interfieran con el cierre de la tapa.
10. Coloque la tapa y apriete los dos tornillos.
11. Enchufe el filtro y la unidad UVC en las tomas de corriente.

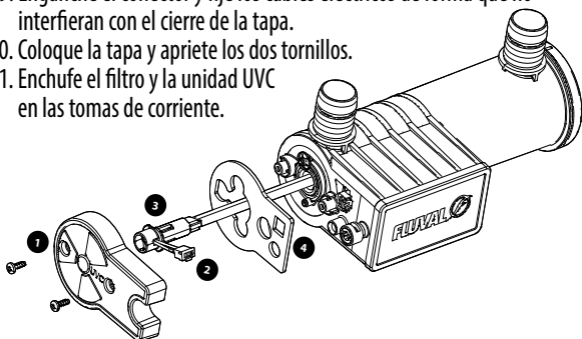

MANTENIMIENTO Y LIMPIEZA

La luz UVC no necesita mantenimiento.

PARA OBTENER EL SERVICIO DE REPARACIÓN AUTORIZADO CON GARANTÍA

DESEA REALIZAR PREGUNTAS? Si tiene algún inconveniente o preguntas acerca del funcionamiento de este producto, permítanos ayudarlo antes de devolverlo a su distribuidor. La mayoría de los problemas puede resolverse inmediatamente mediante una llamada. O, si lo prefiere, puede comunicarse con nosotros a través de nuestro sitio web en www.fluvalaquatics.com. Cuando llame (o escriba), tenga disponible toda la información importante, como el número del modelo o los números de las piezas.

EE. UU.

LLÁMENOS A NUESTRO NÚMERO SIN CARGO AL: 1-800-724-2436 entre las 9:00 a.m. y las 4:00 p.m., hora del Este estándar. Solicite hablar con Solicite hablar con Servicio a la clientela.

PARA OBTENER SERVICIO DE REPARACIÓN AUTORIZADO, devuelva el producto con la factura fechada y USD 4 por concepto de gastos de envío a: Consumer Repairs - Rolf C. Hagen (USA) Corp 305 Forbes Blvd, Mansfield, MA 02048

ESPAÑA

Rolf C Hagen España S.A. Avda. De Beniparrell, 11 y 13 – P.I. L'Alteró 46460 Silla Valencia, Tlf. 961 200 945 info@hagen.es

RECICLAJE



Este producto lleva el símbolo de clasificación selectiva para residuos de aparatos eléctricos y electrónicos (WEEE). Esto significa que este producto debe manipularse según la Directiva Europea 2012/19/EC para ser reciclado o desmantelado para disminuir el impacto ambiental. Consulte con una agencia ambiental local para recibir instrucciones sobre posibles modos de desecho o llévelo a un punto de recolección de residuos oficial registrado. **Los productos electrónicos que no son parte de este proceso selectivo son considerados potencialmente riesgosos para la salud humana y el medio ambiente debido a la presencia de sustancias peligrosas.**

GARANTÍA ESTÁNDAR DE 3 AÑOS

El esterilizador UV Fluval está cubierto por garantía contra piezas defectuosas o con problemas de fabricación durante 3 años después de la fecha de compra. Esta garantía tiene validez únicamente si se presenta un comprobante de compra. La garantía está limitada a reparaciones o reemplazos solamente y no cubre pérdidas consecuentes, pérdidas o daños a animales, propiedad personal o daños a objetos animados o inanimados, independientemente de la causa. Esta garantía solo es válida en condiciones normales de funcionamiento para las cuales el equipo está destinado. La garantía excluye todos los daños causados por uso irrazonable, negligencia, instalación inadecuada, maltrato, abuso o uso comercial. La garantía no cubre el desgaste, la rotura del vidrio ni aquellas piezas que no hayan recibido un mantenimiento adecuado o correcto.

ESTO NO AFECTA SUS DERECHOS ESTABLECIDOS POR LEY.

DE REGALO +2 AÑOS MÁS DE GARANTÍA EXTENDIDA

¡OFERTA POR TIEMPO LIMITADO! Registre este producto en línea dentro de los 30 días posteriores a la fecha de la compra y Fluval extenderá su garantía actual sin cargo. La garantía extendida queda sujeta a las disposiciones descritas en una garantía Fluval estándar. Detalles completos y registro disponible en:

FluvalAquatics.com/warranty

PORTUGUÊS

O QUE ESTÁ INCLUÍDO



Junta da tampa da lâmpada



Unidade UVC e bulbo



Fornecimento de energia



Cotovelo de borracha
Adaptador



Braçadeiras metálicas

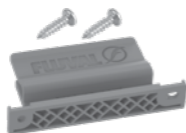

Suporte de montagem e parafusos



Adaptador para filtros com
5/8" / 16 mm de diâmetro

INSTRUÇÕES DE SEGURANÇA IMPORTANTES

AVISO – Para evitar ferimentos, devem ser seguidas as precauções básicas de segurança, incluindo as seguintes:

- 1. LEIA E SIGA TODAS AS INSTRUÇÕES DE SEGURANÇA**
E todos os avisos importantes sobre o uso e manutenção deste aparelho. A inobservância deste conselho pode resultar em danos ao aparelho ou ferimentos pessoais.
- 2. PERIGO** – Para evitar possíveis choques elétricos, devem ser tomados cuidados especiais, uma vez que é usada água na utilização do equipamento de aquário. Para cada uma das seguintes situações, não tente reparar você mesmo; devolva o aparelho à loja onde foi adquirido, se ainda estiver na garantia: Se o equipamento apresentar qualquer

sinal de vazamentos de água anômalos, desligue-o imediatamente da fonte de alimentação.

- A. **Este NÃO é um produto submersível. Não mergulhe o produto em água! Se o equipamento cair na água, NÃO tente recuperá-lo!** desligue o plugue da tomada e, em seguida, retire-o da água.
- B. Se o equipamento apresentar qualquer sinal de vazamentos de água anormais ou se o RCD (ou GFCI - Interruptor de Corrente Com Falhas de Ligação à Terra) se desligar, desligue o cabo de alimentação da fonte de alimentação (alimentação principal).
- C. Examine o equipamento com cuidado após a instalação. Ele não deve ser ligado à tomada se for encontrada água em peças que não foram concebidas para ficarem molhadas. Se quaisquer componentes elétricos do equipamento se molharem, desligue imediatamente o plugue da tomada.
3. **CUIDADO – NUNCA OLHE PARA UMA LÂMPADA UV QUANDO LIGADA.**
A exposição direta à luz ultravioleta pode danificar os olhos e a pele.
4. **AVISO** – Este aparelho pode ser utilizado por crianças com 3 anos de idade e acima, pessoas com deficiência física, sensorial ou mental reduzida capacidades ou falta de experiência e conhecimentos se tiverem sido receber supervisão ou instruções sobre a utilização do aparelho em de forma segura e compreender os perigos envolvidos. As crianças não devem brincar com o aparelho. A limpeza e a manutenção pelo utilizador não devem ser feito por crianças sem supervisão. Este produto não é um brinquedo. Para evitar ferimentos, não tocar nas partes móveis ou quentes.
5. **CUIDADO** – Desligue sempre a alimentação elétrica de todos os equipamentos do aquário antes de colocar as mãos na água, antes de colocar ou retirar peças e durante a instalação, manutenção ou manuseio do equipamento. Nunca puxe um cabo com força para retirar um plugue da tomada. Segure o plugue e puxe-o para retirar da tomada. Desligue sempre o equipamento da tomada elétrica quando não estiver em uso.
6. Este aparelho não pode ser reparado. NÃO tente desmontar esta unidade, pois ela é vedada e NÃO pode ser reparada. A unidade inteira deve ser substituída.
7. Este aparelho vem com uma lâmpada de 6 watts que pode ser substituída.
8. Este aparelho não requer limpeza e é isento de manutenção. NÃO tente limpar o aparelho utilizando água ou outra substância.
9. Este aparelho deve ser usado apenas com a fonte de alimentação fornecida.
10. O cabo de alimentação não pode ser substituído. Se o cabo de alimentação estiver danificado, o equipamento deve ser eliminado de maneira apropriada.

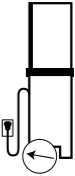
11. Não utilize qualquer aparelho se este tiver um cabo ou uma ficha danificados, se estiver a funcionar mal ou se tiver caído ou estiver danificado de alguma forma.
 12. Para evitar molhar a ficha do equipamento, coloque o tanque ao lado de uma tomada de parede para impedir que a água pingue para a tomada. O utilizador deve colocar uma “alça de gotejamento” em todos os cabos que ligam um dispositivo de aquário à tomada. A “alça de gotejamento” é uma parte do cabo colocada abaixo do nível da tomada, ou da ficha se utilizar uma extensão, para impedir que a água percorra o cabo e entre em contacto com a tomada. Se a ficha ou a tomada ficarem molhadas, NÃO retire o cabo da tomada. Desligue o fusível ou o disjuntor que fornece energia ao receptáculo e, em seguida, desligue a fonte de alimentação e examine a presença de água no receptáculo.
- 
13. Este aparelho contém um emissor de UVC. O uso incorreto do aparelho ou danos à área da caixa podem resultar em radiação. A exposição, mesmo em pequenas doses, pode causar danos aos olhos e pele. As unidades danificadas não devem ser postas em operação.
 14. **AVISO** – Desligue a alimentação de todos os equipamentos ao realizar manutenção.
 15. O aparelho deve ser alimentado através de um dispositivo de corrente residual (RCD) com uma corrente operacional residual nominal não superior a 30 mA.
 16. Este aparelho é um clarificador de água UVC para utilização em aquários ornamentais domésticos. Não utilize o aparelho para qualquer outro fim que não aquele a que se destina. O uso de acessórios não recomendados ou vendidos pelo fabricante do equipamento pode provocar uma situação de insegurança.
 - Não use este produto em piscinas ou outras situações em que as pessoas estejam imersas.
 - Este produto é adequado para uso em temperaturas de água de até 35 °C.
 - Não use este produto com líquidos inflamáveis ou potáveis.
 - Para evitar superaquecimento, sempre verifique se o filtro está bombeando água através da unidade enquanto o UV está conectado.
 - Este produto não deve ser colocado onde possa cair na água. Ele deve ser colocado em local seco e protegido, com ventilação suficiente ao redor.
 17. Se for necessário um cabo de extensão, verifique se a conexão é à prova d'água e à prova de poeira. Deve ser usado um cabo com a classificação apropriada. Um cabo com capacidade em amperes ou em watts inferior à do equipamento pode sobreaquecer. É preciso ter cuidado ao colocar o cabo de alimentação, para que ninguém o puxe nem tropece nele. A

ligação deve ser efetuada por um electricista qualificado. **AVISO** – Não conecte a energia à unidade, a menos que a unidade esteja completa e corretamente montada. A unidade sempre deve estar totalmente cheia de água ao operar.

18. **IMPORTANTE:** A pressão máxima de funcionamento é de 0,04 Mpa / 0,4 bar / 5,8 PSI. Não ligar o Clarificador UVC à rede pública de abastecimento de água.

19. **GUARDE ESTAS INSTRUÇÕES**

INSTALAÇÃO

O clarificador em linha FX UVC tem várias opções de montagem. Digitalizar o código QR ou visite o weblink abaixo para ver instruções detalhadas de instalação para o aplicação que melhor se adapta às suas necessidades.

<https://fluvalaquatics.com/fx-uvc-im/>



SUBSTITUIR A LÂMPADA

ATENÇÃO: Este aparelho deve ser desligado da tomada quando não estiver a ser utilizado e antes da troca de quaisquer peças.

Nunca puxar o cordão da tomada.

A lâmpada UVC tem uma longa duração, recomendamos a substituição da lâmpada de 2 em 2 anos.

1. Certifique-se que o filtro do recipiente está desligado da tomada.
2. Certifique-se de que a unidade UVC está desligada da tomada.
3. Retirar a tampa da lâmpada, desaparafusando os dois parafusos com uma chave de fendas (1).
4. Empurre suavemente a patilha de tensão do conector da lâmpada para dentro para o desbloquear da unidade UVC e puxe para fora para o libertar. (2)

5. Retirar a lâmpada da manga de quartzo. (3)
6. Retirar a junta de vedação. (4)
7. Introduzir a nova junta (equipada com o novo blub).
8. Insira a nova lâmpada na manga de quartzo.
9. Ligar o conector e fixar os fios eléctricos de modo a não interferirem com o fecho da tampa.
10. Colocar a tampa e apertar os dois parafusos.
11. Ligar o filtro e a unidade UVC às tomadas eléctricas.

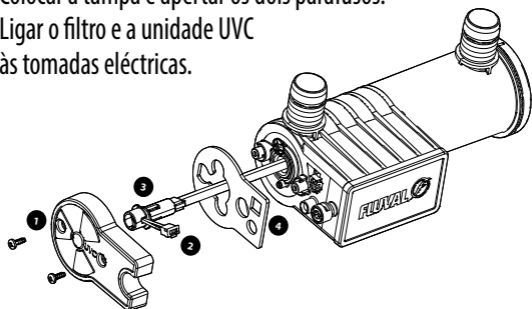

MANUTENÇÃO E LIMPEZA

A unidade UVC não necessita de manutenção.

PARA SERVIÇO AUTORIZADO DE REPARAÇÃO EM GARANTIA

DÚVIDAS? Se tiver qualquer problema ou questão acerca do funcionamento deste produto, deixe-nos tentar ajudá-lo antes de o devolver ao seu fornecedor. Muitos dos problemas podem ser resolvidos rapidamente com um telefonema. Ou, se preferir, pode contactar-nos através do nosso website em www.fluvalaquatics.com.

RECICLAGEM



Este símbolo significa uma triagem seletiva de resíduos de equipamentos eléctricos e electrónicos (REEE). Isto significa que este produto deve ser tratado de acordo com a Diretiva Europeia 2012/19/CE para ser reciclado ou desmantelado, de modo a minimizar o seu impacto ambiental. Consulte a sua Agência Ambiental local quanto a possíveis instruções de eliminação do produto ou entregue-o num centro de recolha de resíduos registado.

Os produtos eletrónicos não incluídos no processo de triagem seletiva são potencialmente perigosos para o ambiente e para a saúde devido à presença de substâncias perigosas.

GARANTIA PADRÃO DE 3 ANOS

O esterilizador UV Fluval tem garantia para peças defeituosas e mão de obra por um período de 3 anos a partir da data da compra. Esta garantia é válida somente com prova de compra. A garantia é limitada a reparos ou substituição da unidade e não cobre quaisquer perdas consequentes ou danos a objetos ou seres vivos e nem dados a objetos animados ou inanimados, qualquer que seja a sua causa. Esta garantia é válida somente em condições de funcionamento normais para as quais a unidade foi concebida. Ela exclui quaisquer danos causados por uso irracional, instalação inadequada, adulteração, uso excessivo ou uso comercial. Esta garantia não abrange peças de desgaste ou que não tenham recebido manutenção de forma correta ou adequada. **ISTO NÃO INFLUENCIA OS SEUS DIREITOS ESTATUTÁRIOS.**

BÔNUS +2 ANOS DE EXTENSÃO DE GARANTIA

OFERTA POR TEMPO LIMITADO! Registre este produto online no espaço de 30 dias após a compra e a Fluval estenderá a sua garantia atual sem qualquer custo adicional. A extensão da garantia está sujeita às disposições na garantia padrão da Fluval. Detalhes completos e registo disponíveis em:

[FluvalAquatics.com/warranty](https://www.FluvalAquatics.com/warranty)

WAT IS INBEGREPEN

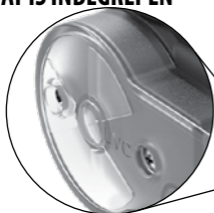

Lampdeksel pakking

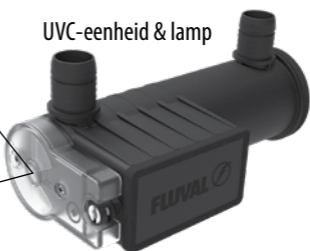

UVC-eenheid & lamp



Stroomvoorziening



Rubberen elleboog
Adapter



Metalen klemmen



Montagebeugel en schroeven



Adapter voor filters met
5/8" / 16 mm diameter

BELANGRIJKE VEILIGHEIDSVOORSCHRIFTEN

WAARSCHUWING – Om letsel te voorkomen, dient u de volgende veiligheidsvoorschriften in acht te nemen:

1. LEES ALLE VEILIGHEIDSINSTRUCTIES DOOR EN VOLG ZE OP

Y En alle belangrijke informatie over het gebruik en onderhoud van dit apparaat. Wanneer u deze instructies niet opvolgt, kan dat tot schade aan het apparaat of persoonlijk letsel leiden.

2. **GEVAAR** – Neem om elektrische schokken te voorkomen speciale voorzorgsmaatregelen, omdat in de aquariumuitrusting water wordt gebruikt. In elk van de onderstaande situaties mag u zelf geen reparatiewerkzaamheden uitvoeren, maar dient u het apparaat te retourneren bij de winkel waar u het hebt gekocht als u nog garantie hebt: Als het apparaat tekenen van abnormale waterlekage vertoont, dient u het onmiddellijk los te koppelen van de stroomvoeding.

A. Dit is GEEN product dat kan worden ondergedompeld. Dompel het product niet onder in water! Als het apparaat in het water valt, grijp er dan NIET naar. Trek eerst de stekker uit het stopcontact en haal het dan uit het water.

B. Als het apparaat tekenen van abnormale waterlekage vertoont, of als de RCD (of GFCI-stroomonderbreker) wordt geactiveerd, dient u de stekker uit het stopcontact te trekken.

C. Controleer het apparaat zorgvuldig na de installatie. Het mag niet op

de stroomvoeding worden aangesloten als er water te zien is op delen die niet nat mogen zijn. Als elektrische onderdelen van het apparaat nat worden, trek dan de stekker onmiddellijk uit het stopcontact.

3. LET OP – KIJK NOOIT IN EEN INGESCHAKELDE UV-LAMP.

Directe blootstelling aan ultraviolet licht kan de ogen en de huid beschadigen.

- 4. WAARSCHUWING** – Dit apparaat kan worden gebruikt door kinderen van 3 jaar en ouder. En hoger, personen met verminderde fysieke, zintuiglijke of mentale capaciteiten of gebrek aan ervaring en kennis als zij toezicht of instructies heeft gekregen over het gebruik van het apparaat in op een veilige manier en begrijpen de gevaren ervan. Kinderen mogen niet spelen met het apparaat. Reiniging en gebruikersonderhoud mogen niet gemaakt worden door kinderen zonder toezicht. Dit product is geen speelgoed. Raak geen bewegende of hete onderdelen aan om letsel te voorkomen.
- 5. LET OP** – Schakel altijd alle apparaten in het aquarium uit of trek de stekker uit het stopcontact voor u uw handen in het water steekt, voor het aanbrengen of verwijderen van onderdelen en tijdens de installatie, het onderhoud of de bediening van het apparaat. Trek nooit aan de kabel om de stekker uit het stopcontact te trekken. Trek aan de stekker om het apparaat los te koppelen van de stroomvoeding. Trek de stekker van een apparaat altijd uit het stopcontact wanneer het niet wordt gebruikt.
6. Dit apparaat kan niet worden gerepareerd. Probeer het apparaat NIET te demonteren. Het apparaat is afgedicht en kan NIET worden onderhouden. Het hele apparaat moet worden vervangen.
7. Dit apparaat wordt geleverd met een 6-watt lampje dat kan worden vervangen.
8. Dit apparaat vereist geen reiniging en is onderhoudsvrij. Probeer het apparaat NIET te reinigen met water of een andere stof.
9. Dit apparaat mag alleen met de meegeleverde voeding worden gebruikt.
10. De stroomkabel kan niet worden vervangen. Wanneer de stroomkabel beschadigd is, dient het apparaat op de juiste manier te worden verwijderd.
11. Gebruik het apparaat niet als het een beschadigd snoer of een beschadigde stekker heeft, als het niet goed functioneert of als het is gevallen of op enigerlei wijze is beschadigd.
12. Om te voorkomen dat de stekker van het apparaat nat wordt, plaatst u het aquarium aan de zijkant van een stopcontact om te voorkomen dat er water op het stopcontact druppelt. Een "druppellus" moet door de gebruiker worden aangebracht voor elk snoer dat een aquariumapparaat met het stopcontact verbindt. De "druppellus" is het deel van het snoer onder het niveau van het stopcontact of de stekker als een verlengsnoer wordt gebruikt, om te voorkomen dat het water langs het snoer loopt en in contact komt met het stopcontact. Als de stekker of het stopcontact nat wordt, haal dan NIET de stekker uit het stopcontact. Ontkoppel de zekering of stroomonderbreker die het stopcontact van stroom voorziet, haal vervolgens de stekker uit het stopcontact en onderzoek of er water in het stopcontact zit.
13. Dit apparaat bevat een UVC-zender. Onbedoeld gebruik van het apparaat of schade aan de behuizing kunnen resulteren in straling. Blootstelling

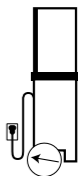

hieraan, zelfs in kleine hoeveelheden, kan de ogen en huid beschadigen. Beschadigde apparaten mogen niet worden gebruikt.

14. **WAARSCHUWING** – koppel alle apparaten los als u onderhoudswerkzaamheden uitvoert.
15. Het apparaat moet zijn voorzien van een aardlekschakelaar (RCD) met een aardlekstroom van maximaal 30 mA.
16. Dit apparaat is een UVC-waterzuiveringsapparaat voor gebruik in huishoudelijke sieraquaria. Gebruik het apparaat niet voor andere doeleinden dan waarvoor het is bestemd. Het gebruik van accessoires die niet worden aanbevolen of verkocht door de fabrikant kan tot een onveilige situatie leiden.
 - Gebruik dit product niet in zwembaden of andere situaties waar mensen in contact komen met water.
 - Dit product is geschikt voor gebruik bij watertemperaturen tot 35 °C.
 - Gebruik dit product niet in combinatie met ontvlambare of drinkbare vloeistoffen.
 - Om oververhitting te voorkomen, moet u er altijd voor zorgen dat de filter water door het apparaat pompt terwijl de UV-lamp is ingeschakeld.
 - Dit product mag niet op plaatsen worden neergezet waar het in water zou kunnen vallen. Het moet op een droge en veilige plaats staan met voldoende ventilatieruimte.
17. Wanneer een verlengsnoer moet worden gebruikt, moet de aansluiting waterdicht en stofvrij zijn. Gebruik een verlengsnoer met het juiste vermogen. Een snoer met minder ampère of watt dan het vermogen van het apparaat kan oververhit geraken. Zorg ervoor dat het snoer zodanig wordt geplaatst dat niemand erover kan vallen of eraan kan trekken. De aansluiting moet door een gekwalificeerde elektricien worden uitgevoerd.

WAARSCHUWING – Nsluit het apparaat pas op de stroomvoeding aan als het volledig en correct is gemonteerd. Het apparaat moet tijdens het bedrijf altijd volledig met water gevuld zijn.

18. **BELANGRIJK:** De maximale werkdruk is 0,04 Mpa / 0,4 bar / 5,8 PSI. Sluit het UVC zuiveringsapparaat niet aan op de openbare watervoorziening.

19. **BEWAAR DEZE INSTRUCTIES**

INSTALLATIE

De FX UVC In-Line Clarifier heeft verschillende montage-mogelijkheden. Scan de QR-code of bezoek de onderstaande weblink om te bekijken gedetailleerde installatie-instructies voor de toepassing die het beste bij uw behoeften past. <https://fluvalaquatics.com/fx-uvc-im/>



DE GLOEILAMP VERVANGEN

WAARSCHUWING: Dit apparaat moet worden losgekoppeld als het niet wordt gebruikt en voordat onderdelen worden vervangen. Trek het snoer nooit uit het stopcontact.

De UVC lamp heeft een lange levensduur, wij raden aan de lamp om de 2 jaar te vervangen.

1. Zorg ervoor dat het filter uit het stopcontact is gehaald.
2. Zorg ervoor dat het UVC-toestel is losgekoppeld.
3. Verwijder het lampdeksel door het los te schroeven de twee schroeven met een schroevendraaier (1).
4. Maak de gloeilampconnector voorzichtig los door het lipje op de connector in te drukken en naar buiten te trekken. (2)
5. Verwijder de lamp uit de kwartsbus. (3)
6. Verwijder de pakking. (4)
7. Plaats de nieuwe pakking (voorzien van de nieuwe blub).
8. Plaats de nieuwe lamp in de kwartshuls.
9. Sluit de connector aan en bevestig de elektrische draden zodanig dat ze de sluiting van het deksel niet hinderen.
10. Plaats het deksel en draai de twee schroeven vast.
11. Sluit het filter en het UVC-toestel aan op de stopcontacten.

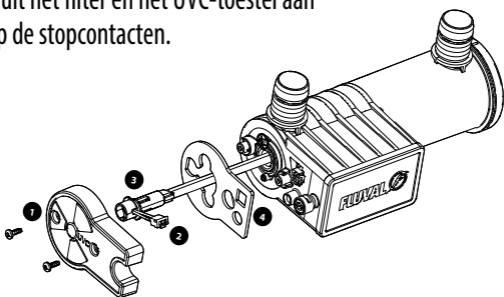

ONDERHOUD EN REINIGING

De UVC-eenheid heeft geen onderhoud nodig.

REPARATUR-SERVICE IM RAHMEN DER GEWÄHRLEISTUNG

Als u vragen over het product hebt of vervangstukken nodig hebt, wend u dan eerst tot uw lokale Fluval-handelaar. Wenst u technische ondersteuning, neem dan contact op met Fluval alvorens het product onder de garantievoorwaarden terug te sturen. De meeste problemen kunnen onmiddellijk telefonisch worden afgehandeld, of u kunt ook met ons contact opnemen via www.fluvalaquatics.com. Op onze website vindt u ook een uitgebreid hoofdstuk FAQ, met instructiefilmpjes en antwoorden op veel voorkomende vragen.

RECYCLING



Op dit toestel staat het symbool van de selectieve afvalsortering van elektrische en elektronische apparaten (WEEE). Dit betekent dat dit product moet worden verwerkt conform de Europese Richtlijn 2012/19/EG om te worden gerecycleerd of ontmanteld met het oog op een minimale impact op het milieu. Vraag aan uw lokale milieudienst naar de richtlijnen voor verwijdering of breng het product naar een officieel erkend inzamelpunt. Elektronische producten die niet worden opgenomen in het afvalsorteerproces, kunnen gevaarlijk zijn voor het milieu en de gezondheid door de aanwezigheid van schadelijke stoffen.

STANDAARD 3 JAAR GARANTIE

De Fluval UV-sterilisator wordt gegarandeerd voor materiaal- en fabricagefouten gedurende een periode van 3 jaar vanaf de datum van aankoop. Deze garantie is alleen geldig met een aankoopbewijs. De garantie is beperkt tot reparatie of vervanging en dekt geen gevolgschade, verlies of schade aan levende dieren en persoonlijke eigendommen of schade aan levenloze voorwerpen, ongeacht de oorzaak. Deze garantie is alleen geldig wanneer het apparaat wordt gebruikt onder de normale omstandigheden waarvoor het bestemd is. Schade als gevolg van onredelijk gebruik, nalatigheid, onjuiste installatie, knoeien, misbruik of commercieel gebruik valt niet onder de garantie. De garantie dekt geen slijtage, gebroken glas of onderdelen die onvoldoende of onjuist zijn onderhouden

BONUS

+2 JAAR

**VERLENGDE
GARANTIE**

AANBIEDING VAN BEPERKTE DUUR! Registreer dit product binnen 30 dagen na aankoop online en Fluval zal uw huidige garantie kosteloos verlengen. De verlengde garantie is onderhevig aan de bepalingen die staan vermeld in de standaard garantie van 3 jaar. Ga voor uitgebreide details en registratie naar:

[FluvalAquatics.com/warranty](https://www.FluvalAquatics.com/warranty)

CO JEST ZAWARTE



Uszczelka pokrywy żarówki



Jednostka UVC i żarówka



Zasilanie



Łokieć gumowy
Adapter



Metalowe klamry



Wspornik montażowy i śruby



Adapter do filtrów z
5/8" / 16 mm średnicy

WAŻNE INSTRUKCJE DOTYCZĄCE BEZPIECZEŃSTWA

OSTRZEŻENIE – Aby zapobiec możliwości odniesienia obrażeń, należy przestrzegać podstawowych zaleceń dotyczących bezpieczeństwa, w tym wymienionych poniżej:

- 1. NALEŻY ZAPOZNAĆ SIĘ ZE WSZYSTKIMI INSTRUKCJAMI DOTYCZĄCYMI BEZPIECZEŃSTWA I ICH PRZESTRZEGAĆ**

Dotyczy to także wszystkich istotnych uwag dotyczących użytkowania i konserwacji urządzenia. Nieprzestrzeganie tego zalecenia może skutkować obrażeniami ciała lub uszkodzeniem urządzenia.

- 2. NIEBEZPIECZEŃSTWO** – Aby zapobiec możliwości porażenia prądem elektrycznym, należy zachować szczególną ostrożność ze względu na obecność wody w akwarium. W żadnej z wymienionych poniżej sytuacji nie wolno próbować przeprowadzania naprawy na własną rękę – należy oddać urządzenie do sklepu, w którym je zakupiono, pod warunkiem że jest ono na gwarancji. W razie jakiegokolwiek odbiegającego od normy wycieku wody z urządzenia należy natychmiast odłączyć je od źródła zasilania.

A. Produkt NIE jest przystosowany do zanurzania. Nie wolno go zanurzać w wodzie! Jeżeli urządzenie wpadnie do wody, NIE WOLNO po nie sięgać. Przed wyjęciem go z wody należy najpierw odłączyć wtyczkę z gniazda.

B. Jeżeli urządzenie wykazuje jakiegokolwiek oznaki nietypowego

wycieku wody lub następuje wyzwolenie wyłącznika różnicowoprądowego (RCD) lub wyłącznika ziemnozwarciowego (GFCI), należy odłączyć przewód zasilający od sieci.

- C. Po podłączeniu urządzenia dokładnie sprawdzić jego działanie. Nie wolno podłączać urządzenia do zasilania, jeżeli woda pozostaje na jakichkolwiek jego częściach, które mają pozostać suche. Jeżeli elementy elektryczne urządzenia ulegną zamoczeniu, należy natychmiast odłączyć urządzenie od zasilania.
3. **UWAGA – GDY URZĄDZENIE JEST WŁĄCZONE, NIGDY NIE WOLNO PATRZEĆ NA LAMPĘ UV.** Bezpośrednie narażenie na działanie promieniowania ultrafioletowego może skutkować uszkodzeniem oczu i skóry.
4. **OSTRZEŻENIE** – To urządzenie może być używane przez dzieci w wieku 3 lat i wyżej, osoby o obniżonej sprawności fizycznej, sensorycznej lub umysłowej możliwości lub brak doświadczenia i wiedzy, jeśli zostały otrzymane nadzór lub instrukcje dotyczące użytkowania urządzenia w bezpieczny sposób i rozumieją związane z tym zagrożenia. Dzieciom nie wolno bawić się urządzeniem. Czyszczenie i konserwacja przez użytkownika nie mogą być wykonywane przez dzieci bez nadzoru. Ten produkt nie jest zabawką. Aby uniknąć obrażeń, nie należy dotykać części ruchomych ani gorących.
5. **UWAGA** – Przed włożeniem rąk do wody, montowaniem lub wyjmowaniem jakichkolwiek części oraz przed przystąpieniem do wykonywania wszelkich prac związanych z instalacją, konserwacją bądź obsługą urządzenia należy zawsze odłączyć od zasilania wszystkie urządzenia i akcesoria akwarium. Aby wyjąć wtyczkę z gniazda, nie wolno pociągać za przewód. Aby odłączyć urządzenie, należy pociągnąć za wtyczkę. Gdy urządzenie jest nieużywane, należy zawsze odłączyć je od gniazda.
6. Urządzenia nie można naprawiać. NIE wolno podejmować prób jego rozmontowania – jest ono zaplombowane i NIE podlega serwisowaniu. Należy wymieniać je w całości.
7. Urządzenie jest wyposażone w 6-watową żarówkę, którą można wymienić.
8. Urządzenie nie wymaga czyszczenia i jest bezobsługowe. NIE próbuj czyścić urządzenia za pomocą wody lub innych substancji.
9. Urządzenia należy używać wyłącznie z dołączonym do zestawu zasilaczem.
10. Przewodu zasilającego nie można wymieniać. W razie jego uszkodzenia należy odpowiednio zutylizować całe urządzenie.
11. Nie należy obsługiwać żadnego urządzenia, jeśli ma ono uszkodzony przewód lub wtyczkę, działa nieprawidłowo, zostało upuszczone lub uszkodzone w jakikolwiek sposób.
12. Aby uniknąć możliwości zamoczenia wtyczki urządzenia, należy umieścić zbiornik z boku gniazda zamontowanego na ścianie, aby zapobiec kapaniu wody na gniazdo. Użytkownik powinien zapewnić „pętlę ociekową” dla każdego przewodu łączącego urządzenie akwariowe z gniazdem. „Pętla ociekowa” to część przewodu znajdująca się poniżej poziomu gniazda lub złącza, jeśli używany jest przedłużacz, aby zapobiec przemieszczaniu się wody wzdłuż przewodu i jej kontaktowi z gniazdem. Jeśli wtyczka lub gniazdo zostaną zamoczone, NIE odłączaj przewodu. Odłącz bezpiecznik lub wyłącznik automatyczny zasilający gniazdo, a następnie odłącz zasilanie i sprawdź, czy w gnieździe nie ma wody.
13. Urządzenie zawiera lampę UV-C. Użytkowanie urządzenia niezgodnie z jego przeznaczeniem lub uszkodzenie obudowy grozi napromieniowaniem. Promieniowanie UV-C nawet w niewielkich dawkach może spowodować

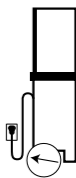

uszkodzenie oczu i skóry. Niesprawne urządzenie należy wyłączyć z eksploatacji.

14. **OSTRZEŻENIE** – Na czas konserwacji należy odłączyć wszystkie elementy urządzenia.
15. Urządzenie jest zasilane z zastosowaniem wyłącznika różnicowoprądowego (RCD) o znamionowym resztkowym prądzie roboczym nieprzekraczającym 30 mA.
16. To urządzenie jest oczyszczaczem wody UVC do użytku w ozdobnych akwariach domowych. Urządzenia wolno używać wyłącznie zgodnie z jego przeznaczeniem. Używanie jakichkolwiek akcesoriów, które nie są zalecane lub które nie są sprzedawane przez producenta urządzenia może być przyczyną występowania niebezpiecznych warunków pracy.
 - Produktu nie należy używać w basenach ani w innych miejscach, w których w wodzie zanurzają się ludzie.
 - Produkt jest przystosowany do użytku przy temperaturze wody do 35°C.
 - Produktu nie należy używać w połączeniu w cieczami zapalnymi lub przeznaczonymi do spożycia.
 - Aby uniknąć przegrzania, należy zawsze sprawdzać, czy filtr pompuje wodę przez urządzenie, a lampa UV-C jest podłączona.
 - Produktu nie należy ustawiać w miejscach, z których może wpaść do wody. Należy go ustawić w suchym, bezpiecznym miejscu z odpowiednią wentylacją.
17. Jeżeli trzeba zastosować przedłużacz, należy sprawdzić, czy połączenie jest wodoszczelne i pyłoszczelne. Przedłużacz musi posiadać wymagane parametry znamionowe. Przewód przystosowany do mniejszej wartości znamionowej natężenia prądu lub mocy niż urządzenie może się przegrzewać. Przewód zasilający powinien zostać ułożony w sposób zapobiegający możliwości potknięcia się o niego. Połączenia elektryczne powinny zostać wykonane przez wykwalifikowanego elektryka.
18. **WAŻNE:** Maksymalne ciśnienie robocze wynosi 0,04 Mpa / 0,4 bar / 5,8 PSI. Nie należy podłączać Clarifier UVC do publicznej sieci wodociągowej.
OSTRZEŻENIE – Zasilanie można włączyć dopiero wtedy, gdy urządzenie jest całkowicie i prawidłowo zamontowane. Urządzenie podczas pracy musi być cały czas wypełnione wodą.

19. **NALEŻY ZACHOWAĆ NINIEJSZĄ INSTRUKCJĘ**

INSTALACJA

Oczyszczacz liniowy FX UVC posiada kilka cech opcje montażu. Zeskanuj kod QR lub odwiedź poniższe łącze internetowe, aby zobaczyć szczegółowa instrukcja montażu dla aplikacja, która najlepiej odpowiada Twoim potrzebom. <https://fluvalaquatics.com/fx-uvc-im/>



UWAGA: To urządzenie musi być odłączone od zasilania, gdy nie jest używane i przed wymianą jakichkolwiek części. Nigdy nie należy wyciągać przewodu z gniazdka.

Lampa UVC ma długą żywotność, zalecamy wymianę lampy co 2 lata.

1. Upewnij się, że filtr kanistrowy jest odłączony.
2. Upewnij się, że urządzenie UVC jest odłączone od zasilania.
3. Zdejmij pokrywę lampy, odkręcając dwie śruby za pomocą śrubokręta (1).
4. Delikatnie popchnij wypustkę napinającą na złączu żarówki do wewnątrz, aby odblokować ją od jednostki UVC, a następnie pociągnij na zewnątrz, aby ją zwolnić. (2)
5. Wyjąć żarówkę z tulei kwarcowej. (3)
6. Zdjąć uszczelkę. (4)
7. Włożyć nową uszczelkę (wyposażoną w nową blaszkę).
8. Włożyć nową żarówkę do tulei kwarcowej.
9. Zaczepić złącze i zamocować przewody elektryczne tak, aby nie przeszkadzały w zamknięciu pokrywy.
10. Umieścić pokrywę i przykręcić dwie śruby.
11. Podłączyć filtr i urządzenie UVC do gniazdek elektrycznych.

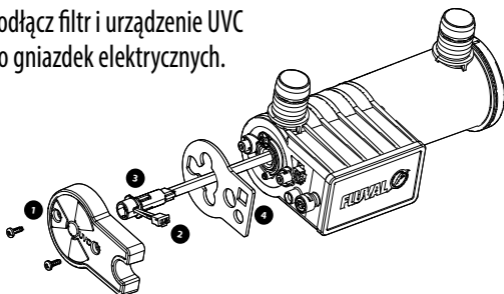

KONSERWACJA I CZYSZCZENIE

Jednostka UVC nie wymaga konserwacji.

AUTORYZOWANY SERWIS GWARANCYJNY

Jeśli masz pytania dotyczące produktu lub potrzebujesz części zamiennych, najpierw skonsultuj się z lokalnym sprzedawcą Fluval. Jeśli potrzebujesz pomocy technicznej, skontaktuj się z firmą Fluval przed zwróceniem produktu zgodnie z warunkami gwarancji. Większość problemów może zostać rozwiązanych natychmiast przez telefon, możesz również skontaktować się z nami za pośrednictwem strony www.fluvalaquatics.com. Nasza strona internetowa zawiera również szczegółową sekcję Często Zadawane Pytania, w której można znaleźć przydatne odpowiedzi i filmy instruktażowe dotyczące typowych zapytań.

RECYKLING



Na tym symbolu znajduje się symbol selektywnego sortowania zużytego sprzętu elektrycznego i elektronicznego (WEEE). Oznacza to, że ten produkt musi być traktowany zgodnie z Dyrektywą Europejską 2012/19/EU w celu poddania go recyklingowi lub demontażowi, aby zminimalizować jego wpływ na środowisko. Sprawdź w lokalnej Agencji Ochrony Środowiska ewentualne instrukcje dotyczące utylizacji lub zanieś do oficjalnego punktu zbiórki odpadów zarejestrowanego przez radę. Produkty elektroniczne nie objęte procesem selektywnego sortowania są potencjalnie niebezpieczne dla środowiska i zdrowia ludzkiego ze względu na obecność substancji niebezpiecznych.

3-LETNIA GWARANCJA W STANDARDZIE

Sterylizator wody Fluval z lampą UV-C jest objęty gwarancją dotyczącą wadliwych części i robocizny, obowiązującą przez okres 3 lat od daty zakupu. Gwarancja obowiązuje pod warunkiem okazania dowodu zakupu. Gwarancja jest ograniczona wyłącznie do naprawy lub wymiany uszkodzonej części i nie obejmuje jakichkolwiek szkód wynikowych ani strat lub szkód dotyczących wyposażenia bądź ryb czy też jakiegokolwiek mienia prywatnego, jak również wszelkiego rodzaju obiektów ożywionych lub nieożywionych, bez względu na ich przyczynę. Niniejsza gwarancja obowiązuje wyłącznie pod warunkiem przestrzegania normalnych warunków użytkowania urządzenia, do których jest ono przeznaczone. Nie obejmuje ona jakichkolwiek uszkodzeń spowodowanych nierozsądnym użytkowaniem, zaniedbaniem, nieprawidłowym montażem, wprowadzeniem jakichkolwiek przeróbek, użytkowaniem w celach, do których urządzenie nie jest przeznaczone bądź do celów handlowych. Gwarancja nie obejmuje normalnego zużycia i nie obowiązuje w odniesieniu do uszkodzeń spowodowanych brakiem przeprowadzania prac konserwacyjnych. **POWYŻSZE POSTANOWIENIA NIE STANOWIĄ NARUSZENIA PRAW KONSUMENTÓW OKREŚLONYCH OBOWIĄZUJĄCYMI PRZEPISAMI.**

DODATKOWY 2 LATA GWARANCJI

OFERTA LIMITOWANA! Zarejestruj produkt online w ciągu 30 dni od daty zakupu, a firma Fluval bez dodatkowych opłat wydłuży jego okres gwarancyjny. Gwarancja rozszerzona podlega postanowieniom obowiązującym dla standardowej gwarancji udzielanej przez firmę Fluval. Wszystkie informacje na ten temat można znaleźć na stronie:

FluvalAquatics.com/warranty

COSA È INCLUSO



Guarnizione del coperchio della lampadina



Unità UVC e lampadina



Alimentatore

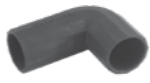

Gomito in gomma
Adattatore



Morsetti in metallo



Staffa di montaggio e viti



Adattatore per filtri con
Diametro 5/8" / 16 mm

ISTRUZIONI DI SICUREZZA IMPORTANTI

AVVERTENZA: per evitare il rischio di lesioni, è necessario osservare tutte le precauzioni di sicurezza di base, incluse le seguenti:

1. LEGGERE E SEGUIRE TUTTE LE ISTRUZIONI DI SICUREZZA

E tutti gli avvisi importanti sull'uso e sulla manutenzione di questa apparecchiatura. La mancata osservanza di questa istruzione può comportare danni all'apparecchiatura o lesioni personali.

2. **PERICOLO:** per evitare possibili scosse elettriche occorre prestare particolare attenzione, in quanto l'acquario prevede l'uso di acqua. Per ciascuna delle seguenti situazioni, non tentare di riparare personalmente l'apparecchiatura; se è ancora coperta da garanzia, portare l'apparecchiatura nel negozio in cui è stata acquistata. Se l'apparecchiatura presenta segni di perdite d'acqua anomale, scollegarla immediatamente dalla sorgente di alimentazione.

A. Questo prodotto NON è adatto a essere immerso. Non immergere il prodotto in acqua! Se l'apparecchiatura cade in acqua, NON toccarla. Staccare prima la spina, quindi recuperarla.

B. Se l'apparecchiatura presenta segni di perdite anomale di acqua oppure se l'interruttore differenziale (o il salvavita) si disconnette, scollegare il cavo di alimentazione dalla presa elettrica (alimentazione principale).

C. Esaminare accuratamente l'apparecchiatura dopo l'installazione. L'apparecchiatura non deve essere collegata all'alimentazione

di rete in presenza di parti bagnate che non dovrebbero esserlo. Se i componenti elettrici dell'apparecchiatura si bagnano, staccare immediatamente la spina.

3. **ATTENZIONE: NON GUARDARE MAI UNA LAMPADA UV QUANDO È ACCESA.** L'esposizione diretta alla luce ultravioletta può danneggiare occhi e pelle.
4. **AVVERTENZA:** Questa apparecchiatura può essere utilizzata da bambini di età non inferiore a 3 anni e da persone con ridotte capacità fisiche, sensoriali o mentali, o prive di esperienza o della necessaria conoscenza, purché sotto sorveglianza oppure dopo che le stesse abbiano ricevuto istruzioni relative all'uso sicuro dell'apparecchio e alla comprensione dei pericoli ad esso inerenti. I bambini non devono giocare con l'apparecchio. Questo prodotto non è un giocattolo. La pulizia e la manutenzione destinata ad essere effettuata dall'utilizzatore non deve essere effettuata da bambini senza sorveglianza. Per evitare rischio di lesioni, evitare il contatto con le parti in movimento o con quelle calde.
5. **ATTENZIONE:** disconnettere sempre tutti i dispositivi dell'acquario dalla sorgente di alimentazione elettrica prima di immergere le mani nell'acqua, di introdurre o estrarre componenti dell'acquario e durante l'installazione, la manutenzione o la manipolazione dell'apparecchiatura. Non tirare mai il cavo per estrarre la spina dalla presa. Per staccare la spina, afferrarla e tirare. Se l'apparecchiatura non è utilizzata, staccare sempre la spina dalla presa elettrica.
6. Questa apparecchiatura non può essere riparata. NON tentare di smontare questa unità, è sigillata e non riparabile. Deve essere sostituita l'intera unità.
7. Questo apparecchio è dotato di una lampadina da 6 watt che può essere sostituita.
8. Questo apparecchio non richiede alcuna pulizia e non necessita di manutenzione. NON tentare di pulire l'apparecchio con acqua o altre sostanze.
9. L'apparecchiatura deve essere utilizzata esclusivamente con l'alimentatore in dotazione.
10. Non utilizzare alcuna apparecchiatura in caso di danni o malfunzionamenti del cavo o della spina elettrica oppure se l'apparecchiatura è caduta o ha in altro modo subito danni.
11. Il cavo di alimentazione di questa apparecchiatura non può essere sostituito. Se il cavo è danneggiato, l'apparecchiatura deve essere smaltita. Non tagliare mai il cavo.
12. Per evitare che la spina dell'apparecchio si bagni, posizionare la vasca a lato di una presa a muro per evitare che l'acqua goccioli sulla presa. L'utente deve predisporre un "anello di sgocciolamento" per ogni cavo che collega l'acquario alla presa. L'"anello di sgocciolamento" è la parte del cavo al di sotto del livello della presa o del connettore se si utilizza una prolunga, per evitare che l'acqua percorra il cavo ed entri in contatto con la presa. Se la spina o la presa si bagna, NON scollegare il cavo. Scollegare il fusibile o l'interruttore automatico che alimenta la presa, quindi scollegare l'alimentazione ed esaminare la presenza di acqua nella presa.

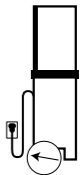

13. Questa apparecchiatura contiene un emettitore UVC. L'uso non previsto dell'apparecchiatura o danni all'alloggiamento possono causare radiazioni. L'esposizione, anche in dosi ridotte, può provocare lesioni agli occhi e alla pelle. Le unità danneggiate non devono essere utilizzate.
14. **AVVERTENZA:** scollegare tutte le apparecchiature durante la manutenzione.
15. L'apparecchiatura deve essere alimentata attraverso un interruttore differenziale con una corrente di funzionamento residua nominale non superiore a 30 mA.
16. Questo apparecchio è un chiarificatore d'acqua a raggi UVC da utilizzare negli acquari domestici ornamentali. Non utilizzare l'apparecchiatura per scopi diversi da quello previsto. L'utilizzo di accessori non raccomandati o non venduti dal produttore dell'apparecchiatura può condurre a una situazione non sicura.
 - Non utilizzare questo prodotto in piscine o in altre situazioni in cui siano presenti persone immerse in acqua.
 - Questo prodotto è adatto all'uso con acqua a temperature fino a 35 °C.
 - Non utilizzare il prodotto con liquidi infiammabili o potabili.
 - Per evitare surriscaldamenti, verificare sempre che il filtro stia pompando acqua attraverso l'unità mentre l'unità UVC è collegata.
 - Il prodotto non deve essere collocato dove potrebbe cadere in acqua. Deve essere posizionato in un luogo asciutto e protetto, con sufficiente ventilazione.
17. Qualora fosse necessario un cavo di prolunga, assicurarsi che la connessione sia a tenuta d'acqua e di polvere. Utilizzare un cavo conforme alle specifiche nominali. Un cavo di amperaggio o wattaggio inferiore alla specifica nominale dell'apparecchiatura potrebbe surriscaldarsi. Occorre prestare attenzione nella disposizione del cavo in modo da evitare che venga tirato o possa determinare pericolo di inciampare. Il collegamento deve essere effettuato da un elettricista qualificato.

AVVERTENZA: non collegare l'unità all'alimentazione a meno che l'unità non sia assemblata in modo completo e corretto. L'unità deve essere sempre riempita completamente d'acqua durante il funzionamento.
18. **IMPORTANTE:** La pressione massima di esercizio è di 0,04 Mpa / 0,4 bar / 5,8 PSI. Non collegare il chiarificatore UVC alla rete idrica pubblica.

19. **CONSERVARE LE PRESENTI ISTRUZIONI**

INSTALLAZIONE

Il chiarificatore in linea FX UVC ha diverse opzioni di montaggio. Scansionare il codice QR o visitare il link web sottostante per visualizzare istruzioni dettagliate per l'installazione nell'applicazione più adatta alle vostre esigenze. <https://fluvalaquatics.com/fx-uvc-im/>



SOSTITUZIONE DELLA LAMPADA

ATTENZIONE: Questo apparecchio deve essere scollegato quando non viene utilizzato e prima di sostituire qualsiasi parte.

Non staccare mai il cavo dalla presa di corrente.

La lampada UVC ha una lunga durata, si consiglia di sostituirla ogni 2 anni.

1. Assicurarsi che il filtro esterno sia scollegato.
2. Assicurarsi che l'unità UVC sia scollegata.
3. Rimuovere il coperchio della lampada svitando le due viti con un cacciavite (1).
4. Spingere delicatamente la linguetta a molla sul connettore della lampada verso l'interno per sbloccarla dall'unità UVC e tirare verso l'esterno per sganciarla. (2).
5. Rimuovere la lampada dalla provetta al quarzo (3).
6. Rimuovere la guarnizione (4).
7. Inserire la nuova guarnizione (fornita con la nuova lampada).
8. Inserire la nuova lampadina nella provetta al quarzo.
9. Agganciare il connettore e fissare i fili elettrici in modo che non interferiscano con la chiusura del coperchio.
10. Posizionare il coperchio e fissare le due viti.
11. Collegare il filtro e l'unità UVC alle prese elettriche.

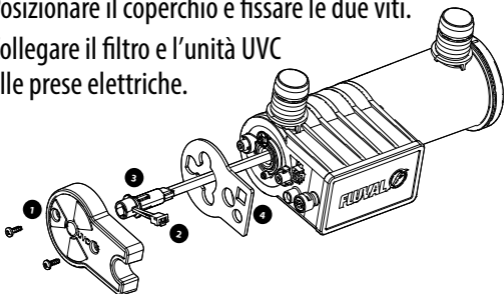

MANUTENZIONE E PULIZIA

L'unità UVC non necessita di manutenzione.

PER IL SERVIZIO DI RIPARAZIONE IN GARANZIA AUTORIZZATO

Per eventuali domande sul prodotto o se avete bisogno di parti di ricambio, vi preghiamo di rivolgervi prima di tutto al vostro rivenditore locale Fluval. Per assistenza tecnica, vi preghiamo di contattare Fluval prima di restituire il prodotto in base alle condizioni di garanzia. Gran parte dei problemi può essere risolta immediatamente con una telefonata, oppure potete contattarci tramite il sito www.fluvalaquatics.com. Allo stesso sito è presente inoltre una dettagliata sezione con le domande più frequenti, dove è possibile trovare risposte utili e video esplicativi su come risolvere i problemi più comuni.

RICICLO



Questo simbolo riporta il simbolo di selezione selettiva dei rifiuti di apparecchiature elettriche ed elettroniche (RAEE). Ciò significa che questo prodotto deve essere trattato in conformità alla Direttiva europea 2012/19/UE per essere riciclato o smontato per ridurre al minimo l'impatto sull'ambiente. Consultare l'Agenzia per l'ambiente locale per conoscere le istruzioni per lo smaltimento o portare il prodotto in un punto di raccolta rifiuti ufficiale registrato dal Comune. I prodotti elettronici non inclusi nel processo di selezione selettiva sono potenzialmente pericolosi per l'ambiente e la salute umana a causa della presenza di sostanze pericolose.

GARANZIA STANDARD DI 2 ANNI

Il chiarificatore in linea UVC Fluval è garantito esente da difetti nelle parti e nella manodopera per un periodo di 3 anni dalla data di acquisto. La garanzia è valida esclusivamente con prova di acquisto. La garanzia è limitata solo alla riparazione o alla sostituzione e non copre perdite conseguenti, perdite o danni concernenti animali e proprietà personale né danni a oggetti animati o inanimati, indipendentemente dalla causa.

Questa garanzia è valida solo nelle normali condizioni di utilizzo a cui l'unità è destinata. La garanzia esclude eventuali danni causati da uso irragionevole, negligenza, installazione non corretta, manomissione, cattivo uso o uso commerciale. La garanzia non copre usura, rottura del vetro o di parti non sottoposte a un'adeguata e corretta manutenzione. **NON INFLUISCE SUI DIRITTI STATUTARI DELL'UTENTE.**

BONUS +2 ANNI ESTENSIONE DI GARANZIA

OFFERTA A TEMPO LIMITATO! OFFERTA A TEMPO LIMITATO!

La registrazione del prodotto online entro 30 giorni dall'acquisto e Fluval estenderà la garanzia corrente senza spese. La garanzia estesa è soggetta alle disposizioni previste nella garanzia Fluval standard. Dettagli completi e registrazione sono disponibili all'indirizzo:

[FluvalAquatics.com/warranty](https://www.FluvalAquatics.com/warranty)

CO JE SOUČÁSTÍ BALENÍ



Těsnění krytu žárovky

Jednotka UVC a žárovka



Napájení



Gumové koleno
Adaptér



Kovové svorky



Montážní držák a šrouby



Adaptér pro filtry s
Průměr 5/8" / 16 mm

DŮLEŽITÉ BEZPEČNOSTNÍ POKYNY

VÝSTRAHA – Pro ochranu před zraněním dodržujte základní bezpečnostní opatření, včetně následujících:

1. PŘEČTĚTE SI A DODRŽUJTE VEŠKERÉ BEZPEČNOSTNÍ POKYNY

a všechna důležitá sdělení ohledně použití a údržby tohoto zařízení. Nedodržení těchto pokynů může způsobit poškození přístroje nebo zranění.

2. **NEBEZPEČÍ** – Abyste předešli možnému zásahu elektrickým proudem, postupujte s mimořádnou opatrností, protože při použití vybavení do akvária se využívá voda. Při žádné z následujících situací se nepokoušejte provádět opravy sami; pokud je spotřebič ještě v záruční době, vraťte jej do obchodu, kde jste jej zakoupili. Jestliže spotřebič jeví známky neobvyklého prosakování vody, ihned jej odpojte od zdroje napájení.

A. Tento výrobek NENÍ určen k ponořování do vody. Neponořujte jej do vody! Pokud spotřebič spadne do vody, NESAHEJTE pro něj. Nejprve jej odpojte a pak jej vytáhněte.

B. Pokud spotřebič vykazuje jakékoliv známky abnormálního úniku vody nebo pokud se vypnou jističe RCD (nebo GFCI – zemního proudu), odpojte napájecí šňůru od sítě (hlavního zdroje).

C. Po instalaci spotřebič pečlivě prohlédněte. Jestliže je na částech, které by neměly být mokré, voda, neměli byste

jej připojovat k napájení. Pokud se elektrické části spotřebiče namočí, okamžitě ho odpojte od napájení.

3. **UPOZORNĚNÍ – NIKDY SE NEDÍVEJTE PŘÍMO DO UV LAMPY, KDYŽ JE ZAPNUTÁ.** Pokud své oči a pokožku vystavíte přímému ultrafialovému světlu, může je to poškodit.
4. **UPOZORNĚNÍ** - Tento spotřebič mohou používat děti od 3 let, osoby se sníženými fyzickými, smyslovými nebo duševními schopnostmi nebo osoby s nedostatkem zkušeností a znalostí, pokud jsou pod dohledem nebo byly poučeny o bezpečném používání spotřebiče a rozumí souvisejícím nebezpečím. Děti si se spotřebičem nesmí hrát. Čištění a uživatelskou údržbu nesmí provádět děti bez dozoru. Tento výrobek není hračka. Aby nedošlo ke zranění, nedotýkejte se pohyblivých částí nebo horkých částí.
5. **UPOZORNĚNÍ** – Před vložením rukou do vody, nasazováním nebo snímáním součástí a během instalace, údržby vybavení či manipulace s ním vždy odpojte všechny spotřebiče v akváriu od elektrického přívodu. Kabel nikdy nevytahujte ze zásuvky trhnutím. Uchopte zástrčku a vytáhněte ji. Pokud spotřebič nepoužíváte, vždy jej vypojte ze zásuvky.
6. Tento přístroj není možné opravit. NESNAŽTE SE toto zařízení rozebrat, je pevně uzavřené a NELZE je opravit. Je možno pouze vyměnit celé zařízení.
7. Tento spotřebič je dodáván s 6wattovou žárovkou, kterou lze vyměnit.
8. Tento spotřebič nevyžaduje čištění a nevyžaduje údržbu. Nepokoušejte se přístroj čistit vodou nebo jinými látkami.
9. Pro přívod elektřiny do tohoto přístroje používejte vždy tu napájecí jednotku, která s ním byla dodána.
10. Napájecí kabel není možno vyměnit. Pokud dojde k jeho poškození, spotřebič by měl být řádně zlikvidován.
11. Nepoužívejte žádný spotřebič, pokud má poškozený kabel nebo zástrčku, nebo pokud je nefunkční, spadl nebo byl jakkoli poškozen.
12. Abyste předešli možnosti namočení zástrčky spotřebiče, umístěte nádržku na stranu nástěnné zásuvky, abyste zabránili kapání vody na zásuvku. Pro každý kabel připojující akvarijní zařízení k zásuvce by měl uživatel zřídit "kapací smyčku". "Odkapávací smyčka" je část šňůry pod úrovní zásuvky nebo konektoru, pokud se používá prodlužovací šňůra, aby se zabránilo cestování vody podél šňůry a jejímu kontaktu se zásuvkou. Pokud dojde k namočení zástrčky nebo zásuvky, NEODPOJUJTE šňůru ze zásuvky. Odpojte pojistku nebo jistič, který napájí zásuvku, poté odpojte zdroj a zkontrolujte přítomnost vody v zásuvce.
13. Tento přístroj obsahuje UV zářič. Neplánované použití tohoto přístroje, případně poškození jeho pláště, může způsobit záření. Vystavení tomuto záření může poškodit oči a pokožku. Poškozené zařízení by se nemělo používat.

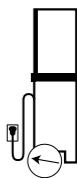

14. **VÝSTRAHA** – Před zahájením údržby odpojte všechna zařízení.
15. Přístroj by měl být napájen prostřednictvím proudového chrániče (RCD) s jmenovitým reziduálním provozním proudem maximálně 30 mA.
16. Tento přístroj je UVC čistič vody pro použití v okrasných domácích akváriích. Přístroj nepoužívejte k jinému účelu, než k jakému je určen. Použití příslušenství nedoporučeného nebo nedodávaného výrobcem zařízení může způsobit rizikový stav výrobku.
- Nepoužívejte tento výrobek v bazénech a jiných vodních systémech, do kterých se ponožují lidé.
 - Výrobek je vhodný ke sterilizaci vody, jejíž teplota nepřesahuje 35 °C.
 - Nepoužívejte tento výrobek ke sterilizaci hořlavých a pitných tekutin.
 - Když je UV sterilizátor zapojen do elektrické sítě, vždy se ujistěte, že do něj filtr vřhává vodu, aby nedošlo k přehřátí celého zařízení.
 - Tento výrobek neumísťujte tam, kde by mohl spadnout do vody. Instalujte ho na suché, chráněné a dostatečně větrané místo.
17. V případě, že musíte použít prodlužovací kabel, zajistěte, aby bylo toto připojení vodotěsné a zabezpečené proti prachu. Použijte kabel s vhodnými parametry. Kabel určený pro nižší proudové nebo výkonové zatížení, než stanoví specifikace spotřebiče, se může přehřát. Kabel umístěte tak, aby o něj nebylo možné zakopnout nebo za něj tahat. Připojení by měl provést kvalifikovaný elektrikář.
- VÝSTRAHA** – Zařízení nezapojujte do elektrické sítě, pokud není náležitě a úplně sestaveno. Zařízení by vždy během činnosti mělo být zcela naplněné vodou.
18. **DŮLEŽITÉ:** Maximální provozní tlak je 0,04 Mpa / 0,4 bar / 5,8 PSI. Nepřipojujte UVC Clarifier k veřejnému vodovodu.

19. TYTO POKYNY USCHOVEJTE

INSTALACE

Řadový čistič FX UVC má několik funkcí. Možnosti montáže. Naskenujte QR kód nebo navštivte níže uvedený webový odkaz a prohlédněte si podrobný návod k instalaci aplikace, která nejlépe vyhovuje vašim potřebám.
<https://fluvalaquatics.com/fx-uvc-im/>



VÝMĚNA SVÍTLILNY

UPOZORNĚNÍ: Pokud spotřebič nepoužíváte a před výměnou jakýchkoli dílů, musí být odpojen od elektrické sítě.

Nikdy nevytahujte kabel ze zásuvky.

UVC lampa má dlouhou životnost, doporučujeme ji vyměnit každé 2 roky.

1. Ujistěte se, že je odpojen kanystrový filtr.
2. Ujistěte se, že je jednotka UVC odpojena od sítě.
3. Sejměte kryt svítilny odšroubováním dva šrouby šroubovákem (1).
4. Jemným zatlačením napínacího jazýčku na konektoru žárovky směrem dovnitř jej odpojte od jednotky UVC a tahem směrem ven jej uvolněte. (2)
5. Vyjměte žárovku z křemenné objímky. (3)
6. Vyjměte těsnění. (4)
7. Vložte nové těsnění (vybavené novým blubem).
8. Vložte novou žárovku do křemenné objímky.
9. Připojte konektor a upevněte elektrické vodiče tak, aby nepřekážely uzavření krytu.
10. Nasadte kryt a upevněte dva šrouby.
11. Zapojte filtr a jednotku UVC do elektrických zásuvek.

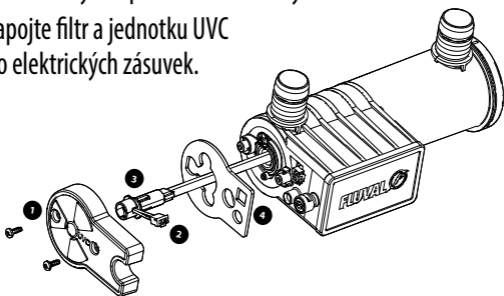

ÚDRŽBA A ČIŠTĚNÍ

Jednotka UVC nepotřebuje údržbu.

AUTORIZOVANÝ ZÁRUČNÍ SERVIS

Máte-li jakékoli dotazy týkající se výrobku nebo potřebujete-li náhradní díly, obraťte se nejprve na místního obchodního zástupce společnosti Fluval. Pokud potřebujete technickou podporu, obraťte se na společnost Fluval před vrácením výrobku v rámci záruky. Většinu problémů lze rychle vyřešit po telefonu nebo nás můžete kontaktovat na adrese www.fluvalaquatics.com. Naše webové stránky obsahují také podrobnou sekci Často kladené otázky (FAQ), která obsahuje užitečné odpovědi a videa podpory na nejčastější dotazy.

RECYKLACE



Tento symbol označuje selektivní třídění odpadních elektrických a elektronických zařízení (OEEZ). To znamená, že s tímto výrobkem musí být nakládáno v souladu se směrnicí EU 2012/19/EU, aby mohl být recyklován nebo demontován a minimalizoval se tak jeho dopad na životní prostředí.

Případné pokyny k likvidaci získáte na místním úřadě pro životní prostředí nebo je odevzdejte na oficiálním sběrném místě komunálního odpadu. Elektronické výrobky, na které se nevztahuje proces selektivního třídění, jsou potenciálně nebezpečné pro životní prostředí a lidské zdraví kvůli přítomnosti nebezpečných látek.

STANDARDNÍ DVOULETÁ ZÁRUKA

Na průtokový UV sterilizátor firmy Fluval se vztahuje záruka na vadné součástky a opravy po dobu 3 let od data nákupu. Tato záruka je platná pouze s dokladem o koupi. Záruka je omezená výhradně na opravy a výměny a nekryje následnou ztrátu, ztráty nebo škody na zvířatech a osobním majetku ani poškození živých či neživých předmětů, bez ohledu na jejich příčinu. Záruka je platná pouze za normálních provozních podmínek, pro něž je přístroj určen. Tím jsou vyloučeny jakékoli škody způsobené nepřiměřeným použitím, nedbalostí, nesprávnou instalací, manipulací, hrubým zacházením nebo komerčním použitím. Záruka se nevztahuje na běžné opotřebení dílů, rozbití skla nebo součástky, které nebyly řádně nebo správně udržovány.

TÍM NEJSOU OVLIVNĚNA VAŠE ZÁKONNÁ PRÁVA.

BONUS +2 ROKY PRODLOUŽENÁ ZÁRUKA

ČASOVĚ OMEZENÁ NABÍDKA! Zaregistrujte tento výrobek na internetu do 30 dnů od jeho zakoupení a společnost Fluval vám zdarma prodlouží stávající záruku. Na prodlouženou záruku se vztahují stejné podmínky jako na standardní záruku společnosti Fluval. Další informace a registrační formulář najdete na adrese:

[FluvalAquatics.com/warranty](https://www.FluvalAquatics.com/warranty)

HVAD DER ER INKLUDERET



Pakning til pæredæksel



UVC-enhed og pære



Strømforsyning

Gummi albue
Adapter

Metalklemmer



Monteringsbeslag og skruer

Adapter til filtre med
5/8" / 16 mm i diameter

VIGTIGE SIKKERHEDSANVISNINGER

ADVARSEL – For at forebygge personskader skal grundlæggende sikkerhedsforanstaltninger træffes, herunder følgende:

1. LÆS OG FØLG ALLE SIKKERHEDSANVISNINGER

og alle vigtige oplysninger omkring brugen og vedligeholdelsen af dette apparat. Ignorerer man anvisningerne, kan det medføre skade på apparatet eller personskade.

2. **FARE** – Der skal udvises særlig omhu for at forebygge elektriske stød, idet brugen af akvarieudstyr indebærer anvendelse af vand. I følgende situationer må du ikke selv forsøge at reparere apparatet. Indlever apparatet til den butik hvor du købte det, hvis det stadig er omfattet af garantien. Hvis apparatet viser tegn på unormal vandlækage, trækkes stikket øjeblikkeligt ud af stikkontakten.

A. Dette er IKKE et apparat til nedsenkning. Produktet må ikke nedsænkes i vand! Du MÅ IKKE række ud efter apparatet, hvis det falder ned i vand. Træk først stikket ud af stikkontakten, inden du tager det op.

B. Hvis apparatet udviser tegn på unormal vandlækage, eller hvis fejlstrømsafbryderen (eller HFI-relæet) afbryder, skal stikket tages ud af stikkontakten.

C. Efterse apparatet grundigt efter installationen. Stikket må ikke sættes i stikkontakten, hvis der er vand på dele, der ikke er beregnede til at blive våde. Hvis elektriske komponenter i apparatet bliver våde, skal du omgående trække stikket ud af stikkontakten.

3. **FORSIGTIG – SE ALDRIG DIREKTE IND I EN UV-LAMPE NÅR DEN ER TÆNDT.** Direkte eksponering for ultraviolet lys kan beskadige øjne og hud.
4. **ADVARSEL** – Dette apparat kan anvendes af børn på 3 år og derover, personer med nedsat fysisk, sensorisk eller psykisk funktionsevne evner eller manglende erfaring og viden, hvis de har været får tilsyn med eller instruktion om brug af apparatet i på en sikker måde og forstå de involverede farer. Børn må ikke lege med apparatet. Rengøring og brugervedligeholdelse må ikke må ikke laves af børn uden opsyn. Dette produkt er ikke legetøj. For at undgå personskade må du ikke røre ved bevægelige dele eller varme dele for at undgå skader.
5. **FORSIGTIG** – Træk altid stikket ud eller kobl alle apparater i akvariet fra strømforsyningen, inden du fører hænderne ned i vandet, inden du monterer eller afmonterer dele, og mens udstyret installeres, vedligeholdes eller håndteres. Træk aldrig i ledningen for at trække stikket ud af stikkontakten. Tag fat i stikket, og træk det ud af stikkontakten. Træk altid stikket ud af stikkontakten, hvis apparatet ikke er i brug.
6. Dette apparat kan ikke repareres. Prøv ALDRIG at skille enheden ad. Den er forseglet og KAN IKKE serviceres. Hele enheden skal udskiftes.
7. Dette apparat leveres med en 6-watt pære, som kan udskiftes.
8. Dette apparat kræver ingen rengøring og er vedligeholdelsesfrit. Forsøg IKKE at rengøre apparatet med vand eller andre stoffer.
9. Dette apparat må kun bruges med den medfølgende strømforsyning.
10. Strømforsyningskablet kan ikke udskiftes. Hvis strømkablet bliver beskadiget, skal apparatet bortskaffes på forsvarlig måde.
11. Du må ikke betjene et apparat, hvis det har en beskadiget ledning eller stik, eller hvis det ikke fungerer korrekt, eller hvis det er tabt eller beskadiget på nogen måde.
12. For at undgå, at apparatets stik bliver vådt, skal akvariet placeres ved siden af en vægmonteret stikkontakt for at forhindre, at der drypper vand ned på stikkontakten. Brugeren skal sørge for en "drypsløjfe" til hver ledning, der forbinder en akvarieenhed med stikkontakten. "Drypsløjfen" er den del af ledningen, der er under niveauet for stikkontakten eller stikket, hvis der bruges en forlængerledning, for at forhindre vandet i at løbe langs ledningen og komme i kontakt med stikkontakten. Hvis stikket eller stikkontakten bliver våd, må du IKKE tage ledningen ud af stikkontakten. Frakobl sikringen eller afbryderen, der leverer strøm til stikkontakten, og træk derefter stikket ud af stikkontakten, og undersøg, om der er vand i stikkontakten.
13. Dette apparat indeholder en UVC-enhed. Utilsigtet brug af apparatet eller beskadigelse af indkapslingen kan resultere i stråling. Eksponering, selv i små doser, kan beskadige øjne og hud. Beskadigede enheder må ikke bruges.
14. **ADVARSEL** – Frakobl alle apparater, når du udfører vedligeholdelse.
15. Apparatet skal strømføres fra en fejlstrømsafbryder, med en nominel resterende driftsstrøm der ikke overstiger 30 mA.
16. Dette apparat er en UVC-vandklarer til brug i dekorative husholdningsakvarier. Brug ikke dette apparat til andet formål end det, det er beregnet til. Brug af tilbehør, der ikke anbefales eller sælges af apparatets fabrikant, kan forårsage usikre driftstilstande.

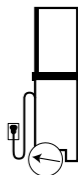

- Dette produkt må ikke bruges i swimmingpools eller i andre situationer, hvor der er personer i vandet.
 - Dette produkt er egnet til brug til vandtemperaturer op til 35 °C.
 - Dette produkt må ikke bruges med brændbare væsker eller drikkevarer.
 - For at undgå overophedning skal man sørge for, at filteret altid pumper vand gennem enheden, mens UVC-enheden er tændt.
 - Dette produkt må ikke placeres, hvor det kan falde ned i vandet. Det skal placeres et tørt og beskyttet sted, med tilstrækkelig ventilation omkring sig.
17. Hvis man har brug for en forlængerledning, skal man sørge for at forbindelsen er vand- og støvtæt. Man skal bruge en ledning af tilstrækkelig god kvalitet. En forlængerledning, der er beregnet til færre ampere eller watt end apparatet, kan blive overophedet. Sørg for, at anbringe ledningen, så man ikke kan falde over den eller trække i den. Forbindelsen skal foretages af en autoriseret elektriker.
- ADVARSEL** – Slut ikke til stikkontakt medmindre enheden er fuldstændig korrekt samlet. Enheden skal altid være helt fyldt med vand under drift.
18. **VIGTIGT:** Det maksimale driftstryk er 0,04 Mpa / 0,4 bar / 5,8 PSI. UVC-klargøringsanlægget må ikke tilsluttes den offentlige vandforsyning.

19. GEM DENNE VEJLEDNING

INSTALLATION

FX UVC In-Line Clarifier har flere monteringsmuligheder. Scan QR-koden eller gå til nedenstående weblink for at se detaljerede installationsvejledninger for den program, der passer bedst til dine behov.

<https://fluvalaquatics.com/fx-uvc-im/>



UDSKIFTNING AF LAMPEN

FORSIGTIG: Apparatet skal tages ud af stikkontakten, når det ikke er i brug, og før der foretages udskiftning af dele. **Træk aldrig ledningen ud af stikkontakten.**

UVC-lampen har en lang levetid, og vi anbefaler, at lampen udskiftes hvert andet år.

1. Sørg for, at filteret ikke er tilsluttet.
2. Sørg for, at UVC-enheden er taget ud af stikkontakten.
3. Fjern lampedækslet ved at skrue de to skrue med en skruetrækker (1).

4. Skub forsigtigt spændetappen på pærestikket indad for at låse det op fra UVC-enheden, og træk udad for at frigøre det. (2)
5. Fjern pæren fra kvartshylsteret. (3)
6. Fjern pakningen. (4)
7. Indsæt den nye pakning (udstyret med den nye blub).
8. Sæt den nye pære i kvarts-holderen.
9. Tilslut stikket, og fastgør de elektriske ledninger, så de ikke forstyrrer lukningen af dækslet.
10. Sæt dækslet på, og fastgør de to skruer.
11. Sæt filteret og UVC-enheden i stikkontakterne.

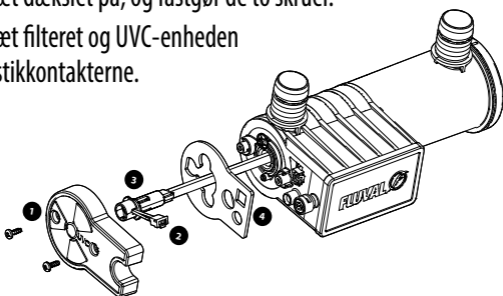

VEDLIGEHOLDELSE OG RENGØRING

UVC-enheden kræver ingen vedligeholdelse.

AUTORISERET REPARATIONSSERVICE UNDER GARANTIE

Hvis du har spørgsmål om produkter eller har brug for reservedele, så henvend dig først til din lokale Fluval-forhandler. Hvis du har brug for teknisk support, så kontakt venligst Fluval før du returnerer produktet i henhold til garantibetingelserne. De fleste sager kan straks klares med en telefonopringning, eller du kan også kontakte os via www.fluvalaquatics.com. Vores hjemmeside indeholder også en detaljeret FAQ sektion, hvor du kan finde nyttige svar og instruktionsvideoer om almindelige forespørgsler.

RECYKLING



Dette symbol er forsynet med symbolet for selektiv sortering af affald af elektrisk og elektronisk udstyr (WEEE). Det betyder, at dette produkt skal håndteres i henhold til EU-direktiv 2012/19/EU med henblik på at blive genanvendt eller demonteret for at minimere dets indvirkning på miljøet.

Kontakt din lokale miljømyndighed for eventuelle anvisninger om bortskaffelse, eller bring det til et officielt kommunalt registreret affaldsindsamlingssted. Elektroniske produkter, der ikke er omfattet af den selektive sorteringsproces, er potentielt farlige for miljøet og menneskers sundhed på grund af tilstedeværelsen af farlige stoffer.

3-ÅRS STANDARDGARANTI

Fluval UVC udvendig filtreringsenhed er dækket af en garanti for materiale- og produktionsfejl i en periode på 3 år fra købsdatoen. Denne garanti gælder kun med købsbevis. Garantien er begrænset til reparation eller udskiftning og dækker ikke følgeskader, tab eller skader på husdyr og personlige ejendele eller skade på levende eller livløse genstande, uanset årsagen hertil. Denne garanti er kun gyldig under normale driftsforhold, for hvilke enheden er beregnet. Det udelukker eventuelle skader forårsaget af urimelig brug, uagtsomhed, ukorrekt installation, manipulation, misbrug eller kommerciel brug. Garantien dækker ikke slitage, brud på glas eller dele, der ikke er tilstrækkeligt eller korrekt vedligeholdt. **DETTE PÅVIRKER IKKE DINE LOVMÆSSIGE RETTIGHEDER.**

BONUS

+2 ÅR

**UDVIDET
GARANTI**

TIDSBEGRÆNSET TILBUD! Registrerer du dette produkt online inden for 30 dage efter købsdatoen, vil Fluval gratis udvide din aktuelle garanti. Den udvidede garanti er underlagt de bestemmelser, der er beskrevet i Fluvals standardgaranti. Fuldstændige oplysninger og registrering kan findes på:

[FluvalAquatics.com/warranty](https://www.fluvalaquatics.com/warranty)

MIT TARTALMAZ



FONTOS BIZTONSÁGI UTASÍTÁSOK

FIGYELEM – A balesetek megelőzése érdekében többek között az alábbi óvintézkedéseket kell megtenni:

1. OLVASSA EL ÉS TARTSA BE AZ ÖSSZES BIZTONSÁGI UTASÍTÁST

és a jelen berendezés használatára és karbantartására vonatkozó összes fontos tájékoztatást. A jelen tanács figyelmen kívül hagyása a berendezés károsodását személyi sérülést eredményezhet.

2. **VESZÉLY** – Az esetleges áramütés elkerüléséhez körültekintően kell eljárni, mivel az akváiumi berendezéseket Ön vizes közegben fogja használni. Az alábbiakban felsorolt esetek semelyikében se próbálja meg a javításokat saját maga elvégezni. Juttassa vissza a berendezést abba az üzletbe, ahol vásárolták, ha még érvényes rá a garancia. Ha a berendezésen rendellenes vízszivárgásra utaló bármilyen jelet lát, akkor azonnal húzza ki a berendezést a tápforrásból.

A. Ezt a terméket NEM úgy tervezték, hogy folyadékba lehessen meríteni. Ne merítse vízbe a terméket! Ha a berendezés mégis beleesne a vízbe, NE NYÚLJON

utána. Először húzza ki a tápellátásból, a vízből csak azután emelje ki.

- B. Ha a berendezésből rendellenes módon folyik a víz, vagy az FI-relé, ill. az áramvédő kapcsoló lekapcsol, húzza ki a tápkábelt a hálózatból (a fő tápellátásból).
- C. A telepítést követően körültekintő módon ellenőrizze a berendezést. Ne helyezze tápellátás alá, ha az egység olyan részeit is víz érte, amelyek nem vízállóak vagy természetüktől fogva nem érhetné víz ezeket a részeket. Ha a berendezés elektromos részét víz érte, azonnal húzza ki a tápellátásból.
3. **VIGYÁZAT – SOHA NE NÉZZEN BELE AZ UV-LÁMPÁBA, AMIKOR AZ BE VAN KAPCSOLVA.** Az ultraibolya fénynek történő közvetlen kitétség a szem és a bőr sérülését okozhatja.
4. **FIGYELMEZTETÉS** – Ezt a készüléket 3 éves korú gyermekek is használhatják és a fentiek, a csökkent fizikai, érzékszervi vagy szellemi képességű személyek képességeik vagy a tapasztalat és a tudás hiánya, ha már a készülék használatára vonatkozó felügyeletet vagy utasítást kaptak a következőkben biztonságos módon, és megérteni az ezzel járó veszélyeket. A gyermekek nem játszhatnak a készülékkel. A tisztítás és a felhasználói karbantartás nem a gyermekek felügyelet nélkül készíthetők el. Ez a termék nem játék. A sérülések elkerülése érdekében ne érintse meg a mozgó vagy forró alkatrészeket.
5. **VIGYÁZAT** – Mielőtt az akvárium vizébe nyúlna, a berendezés egyes részeit helyezné fel vagy távolítaná el, vagy a készülék telepítését, karbantartását vagy mozgatóját hajtaná végre, minden esetben húzza ki vagy csatlakoztassa le az elektromos ellátásról az akvárium összes berendezését. A csatlakozófejet soha ne húzza ki az aljzatból a kábelnél fogva. A lecsatlakoztatáshoz fogja meg a csatlakozófejet és húzza ki. Ha nem használja, minden esetben húzzon ki az aljzatból bármilyen berendezést.
6. Ezt a berendezést nem lehet megjavítani. NE próbálja szétszerelni ezt az egységet. Le van zárva és NEM szervizelhető. Az egész egységet ki kell cserélni.
7. Ez a készülék 6 wattos izzóval van felszerelve, amely cserélhető.
8. Ez a készülék nem igényel tisztítást és karbantartásmentes. NE próbálja meg a készüléket vízzel vagy más anyaggal tisztítani.
9. A jelen berendezést csak a mellékelt tápegységgel szabad használni.
10. A tápkábel nem cserélhető. Ha a kábel megsérül, akkor a berendezést megfelelő módon ki kell selejtezni.

11. Ne működtessen semmilyen készüléket, ha sérült a vezeték vagy a dugó, vagy ha hibásan működik, illetve ha leejtették vagy bármilyen módon megsérült..
12. Annak elkerülése érdekében, hogy a készülék dugója vizes legyen, helyezze a tartályt a falra szerelt aljzat oldalára, hogy a víz ne csöpöghessen rá. A felhasználónak "csepegtető hurkot" kell kialakítania minden olyan vezetékhez, amely egy akváriumkészüléket csatlakoztat a csatlakozóaljzathoz. A "csepegtető hurok" a vezetéknek az aljzat szintje alatti része, vagy hosszabbító esetén a csatlakozó, hogy megakadályozza, hogy a víz a vezeték mentén haladjon és érintkezzen az aljzattal. Ha a dugó vagy a csatlakozóaljzat vizes lesz, NE húzza ki a kábelt. Húzza ki a csatlakozóaljzatot tápláló biztosítékot vagy megszakítót, majd húzza ki a tápegységet, és vizsgálja meg, hogy nem került-e víz a csatlakozóaljzatba.
- 
13. A jelen berendezés tartalmaz egy UVC kibocsátó egységet. A berendezés nem rendeltetésszerű használata vagy a ház területének a sérülése sugárzást eredményezhet. A kitettség még kis dózisban is a szem és a bőr sérülését okozhatja. Sérült egységeket nem szabad üzemeltetni.
14. **FIGYELMEZTETÉS** – Ha Ön karbantartást végez, akkor válassza le az összes berendezést.
15. A berendezést olyan áram-védőkapcsolón (FI relén) keresztül kell árammal ellátni, amelynek a névleges maradék üzemi áramerőssége nem haladja meg a 30 mA-t.
16. Ez a készülék egy UVC víztisztító készülék, amely háztartási díszakváriumokban használható. Ne használja a berendezést a rendeltetésétől eltérő célra. A biztonságos használatra veszély jelentenek az olyan alkatrészek/kiegészítők, amelyeket nem a berendezés gyártója javasol vagy értékesít.
- Ne használja a jelen terméket olyan helyeken, ahol emberek merülhetnek a vízbe, például úszómedencében vagy egyéb helyeken.
 - A jelen termék legfeljebb 35 °C-os hőmérsékletű vízzel történő használatra alkalmas.
 - Ne használja a jelen terméket gyúlékony vagy iható folyadékokhoz sem.
 - A túlmelegedés elkerülése érdekében mindig gondoskodjon arról, hogy a szűrő szivattyúzzon vizet az egységen keresztül,

amikor az UVC be van dugva.

- A jelen terméket tilos olyan helyre tenni, ahonnan beleeshet a vízbe. Száraz és védett helyre kell tenni, ahol megfelelő mértékű a szellőzés körülötte.
17. Ha hosszabbítókábelt kell használni, akkor gondoskodjon arról, hogy a csatlakozás vízzáró és porálló legyen. Megfelelő besorolású és névleges teljesítményű kábelt kell használni. A berendezés amper- és wattértékéhez képest kevesebb amper- és wattértékkel rendelkező hosszabbító túlmelegedhet. A kábel elhelyezésére ügyeljen, nehogy bárki elbotoljon benne vagy megrántsa azt. A csatlakoztatást minősített elektromos beszerelőnek kell elvégeznie **FIGYELMEZTETÉS** – Csak akkor csatlakoztassa az áramot az egységhez, amikor az egység teljesen és helyesen össze van szerelve. Az egységnek működés közben mindig teljesen fel kell töltnie vízzel.
18. **FONTOS:** A maximális üzemi nyomás 0,04 Mpa / 0,4 bar / 5,8 PSI. Ne csatlakoztassa az UVC tisztítót a közüzemi vízhálózathoz.

19. **AZ ÚTMUTATÓT TEGYE BIZTONSÁGOS, A KÉSŐBBIEKBEN IS HOZZÁFÉRHETŐ HELYRE**

BEÁLLÍTÁS

Az FX UVC In-Line tisztító többféleképpen rendelkezik szerelési lehetőségek. Szkenelje be a QR-kódot vagy látogasson el az alábbi weboldalra részletes telepítési útmutató a az Ön igényeinek leginkább megfelelő alkalmazás. <https://fluvalaquatics.com/fx-uvc-im/>



A LÁMPA CSERÉJE

FIGYELMEZTETÉS: Ezt a készüléket használaton kívül és bármely alkatrész cseréje előtt ki kell húzni a hálózathoz.

Soha ne húzza ki a kábelt a konnektorból.

Az UVC-lámpa hosszú élettartamú, javasoljuk, hogy a lámpát 2 évente cserélje ki.

1. Győződjön meg róla, hogy a tartálysűrítő ki van húzva.
2. Győződjön meg róla, hogy az UVC egység ki van húzva.
3. Vegye le a lámpa fedelét a csavarral a két csavart egy csavarhúzóval (1).
4. Óvatosan nyomja befelé az izzócsatlakozó feszítőfülecskáját az UVC-egységről való leválasztáshoz, majd húzza kifelé a kioldáshoz. (2)
5. Vegye ki az izzót a kvarchüvelyből. (3)
6. Távolítsa el a tömítést. (4)
7. Helyezze be az új tömítést (az új fúvókával együtt).
8. Helyezze be az új izzót a kvarchüvelybe.
9. Csatlakoztassa a csatlakozót, és rögzítse az elektromos vezetékeket úgy, hogy azok ne akadályozzák a fedél záródását.
10. Helyezze fel a fedelet, és rögzítse a két csavart.
11. Csatlakoztassa a szűrőt és az UVC-egységet az elektromos csatlakozókhoz.

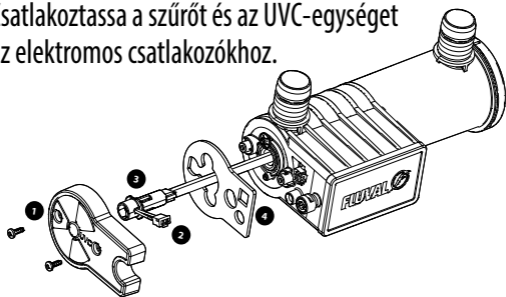

KARBANTARTÁS ÉS TISZTÍTÁS

Az UVC egység nem igényel karbantartást.

AZ ÉRVÉNYES GARANCIÁN BELÜLI JAVÍTÁSI SZOLGÁLTATÁSRA VONATKOZÓAN

Ha kérdései vannak a termékkel kapcsolatban, vagy cserealkatrészekre van szüksége, kérjük, először beszéljen helyi Fluval kereskedőjével. Ha műszaki támogatásra van szüksége, kérjük, forduljon a Fluval-hoz, mielőtt visszaküldené a terméket a garanciális feltételek szerint. A legtöbb ügy azonnal kezelhető egy telefonhívással, illetve online is kapcsolatba léphet velünk: www.fluvalaquatics.com. Weboldalunk részletes GYIK részt is tartalmaz, ahol hasznos válaszokat és instrukciós videókat találhat gyakori kérdésekről.

RECYCLING



Ez a szimbólum az elektromos és elektronikus berendezések hulladékainak (WEEE) szelektív válogatási szimbólumát tartalmazza. Ez azt jelenti, hogy ezt a terméket a 2012/19/EU európai irányelv szerint kell kezelni, hogy újrahasznosításra vagy szétszerelésre kerüljön a környezetre gyakorolt hatás minimalizálása érdekében. Ellenőrizze a helyi környezetvédelmi hatóságnál az esetleges ártalmatlanítási utasításokat, vagy vigye el egy hivatalos, önkormányzati nyilvántartásba vett hulladékgyűjtő pontra. A szelektív válogatási folyamatba nem bevont elektronikai termékek a veszélyes anyagok jelenléte miatt potenciálisan veszélyesek a környezetre és az emberi egészségre.

3-ÉVES STANDARD GARANCIA

A Fluval UVC soros víztisztító hibás alkatrészeire és esetleges gyártási hibáira 2-éves garancia vonatkozik, amely időtartam a vásárlás napjától kezdődik. A jelen garancia kizárólag a vásárlást bizonyító dokumentum felmutatása ellenében érvényesíthető. A garancia kizárólag javításra és cserére terjed ki, nem fedí a közvetett károkat, amelyek a kiváltó okoktól függetlenül az akváriumi élőlényekben, személyes tulajdonban, ingóságban vagy ingatlanban keletkeztek. A jelen garancia kizárólagosan a berendezés normál, rendeltetésszerű körülmények és feltételek melletti üzemeltetése esetén érvényes. Nem terjed ki semminemű olyan kárra, amely a berendezés indokolatlan, hanyag használatából, helytelen telepítéséből, engedély nélküli módosításából, visszaélésekből vagy kereskedelmi alkalmazásából származik. A garancia nem terjed ki továbbá a kopó alkatrészekre, üvegtörésre vagy olyan alkatrészeire, amelyet nem a megfelelő módon tartottak karban. **A FENTIEK NEM KORLÁTOZZÁK AZ ÖN JOGSZABÁLYOK ÁLTAL BIZTOSÍTOTT JOGAIT.**

BÓNUSZ +2 ÉV KITERJESZTETT GARANCIA

KORLÁTOZOTT IDEJŰ AJÁNLAT! Regisztrálja a terméket a vásárlástól számított 30 napon belül, és a Fluval díjmentesen meghosszabbítja az Ön jelenlegi garanciáját. A kiterjesztett garancia a standard Fluval garanciában meghatározott rendelkezések hatálya alá tartozik. Az összes részlet és a regisztráció elérhető itt:

[FluvalAquatics.com/warranty](https://www.FluvalAquatics.com/warranty)

ЧТО ВХОДИТ В КОМПЛЕКТ



ВАЖНЫЕ ИНСТРУКЦИИ ПО ТЕХНИКЕ БЕЗОПАСНОСТИ

ПРЕДУПРЕЖДЕНИЕ. Для защиты от травм необходимо соблюдать основные меры предосторожности, включая указанные далее.

1. ПРОЧИТАЙТЕ И СОБЛЮДАЙТЕ ВСЕ ИНСТРУКЦИИ ПО ТЕХНИКЕ БЕЗОПАСНОСТИ

Сюда же относятся все важные примечания об использовании и обслуживании аппарата. Несоблюдение предписанных требований может стать причиной повреждения прибора или привести к травмам.

2. **ОПАСНОСТЬ** – Во избежание поражения электрическим током необходимо соблюдать особую осторожность, поскольку это аквариумное оборудование во время использования контактирует с водой. При возникновении любой из приведенных далее ситуаций не пытайтесь самостоятельно ремонтировать устройство; если оно еще на гарантии, возвратите его в магазин, где была совершена покупка. Обнаружив признаки ненормальной утечки воды из устройства, немедленно вытащите вилку из розетки питания.

А. Изделие НЕ ПРЕДНАЗНАЧЕНО для работы под водой. Не разрешается погружать изделие в воду! Если устройство упало в воду, НЕ ПЫТАЙТЕСЬ достать его! Сначала выньте вилку питания устройства и только после этого достаньте его.

В. Если обнаружены признаки аномальной протечки воды в

устройстве, либо срабатывает устройство защитного отключения (УЗО) (или прерыватель тока при электрическом замыкании на землю), отсоедините шнур питания от электросети (основного источника питания).

С. Внимательно осмотрите устройство после установки. Не следует подключать его при наличии воды на деталях, которые должны оставаться сухими. Если электрические компоненты устройства намочили, немедленно выньте вилку из розетки.

3. ПРЕДОСТЕРЕЖЕНИЕ. НЕ РАЗРЕШАЕТСЯ НАПРАВЛЯТЬ СВЕТ УЛЬТРАФИОЛЕТОВОЙ ЛАМПЫ В ГЛАЗА. Прямое воздействие ультрафиолета может повредить глазам и коже.

4. ПРЕДУПРЕЖДЕНИЕ – Этим прибором могут пользоваться дети в возрасте 3 лет и старше, лица с ограниченными физическими, сенсорными или умственными возможностями возможности или недостаток опыта и знаний, если они были получили надзор или инструктаж по использованию прибора в безопасным способом и понимать связанные с этим опасности. Дети не должны играть с прибором. Чистка и обслуживание пользователем не должны быть изготовлены детьми без присмотра. Этот продукт не является игрушкой. Во избежание травм не прикасайтесь к движущимся или горячим частям.

5. ПРЕДОСТЕРЕЖЕНИЕ – Перед тем как опустить руки в воду, установить или снять какие-либо детали, а также выполнить любые операции по установке, обслуживанию или переноске оборудования, обязательно отключите или отсоедините все устройства в аквариуме от питания. Не разрешается дергать за шнур, чтобы вытащить вилку из розетки. Возьмитесь за вилку и потяните за нее до отсоединения от розетки. Если устройство не используется, обязательно вынимайте вилку из розетки.

6. Устройство не предназначено для ремонта. НЕ ПЫТАЙТЕСЬ разбирать прибор, он герметично закрыт и НЕ ПОДЛЕЖИТ обслуживанию. К замене предназначается весь прибор целиком.

7. Этот прибор поставляется с 6-ваттной лампочкой, которую можно заменить.

8. Этот прибор не требует чистки и не нуждается в обслуживании.

НЕ пытайтесь очистить прибор с помощью воды или других веществ.

9. Устройство должно использоваться только с прилагающимся блоком питания.

10. Шнур питания не подлежит замене. В случае повреждения шнура устройство следует утилизировать.

11. Не включайте прибор, если у него поврежден шнур или вилка, если он неисправен, если его уронили или повредили каким-либо образом.

12. Чтобы исключить возможность намочения вилки прибора, располагайте аквариум сбоку от розетки, установленной на стене, чтобы вода не капала на розетку. Для каждого шнура, соединяющего аквариумный прибор с розеткой, пользователь должен установить «капельную петлю». Капельная петля» - это часть шнура, расположенная ниже уровня розетки или разъема, если используется удлинитель, чтобы предотвратить движение

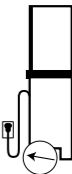

воды по шнуру и ее контакт с розеткой. Если вилка или розетка намочили, НЕ вынимайте вилку из розетки. Отключите предохранитель или автоматический выключатель, подающий питание на розетку, затем выньте вилку из розетки и проверьте наличие воды в розетке.

13. Устройство оснащено УФС-излучателем. Использование прибора не по назначению или повреждение корпуса могут привести к облучению. Даже в небольших дозах оно может нанести вред глазам и коже. Не разрешается пользоваться поврежденными устройствами.

14. **ПРЕДУПРЕЖДЕНИЕ** – При проведении обслуживания отсоедините все приборы.

15. Питание на прибор должно подаваться через устройство защитного отключения (УЗО) с номиналом не выше 30 мА.

16. Данный прибор представляет собой осветитель воды UVC для использования в декоративных домашних аквариумах. Применение устройства не по назначению запрещено. Использование дополнительных приспособлений, не рекомендованных или не продаваемых производителем устройства, может создавать опасные условия.

- Не разрешается использовать изделие в плавательных бассейнах или в иных ситуациях, где в воде находятся люди.

- Изделие подходит для использования при температуре воды до 35 °С.

- Не допускается использовать изделие с легковоспламеняющимися или предназначенными для питья жидкостями.

- Во избежание перегрева следите, чтобы через фильтр всегда проходила вода, когда прибор УФС включен в сеть.

- Не следует ставить изделие там, где он может упасть в воду. Его следует помещать в сухом защищенном месте с хорошей вентиляцией.

17. При необходимости воспользоваться удлинителем убедитесь, что место включения герметично закрыто от воды и пыли. Используйте шнур с соответствующими номинальными характеристиками. Шнур, рассчитанный на меньшую силу тока или мощность по сравнению с номинальными характеристиками устройства, может перегреться. Соблюдайте осторожность при прокладке шнура; он не должен натягиваться или путаться под ногами. Подключение должно выполняться квалифицированным электромонтажником. **ПРЕДУПРЕЖДЕНИЕ.** Не подключайте питание к прибору до полного и правильного окончания монтажа. Во время использования устройство всегда должно быть полностью заполнено водой.

18. **ВАЖНО:** Максимальное рабочее давление составляет 0,04 Мпа / 0,4 бар / 5,8 PSI. Не подключайте осветитель UVC к общественному водопроводу.

19. **СОХРАНИТЕ ЭТИ ИНСТРУКЦИИ**

УСТАНОВКА

Встраиваемый осветитель FX UVC имеет несколько особенностей варианты монтажа. Сканирование QR-кода или посетите веб-сайт по ссылке ниже для просмотра подробные инструкции по установке приложение, которое наилучшим образом соответствует вашим потребностям. <https://fluvalaquatics.com/fx-uvc-im/>



ЗАМЕНА ЛАМПЫ

ВНИМАНИЕ: Этот прибор должен быть отключен от сети, когда он не используется, а также перед заменой каких-либо деталей. **Никогда не выдергивайте шнур из розетки.**

Лампа UVC имеет длительный срок службы, мы рекомендуем заменять лампу каждые 2 года.

1. Убедитесь, что канистровый фильтр отключен от сети.
2. Убедитесь, что блок UVC отключен от сети.
3. Снимите крышку лампы, открутив отверткой (1) открутите два винта.
4. Слегка надавите на натяжной выступ на разъеме лампы внутрь, чтобы отсоединить его от блока UVC, и потяните наружу, чтобы освободить. (2)
5. Извлеките лампу из кварцевой гильзы. (3)
6. Снимите прокладку. (4)
7. Вставьте новую прокладку (в комплекте с новой заглушкой).
8. Вставьте новую лампу в кварцевую гильзу.
9. Подсоедините разъем и закрепите электрические провода так, чтобы они не мешали закрытию крышки.
10. Установите крышку и закрепите два винта.
11. Подключите фильтр и блок UVC к электрическим розеткам.



ОБСЛУЖИВАНИЕ И ОЧИСТКА

Блок UVC не требует технического обслуживания.

ДЛЯ ОФИЦИАЛЬНОГО ГАРАНТИЙНОГО РЕМОНТА И ОБСЛУЖИВАНИЯ

Если у вас возникли вопросы об изделии или вам необходимы запасные детали, сначала обратитесь за консультацией к местному

розничному продавцу оборудования Fluval. Если вам нужна техническая поддержка, обращайтесь в компанию Fluval до возврата изделия в соответствии с гарантийными условиями. Большинство вопросов можно решить без промедления в телефонном режиме. Либо вы можете также обратиться к нам по адресу: www.fluvalaquatics.com. На нашем веб-сайте также имеется подробный раздел вопросов и ответов, где можно найти полезные ответы на часто задаваемые вопросы и видеозаписи с практическими советами и инструкциями.

ПЕРЕРАБОТКА



На этом символе изображен символ селективной сортировки отходов электрического и электронного оборудования (WEEE). Это означает, что данное изделие должно быть утилизировано в соответствии с Европейской директивой 2012/19/EU для переработки или демонтажа с целью минимизации воздействия на окружающую среду. Узнайте в местном агентстве по охране окружающей среды о возможных инструкциях по утилизации или сдайте в официальный пункт сбора мусора, зарегистрированный советом. **Электронные изделия, не включенные в процесс селективной сортировки, являются потенциально опасными для окружающей среды и здоровья человека из-за наличия в них опасных веществ.**

СТАНДАРТНАЯ 3-ЛЕТНЯЯ ГАРАНТИЯ

На стерилизатор Fluval uPVC предоставляется гарантия на отсутствие дефектов изготовления и бракованных деталей в течение 3 лет с даты покупки. Данная гарантия действительна только при наличии документа, подтверждающего покупку. Гарантия ограничивается только ремонтом или заменой и не распространяется на косвенный ущерб, повреждения или травмы живых существ или личного имущества, или последствия травм живых существ или повреждения имущества, независимо от причины. Настоящая гарантия действительна только при нормальных условиях эксплуатации, для которых предназначено данное изделие. Она исключает любой ущерб, вызванный неразумным использованием, небрежностью, неправильной установкой, вскрытием, неправильным использованием или коммерческим использованием. Гарантия не распространяется на износ, разбитое стекло или детали, которые не обслуживались должным образом. **ЭТО НЕ ВЛИЯЕТ НА ВАШИ ЗАКОННЫЕ ПРАВА.**

БОНУС

+ 2 ГОДА

**ПРОДЛЕНИЯ
ГАРАНТИИ**

ВРЕМЯ ДЕЙСТВИЯ ПРЕДЛОЖЕНИЯ ОГРАНИЧЕНО!

Зарегистрируйте изделие через Интернет в течение 30 дней с момента покупки и получите бесплатное продление имеющейся гарантии компанией Fluval. В отношении продленной гарантии действуют условия, указанные в стандартной гарантии Fluval. Подробные данные и регистрация по адресу:

FluvalAquatics.com/warranty

CE ESTE INCLUS



Garnitura capacului becului

UVC Unitate și bec UVC



Alimentarea cu energie electrică



Cot de cauciuc
Adaptor



Cleme metalice



Suport de montare și șuruburi



Adaptor pentru filtre
cu 5/8" / 16 mm diametru

INSTRUCȚIUNI IMPORTANTE PRIVIND SIGURANȚA

AVERTISMENT – Pentru a nu suferi accidente, trebuie să respectați măsurile de precauție de bază privind siguranța, inclusiv următoarele:

1. CITIȚI ȘI RESPECTAȚI TOATE INSTRUCȚIUNILE PRIVIND SIGURANȚA

Citiți toate notificările importante privind utilizarea și întreținerea aparatului. Nerespectarea acestei recomandări poate duce la deteriorarea aparatului sau la vătămare corporală.

2. **PERICOL** – Pentru a evita posibilele șocuri electrice, trebuie să manifestați o atenție specială, deoarece se folosește apă în utilizarea echipamentelor de acvariu. În fiecare dintre următoarele situații, nu încercați să reparați aparatul; returnați aparatul la magazinul din care l-ați achiziționat dacă acesta este încă în perioada de garanție. Dacă aparatul prezintă vreun semn de scurgere anormală a apei, deconectați-l de la sursa de alimentare.

A. Acest produs nu poate fi introdus în apă. Nu introduceți produsul în apă! Dacă aparatul cade în apă, NU încercați să îl scoateți. Mai întâi scoateți-l din priză și apoi recuperați-l.

B. Dacă aparatul prezintă vreun semn de scurgere anormală a apei sau dacă RCD (sau GFCI - întrerupător de protecție la defecțiune circuit

de împământare) se oprește, deconectați cablul de alimentare de la rețea (rețeaua de alimentare cu electricitate).

- C. Examinați cu atenție aparatul după instalare. Acesta nu trebuie conectat la priză dacă există apă pe componente care nu ar trebui să fie ude. În cazul în care componentele electrice ale aparatului se udă, scoateți imediat aparatul din priză.
- ATENȚIE – NU PRIVIȚI NICIODATĂ DIRECT CĂTRE O LAMPĂ UV CÂND ACEASTA ESTE APRINSĂ.** Expunerea directă la lumina ultravioletă poate cauza vătămarea ochilor și a pielii.
 - AVERTISMENT** – Acest aparat poate fi utilizat de copii cu vârsta de 3 ani și mai sus, persoanele cu deficiențe fizice, senzoriale sau mentale reduse capacități sau lipsa de experiență și cunoștințe, dacă au fost beneficiari de supraveghere sau de instrucțiuni privind utilizarea aparatului în un mod sigur și să înțeleagă pericolele implicate. Copiii nu trebuie jucați-vă cu aparatul. Curățarea și întreținerea de către utilizator nu trebuie să fie făcute de copii fără supraveghere. Acest produs nu este o jucărie. Pentru a evita rănirea, nu atingeți piesele în mișcare sau piesele fierbinți.
 - ATENȚIE** – Întotdeauna scoateți din priză sau deconectați toate aparatele din acvariu de la alimentarea cu energie electrică înainte de a introduce mâinile în apă, înainte de a monta sau a scoate componente și în timpul instalării, întreținerii sau manipulării echipamentului. Nu trageți niciodată de cablu pentru a scoate ștecărul din priză. Prindeți de ștecăr și trageți pentru a-l deconecta. Deconectați întotdeauna aparatul de la priză atunci când nu îl utilizați.
 - Acest aparat nu poate fi reparat. NU încercați să dezamblați unitatea, aceasta este sigilată și NU poate fi reparată. Trebuie înlocuită întreaga unitate.
 - Acest aparat este prevăzut cu un bec de 6 wați care poate fi înlocuit.
 - Acest aparat nu necesită curățare și nu necesită întreținere. NU încercați să curățați aparatul folosind apă sau alte substanțe.
 - Acest aparat trebuie utilizat numai cu sursa de alimentare furnizată.
 - Cablul de alimentare nu poate fi înlocuit. În cazul în care cablul este deteriorat, aparatul trebuie aruncat într-un mod adecvat.
 - Nu folosiți niciun aparat dacă are cablul sau ștecherul deteriorat, dacă funcționează defectuos sau dacă este scăpat sau deteriorat în vreun fel.
 - Pentru a evita posibilitatea ca fișa aparatului să se ude, poziționați rezervorul în partea laterală a unui recipient montat pe perete pentru a împiedica scurgerea apei pe recipient. O „buclă de picurare”, ar trebui să fie amenajată de către utilizator pentru fiecare cablu care conectează un aparat de acvariu la priză. „Bucla de picurare” este partea din cablu care se află sub nivelul receptaculului sau al conectorului, dacă se utilizează un prelungitor, pentru a împiedica apa să se deplaseze de-a

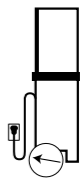

lungul cablului și să intre în contact cu receptaculul. Dacă ștecherul sau receptorul se udă, NU scoateți cablul din priză. Deconectați siguranța sau întrerupătorul de circuit care alimentează receptorul, apoi deconectați sursa de alimentare și examinați prezența apei în receptacul.

13. Acest aparat conține un emițător UVC. Utilizarea neadecvată a aparatului sau deteriorarea carcasei poate duce la producerea de radiații. Expunerea la radiații, chiar și în doze mici, poate cauza vătămarea ochilor și a pielii. Unitățile deteriorate nu trebuie puse în funcțiune.

14. **AVERTISMENT** – Deconectați toate aparatele în timpul operațiunilor de întreținere.

15. Aparatul trebuie alimentat printr-un dispozitiv de curent rezidual (RCD) cu un curent rezidual de funcționare nominal de cel mult 30 mA.

16. Acest aparat este un clarificator de apă UVC pentru utilizarea în acvarii ornamentale de uz casnic. Nu utilizați aparatul în alte scopuri decât cele vizate. Utilizarea de conexiuni nerecomandate sau necomercializate de producătorul aparatului poate provoca situații periculoase.

- Nu folosiți acest produs în piscine sau în alte situații în care în apă se află oameni.

- Acest produs este adecvat pentru utilizarea cu apă la temperaturi de până la 35 °C.

- Nu folosiți acest produs cu lichide inflamabile sau potabile.

- Pentru a evita supraîncălzirea, asigurați-vă că produsul pompează apă prin unitate cu decantorul UVC conectat.

- Acest produs nu trebuie amplasat în locuri de unde poate cădea în apă. Acesta trebuie amplasat într-un loc uscat, protejat și ventilat suficient.

17. În cazul în care este necesar un prelungitor, conexiunea trebuie să fie impermeabilă și etanșă la praf. Trebuie utilizat un cablu cu specificații adecvate. Un cablu cu valoarea nominală pentru amperi sau wați mai mică decât valoarea nominală a aparatului se poate supraîncălzi. Aveți grijă să așezați cablul astfel încât nimeni să nu se împiedice de el sau să nu fie tras accidental. Conexiunea trebuie realizată de un electrician calificat. **AVERTISMENT** – Nu conectați unitatea la sursa de alimentare decât dacă aceasta este asamblată complet și corect. Unitatea trebuie să fie complet umplută cu apă în timpul funcționării.

18. **IMPORTANT:** Presiunea maximă de funcționare este de 0,04 Mpa / 0,4 bar / 5,8 PSI. Nu conectați Clarificatorul UVC la rețeaua publică de alimentare cu apă.

19. **PĂSTRAȚI ACESTE INSTRUCȚIUNI**

INSTALARE

Clarificatorul în linie FX UVC are mai multe caracteristici opțiuni de montare. Scațați codul QR sau vizitați linkul de mai jos pentru a vedea instrucțiuni detaliate de instalare pentru aplicația care se potrivește cel mai bine nevoilor dumneavoastră. <https://fluvalaquatics.com/fx-uvc-im/>



ÎNLOCUIREA LĂMPII

ATENȚIE: Acest aparat trebuie să fie scos din priză atunci când nu este utilizat și înainte de schimbarea oricărei piese. Nu smulgeți niciodată cablul de la priză.

Lampa UVC are o durată de viață lungă, recomandăm înlocuirea lămpii la fiecare 2 ani.

1. Asigurați-vă că filtrul cu bidon este scos din priză.
2. Asigurați-vă că unitatea UVC este scoasă din priză.
3. Îndepărtați capacul lămpii prin deșurubarea cele două șuruburi cu ajutorul unei șurubelnițe (1).
4. Împingeți ușor spre interior fila de tensiune de pe conectorul becului pentru a-l debloca de unitatea UVC și trageți spre exterior pentru a-l elibera. (2)
5. Scoateți becul din manșonul de cuarț. (3)
6. Îndepărtați garnitura. (4)
7. Introduceți noua garnitură (echipată cu noul blub).
8. Introduceți noul bec în manșonul de cuarț.
9. Cuplați conectorul și fixați firele electrice astfel încât să nu interfereze cu închiderea capacului.
10. Așezați capacul și fixați cele două șuruburi.
11. Introduceți filtrul și unitatea UVC în prizele electrice.

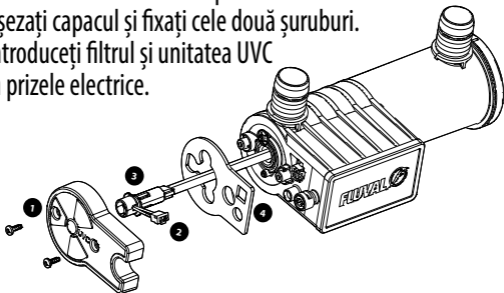

ÎNTREȚINERE ȘI CURĂȚARE

Unitatea UVC nu necesită întreținere.

PENTRU SERVICIUL DE REPARAȚII AUTORIZAT PENTRU GARANȚIE

Dacă aveți întrebări referitoare la produs sau doriți să solicitați piese

de schimb, vă rugăm să vă consultați mai întâi cu furnizorul local Fluval. Dacă aveți nevoie de asistență tehnică, vă rugăm să contactați compania Fluval înainte de a returna produsul în condițiile de garanție specificate. Majoritatea problemelor pot fi soluționate prompt telefonic, sau ne puteți contacta și accesând www.fluvalaquatics.com. Website-ul nostru conține și o secțiune detaliată dedicată Întrebărilor frecvente (FAQ), unde puteți găsi răspunsuri utile și materiale video demonstrative aferente solicitărilor obișnuite de informații.

RECICLARE



Acest simbol poartă simbolul de sortare selectivă pentru deșeurile de echipamente electrice și electronice (DEEE). Aceasta înseamnă că acest produs trebuie manipulat în conformitate cu Directiva europeană 2012/19/UE pentru a fi reciclat sau dezmembrat în vederea reducerii la minimum a impactului asupra mediului. Verificați la Agenția locală de mediu pentru posibile instrucțiuni de eliminare sau duceți-l la un punct oficial de colectare a deșeurilor înregistrat de consiliu. **Produsele electronice care nu sunt incluse în procesul de sortare selectivă sunt potențial periculoase pentru mediu și pentru sănătatea umană din cauza prezenței substanțelor periculoase.**

GARANȚIE STANDARD DE 3 ANI

Decantorul Fluval UVC în linie este garantat pentru piese defecte și manoperă pentru o perioadă de 3 ani de la data achiziționării. Această garanție este valabilă doar cu dovada achiziției. Garanția este limitată la reparații sau înlocuire și nu acoperă pierderile pe cale de consecință, pierderile sau daunele aduse animalelor și bunurilor personale sau daunele aduse obiectelor însuflețite sau neînsuflețite, indiferent de cauza acestora. Această garanție este valabilă numai în condițiile normale de funcționare pentru care este destinată unitatea. Aceasta exclude orice daune cauzate de utilizarea nejustificată, neglijență, instalare necorespunzătoare, modificare, abuz sau utilizare comercială. Garanția nu acoperă uzura, spargerea sticlei sau pieselor care nu au fost întreținute corespunzător sau corect. **ACEST LUCRU NU VĂ AFECTEAZĂ DREPTURILE LEGALE.**

BÓNUS +2 ANI GARANȚIE EXTINSĂ

OFERTĂ LIMITATĂ! Înregistrați acest produs online în termen de 30 de zile de la achiziție și Fluval va extinde garanția curentă fără costuri suplimentare. Garanția extinsă face obiectul prevederilor stipulate în garanția standard Fluval. Detalii complete și înregistrare valabile la:

FluvalAquatics.com/warranty

ČO JE SÚČASŤOU BALENIA



Tesnenie krytu žiarovky



UVC jednotka a žiarovka



Napájanie



Gumené koleno
Adaptér



Kovové svorky

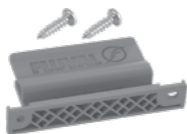

Montážna konzola a skrutky



Adaptér pre filtre s
Priemer 5/8" / 16 mm

DÔLEŽITÉ BEZPEČNOSTNÉ POKYNY

VAROVANIE – Na ochranu pred úrazom sa musia dodržiavať základné bezpečnostné opatrenia vrátane týchto:

1. PREČÍTAJTE SI A DODRŽIAVAJTE VŠETKY BEZPEČNOSTNÉ POKYNY

A všetky dôležité upozornenia týkajúce sa používania a údržby tohto spotrebiča.

Ignorovanie tohto odporúčania môže viesť k poškodeniu spotrebiča alebo k úrazu osôb.

2. NEBEZPEČENSTVO – Aby sa zabránilo možnému úrazu elektrickým prúdom, je potrebné venovať osobitnú pozornosť tomu, že sa pri používaní akváriových zariadení používa voda. V žiadnej z nasledujúcich situácií sa sami nepokúšajte o opravu; spotrebič vráťte do obchodu, v ktorom ste ho kúpili, ak je stále v záruke. Ak spotrebič vykazuje známky neobvyklého pretekania vody, okamžite ho odpojte od zdroja napájania.

A. Toto NIE je ponorný produkt. Neponárajte produkt do vody!

Ak spotrebič spadne do vody, NESIAHAJTE naň. Najprv ho odpojte od napájania a potom ho vyberte.

B. Ak spotrebič vykazuje znaky nezvyčajného pretekania vody, alebo ak sa vypne prúdový chránič, odpojte napájací kábel od sieťovej zásuvky (hlavného zdroja napájania).

C. Po montáži spotrebič dôkladne skontrolujte. Nesmie sa zapojiť,

ak je na častiach, ktoré nemajú byť vlhké, voda. Ak sú elektrické komponenty spotrebiča mokré, okamžite spotrebič odpojte.

3. **POZOR – NIKDY SA NEPOZERAJTE DO UV LAMPY, KEĎ JE ZAPNUTÁ.** Priama vystavenie ultrafialovému svetlu môže poškodiť oči a pokožku.
4. **UPOZORNENIE** – Tento spotrebič môžu používať deti od 3 rokov, osoby so zníženými fyzickými, zmyslovými alebo mentálnymi schopnosťami alebo osoby s nedostatočnými skúsenosťami a znalosťami, ak boli pod dohľadom alebo boli poučené o používaní spotrebiča bezpečným spôsobom a rozumejú nebezpečenstvám, ktoré s ním súvisia. Deti sa so spotrebičom nesmú hrať. Čistenie a užívateľskú údržbu nesmú vykonávať deti bez dozoru. Tento výrobok nie je hračka. Aby ste predišli poraneniu, nedotýkajte sa pohyblivých častí alebo horúcich častí.
5. **POZOR** – Pred vložением rúk do vody, pred vkladáním alebo vyberaním dielov a počas montáže, údržby alebo manipulácie so zariadením všetky spotrebiče v akváriu vždy vyťahnite zo zásuvky alebo odpojte od elektrického napájania. Pri vyťahovaní zástrčky zo zásuvky nikdy neťahajte za kábel. Uchopte zástrčku a potiahnutím ju odpojte. Ak sa spotrebič nepoužíva, vždy ho odpojte zo zásuvky.
6. Oprava tohto spotrebiča nie je možná. NEPOKÚŠAJTE sa rozobrať túto jednotku. Je utesnená a jej servis NIE JE možný. Je nutné vymeniť celú jednotku.
7. Tento spotrebič sa dodáva so 6-wattovou žiarovkou, ktorú možno vymeniť.
8. Tento spotrebič si nevyžaduje žiadne čistenie a je bezúdržbový. NEPOKÚŠAJTE sa čistiť zariadenie pomocou vody alebo iných látok.
9. Spotrebič sa môže používať len s dodanou napájacou jednotkou.
10. Napájací kábel nemožno vymeniť. Ak je kábel poškodený, spotrebič je nutné vhodným spôsobom zlikvidovať.
11. Nepoužívajte žiadny spotrebič, ak má poškodený kábel alebo zástrčku, alebo ak je nefunkčný, alebo ak spadol, alebo je akokoľvek poškodený.
12. Aby ste zabránili možnosti namočenia zástrčky spotrebiča, umiestnite nádržku na stranu nástennej zásuvky, aby ste zabránili kvapkaniu vody na zásuvku. Používateľ by mal pre každý kábel pripájajúci akváriové zariadenie k zásuvke vytvoriť „kvapkavicu slučku“. „Odkvapávacia slučka“ je časť šnúry pod úrovňou zásuvky alebo konektora, ak sa používa predlžovací kábel, aby sa zabránilo pohybu vody po šnúre a jej kontaktu so zásuvkou. Ak sa zástrčka alebo zásuvka namočí, NEODPÁJAJTE šnúru zo zásuvky. Odpojte poistku alebo istič, ktorý napája zásuvku, potom odpojte napájací zdroj a skontrolujte, či sa v zásuvke nenachádza voda.
13. Spotrebič obsahuje UVC žiarič. Nežiaduce použitie spotrebiča alebo poškodenie oblasti plášťa môže spôsobiť vyžarovanie. Expozícia, dokonca aj v malých dávkach, môže viesť k poškodeniu očí a pokožky. Poškodené jednotky sa nesmú používať.

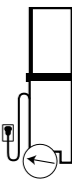

14. **VAROVANIE** – Pri vykonávaní údržby odpojte všetky spotrebiče.
15. Spotrebič je napájaný cez prúdový chránič s menovitým reziduálnym vypínacím prúdom neprevyšujúcim 30 mA.
16. Tento prístroj je UVC čistič vody na použitie v okrasných domácich akváriách. Spotrebič nepoužívajte na iný účel, než na aký je určený. Používanie príslušenstva, ktoré výrobca spotrebiča neodporúča alebo nepredáva, môže spôsobiť nebezpečný stav.
- Nepoužívajte tento produkt v bazénoch alebo iných situáciách, v ktorých dochádza k ponáraníu osôb.
 - Tento produkt možno používať pri teplote vody do 35 °C.
 - Nepoužívajte tento produkt s horľavými alebo pitnými kvapalinami.
 - Aby ste predišli prehrievaniu, vždy zaistite, aby filter prečerpával vodu cez jednotku, kým je UVC zapojené.
 - Neumiestňujte tento produkt na miesta, z ktorých by mohol spadnúť do vody. Mal by byť umiestnený na suché a chránené miesto s dostatočným okolitým vetraním.
17. Ak je nevyhnutný predlžovací kábel, zabezpečte vodotesné aprachotesné pripojenie. Použite kábel s vhodným menovitým výkonom. Kábel s nižšou intenzitou elektrického prúdu alebo napätia, ako je menovitý výkon spotrebiča, sa môže prehrievať. Kábel umiestnite tak, aby sa oň nezakopávalo alebo neťahalo. Pripojenie musí vykonať kvalifikovaný elektroinštalatér. **VAROVANIE** – Nepripájajte jednotku k napájaniu, ak nie je úplne a správne zostavená. Počas prevádzky musí byť jednotka vždy úplne naplnená vodou.
18. **DÔLEŽITÉ:** Maximálny prevádzkový tlak je 0,04 Mpa / 0,4 bar / 5,8 PSI. UVC Clarifier nepripájajte k verejnému vodovodu.

18. UCHOVAJTE SI TIETO POKYNY

INŠTALÁCIA

Líniový čistič FX UVC má niekoľko funkcií možnosti montáže. Naskenujte kód QR alebo navštívte webový odkaz nižšie a pozrite si podrobný návod na inštaláciu aplikáciu, ktorá najlepšie vyhovuje vašim potrebám.
<https://fluvalaquatics.com/fx-uvc-im/>



VÝMENA SVIETIDLA

UPOZORNENIE: Tento spotrebič musí byť odpojený od elektrickej siete, keď sa nepoužíva a pred výmenou akýchkoľvek dielov. Nikdy nevyťahujte kábel zo zásuvky.

Lampa UVC má dlhú životnosť, odporúčame ju vymeniť každé 2 roky.

1. Uistite sa, že je kanistrový filter odpojený.
2. Skontrolujte, či je jednotka UVC odpojená od siete.
3. Odstráňte kryt svietidla odskrutkovaním dve skrutky skrutkovačom (1).
4. Jemným zatlačením napínacieho výstupku na konektore žiarovky smerom dovnútra ho odpojte od jednotky UVC a potiahnutím smerom von ho uvoľnite. (2)
5. Vyberte žiarovku z kremennej objímky. (3)
6. Odstráňte tesnenie. (4)
7. Vložte nové tesnenie (vybavené novou blúzkou).
8. Vložte novú žiarovku do kremennej objímky.
9. Pripojte konektor a upevnite elektrické vodiče tak, aby neprekážali pri zatváraní krytu.
10. Nasadte kryt a upevnite dve skrutky.
11. Zapojte filter a UVC jednotku do elektrických zásuviek.

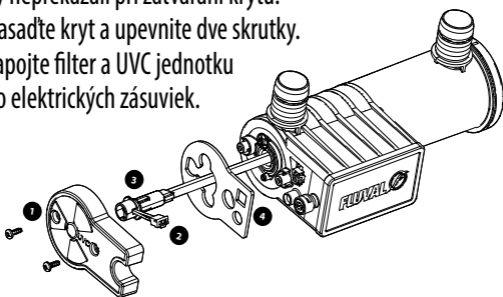

ÚDRŽBA A ČISTENIE

Jednotka UVC nepotrebuje údržbu.

SLUŽBA AUTORIZOVANÝCH OPRÁV V RÁMCI ZÁRUKY

Ak máte nejaké otázky o výrobku alebo hľadáte náhradné diely, obráťte sa v prvom rade na svojho miestneho predajcu Fluval. Ak potrebujete technickú podporu, pred vrátením výrobku v súlade so záručnými podmienkami kontaktujte spoločnosť Fluval. Väčšinu záležitostí je možné vybaviť okamžite po telefóne, prípadne nás môžete tiež kontaktovať na stránke www.fluvalaquatics.com. Na našej webovej stránke nájdete tiež podrobnú sekciu častých otázok, kde nájdete užitočné odpovede a videá s návodmi k bežným otázkam.

RECYKLÁCIA



Tento symbol označuje selektívne triedenie odpadu z elektrických a elektronických zariadení (OEEZ), čo znamená, že s týmto výrobkom sa musí zaobchádzať v súlade s európskou smernicou 2012/19/EÚ, aby mohol

byť recyklovaný alebo demontovaný a znížil sa tak jeho vplyv na životné prostredie. Akékoľvek pokyny týkajúce sa likvidácie vám poskytne miestna agentúra pre životné prostredie alebo ho odovzdajte na oficiálnom zbernom mieste odpadu registrovanom mestským úradom. **Elektronické výrobky, ktoré nie sú zahrnuté do procesu selektívneho triedenia, sú potenciálne nebezpečné pre životné prostredie a ľudské zdravie z dôvodu prítomnosti nebezpečných látok.**

3-ROČNÁ ŠTANDARDNÁ ZÁRUKA

Na chybné diely a vyhotovenie vsunutej čistiacej jednotky Fluval UVC sa vzťahuje 3-ročná záruka od dátumu kúpy. Táto záruka platí iba s dokladom o kúpe. Záruka je obmedzená iba na opravu alebo výmenu a nepokrýva následnú škodu, stratu alebo poškodenie zvierat a osobného majetku ani poškodenie živých alebo neživých predmetov bez ohľadu na príčinu. Táto záruka platí len za bežných prevádzkových podmienok, pre ktoré je táto jednotka určená. Nevzťahuje sa na poškodenie spôsobené neprimeraným používaním, nedbalosťou, nesprávnou montážou, neoprávnenou manipuláciou, zneužívaním alebo komerčným používaním. Záruka sa nevzťahuje na opotrebovanie, poškodenie skla alebo dielov, ktoré neboli adekvátne alebo správne udržiavané. **TÝMTO NIE SÚ DOTKNUTÉ VAŠE ZÁKONNÉ PRÁVA.**

BONUS +2 ROČNÁ PREDLŽENÁ ZÁRUKA

ČASOVO OBMEDZENÁ PONUKA! Zaregistrujte tento produkt on-line do 30 dní od jeho nákupu a spoločnosť Fluval vám zadarmo predĺži aktuálnu záruku. Predĺžená záruka podlieha ustanoveniam uvedeným v rámci štandardnej záruky spoločnosti Fluval. Kompletne informácie a registráciu nájdete na adrese:

FluvalAquatics.com/warranty

KAJ JE VKLJUČENO



Tesnilo pokrova žarnice



UVC enota in žarnica



Napajanje



Gumijasto koleno
Adapter



Kovinske sponke



Montažni nosilec in vijaki



Adapter za filtre z
Premer 5/8" / 16 mm

VIKTIGA SÄKERHETSANVISNINGAR

VARNING – För att undvika skador måste grundläggande säkerhetsåtgärder vidtas, inklusive följande:

1. LÄS OCH FÖLJ ALLA SÄKERHETSANVISNINGAR

Och alla viktiga meddelanden avseende användning och underhåll av denna enhet. Att bortse från denna rekommendation kan resultera i skada på enheten eller personskada.

2. **FARA** – För att undvika elektriska stötar måste du vara särskilt försiktig eftersom vatten finns närvarande vid användning av akvarieutrustning. I följande situationer ska du inte försöka reparera enheten själv, lämna istället tillbaka enheten till affären där den inhandlades om garantin fortfarande gäller. Om enheten visar några tecken på onormalt vattenläckage ska du dra ut sladden från elnätet.

A. Den här enheten kan inte sänkas ner i vatten. Sänk inte ner enheten i vatten! Om enheten ramlar ner i vattnet ska du INTE sträcka dig efter den. Dra först ut sladden och ta sedan upp den.

B. Om enheten visar några tecken på onormalt vattenläckage eller om jordfelsbrytaren bryter strömmen ska du dra ut sladden från elnätet.

C. Inspektera enheten noggrant efter monteringen. Den ska inte kopplas in om det finns vatten på delar som inte är avsedda att bli våta. Om elektriska komponenter på enheten blir våta ska du omedelbart koppla från apparaten.

3. **FÖRSIKTIGT – TITTA ALDRIG IN I EN UV-LAMPA SOM ÄR PÅSLAGEN.**

Direkt exponering för ultraviolett ljus kan skada ögonen och huden.

4. **VARNING** – Den här apparaten kan användas av barn i åldern 3 år personer med nedsatt fysisk, sensorisk eller psykisk förmåga, samt personer med eller bristande erfarenhet och kunskap om de har blivit fått övervakning eller instruktioner om hur apparaten ska användas i på ett säkert sätt och förstår riskerna. Barn får inte leka med apparaten. Rengöring och användarunderhåll får inte göras av barn utan övervakning. Denna produkt är inte en leksak. För att undvika skador får du inte röra rörliga delar eller heta delar.

5. **FÖRSIKTIGT** – Dra alltid ur eller koppla från alla enheter i akvariet från elnätet innan du rör ner några händer i vattnet, innan du sätter på eller tar bort delar eller medan utrustningen monteras, underhålls eller hanteras. Dra aldrig i sladden för att dra ur kontakten från uttaget. Ta tag i kontakten och dra för att koppla från den. Koppla alltid ur enheten från uttaget när den inte används.

6. Denna enhet kan inte repareras. Försök INTE att ta isär denna enhet, den är försluten och innehåller inga delar som kan repareras. Hela enheten måste bytas ut.

7. Ta naprava je opremljena s 6-watno žarnico, ki jo je mogoče zamenjati.

8. Ta naprava ne potrebuje čiščenja in ne potrebuje vzdrževanja. Naprave NE poskušajte očistiti z vodo ali drugimi snovmi.

9. Denna enhet ska endast användas med strömförsörjningsenheten som medföljer.

10. Elsladden kan inte bytas ut. Om sladden är skadad ska enheten kasseras på ändamålsenligt sätt.

11. Använd inte någon apparat om den har en skadad sladd eller stickpropp, om den fungerar dåligt eller om den har tappats eller skadats på något sätt.

12. För att undvika att apparatens kontakt blir våt, placera tanken vid sidan av ett väggmonterat uttag för att förhindra att vatten droppar ner på uttaget. En "droppslinga" bör anordnas av användaren för varje sladd som ansluter en akvarieenhet till uttaget. "Droppslingan" är den del av sladden som ligger under uttagets nivå eller kontakten om en förlängningssladd används, för att förhindra att vattnet rinner längs sladden och kommer i kontakt med uttaget. Om kontakten eller uttaget blir vått ska du INTE dra ut sladden. Koppla bort säkringen eller kretsbrytaren som förser uttaget med ström, koppla sedan bort strömförsörjningen och undersök om det finns vatten i uttaget.

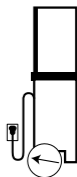

13. Denna enhet innehåller en UVC-sändare. Oavsiktlig användning av enheten eller skada på höljet kan resultera i strålning. Exponering, t.o.m. i små doser, kan skada ögonen och huden. Skadade enheter ska inte användas.

14. **VARNING** – Koppla bort alla enheter när underhåll utförs.
15. Enheten ska ges ström genom en jordfelsbrytare (RCD) med en nominell jordfelsström som inte överskrider 30 mA.
16. Denna apparat är en UVC-vattenrenare för användning i hushållsakvarier för prydnadsändamål. Använd inte enheten för något annat syfte än vad den är avsedd för. Användning av tillbehör som inte rekommenderas eller säljs av tillverkaren kan göra att enheten inte är säker att använda.
 - Använd inte luftpumpen i pooler eller i andra situationer där människor befinner sig i vattnet.
 - Denna enhet är lämplig för användning med vattentemperaturer upp till 35 °C.
 - Använd inte den här luftpumpen med brännbara eller drickbara vätskor.
 - För att undvika överhettning ska du alltid se till att filtret pumpar vatten genom enheten medan UVC-sändaren är inkopplad.
 - Denna enhet ska inte placeras på ett ställe där den kan ramla ner i vattnet. Den ska placeras på en torr och skyddad plats med tillräcklig ventilation runt den.
17. Om en förlängningsladd behöver användas ska anslutningen vara vattentät och dammsäker. En sladd med lämplig effekt ska användas. En sladd som är klassad för mindre ampere eller watt än enhetens klassificering kan överhettas. Se till att sladden placeras så att man inte snubblar över den eller drar ut den. Anslutningen ska utföras av en kvalificerad elmontör. **VARNING** – Koppla inte ström till enheten om den inte är fullständigt och korrekt monterad. Enheten måste alltid vara helt fylld med vatten när den används.
18. **VIKTIGT:** Det maximala arbetstrycket är 0,04 Mpa / 0,4 bar / 5,8 PSI. Anslut inte UVC-klaren till den allmänna vattenförsörjningen.

19. SPARA DESSA ANVISNINGAR

INSTALACIJA

Linijski klarifikator FX UVC ima več možnosti montaže. Skeniranje kode QR ali obiščite spodnjo spletno povezavo in si oglejte podrobna navodila za namestitev aplikacijo, ki najbolj ustreza vašim potrebam.

<https://fluvalaquatics.com/fx-uvc-im/>



ZAMENJAVA SVETILKE

OBSERVERA: Denna apparat måste kopplas ur när den inte används och innan några delar byts ut. Dra aldrig ut sladden ur vägguttaget.

UVC-lampan har lång livslängd, vi rekommenderar att lampan byts ut vartannat år.

1. Se till att filterbehållaren är urkopplad.
2. Kontrollera att UVC-enheten är urkopplad.
3. Ta bort glödlampsskyddet genom att skruva loss de två skruvarna med en skruvmejsel (1)
4. Tryck försiktigt spännfliken på lampans kontakt inåt för att lossa den från UVC-enheten och dra utåt för att lossa den. (2)
5. Ta bort glödlampan från kvartshylsan. (3)
6. Ta bort packningen. (4)
7. Sätt i den nya packningen (försedd med den nya blubbern).
8. Sätt i den nya glödlampan i kvartshylsan.
9. Haka i kontakten och fäst de elektriska ledningarna så att de inte stör stängningen av locket.
10. Sätt på locket och skruva fast de två skruvarna.
11. Anslut filtret och UVC-enheten till eluttagen.

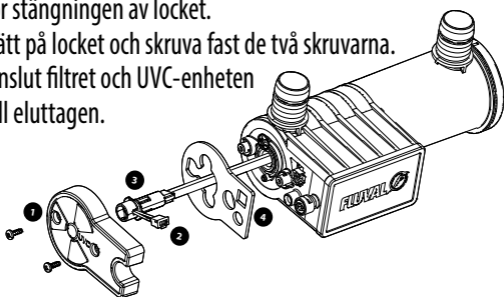

VZDRŽEVANJE IN ČIŠČENJE

Enota UVC ne potrebuje vzdrževanja.

FÖR AUKTORISERAD GARANTI- OCH REPARATIONSSERVICE

Konsultera först din lokala Fluval-återförsäljare om du har frågor om en produkt eller om du behöver reservdelar. Kontakta Fluval innan du lämnar tillbaka produkten under garantin om du behöver teknisk support. De flesta ärendena kan hanteras omgående över ett telefonsamtal, eller så kan du kontakta oss via www.fluvalaquatics.com. Det finns även ett detaljerat avsnitt med vanliga frågor på vår webbplats där du kan hitta hjälpsamma svar och hjälpvideor om vanliga frågor.

RECYKLING



Denna symbol är försedd med symbolen för selektiv sortering av avfall av elektrisk och elektronisk utrustning (WEEE). Detta innebär att denna produkt måste hanteras i enlighet med EU-direktiv 2012/19/EU för att kunna

återvinnas eller demonteras för att minimera dess inverkan på miljön. Kontrollera med din lokala miljökontor för eventuella instruktioner för avfallshantering eller ta den till en officiell, av kommunen registrerad sopstation. **Elektroniska produkter som inte ingår i den selektiva sorteringen är potentiellt farliga för miljön och människors hälsa på grund av förekomsten av farliga ämnen.**

3 ÅRS STANDARDGARANTI

Fluval UVC inline-reningsaggregat levereras med en garanti för defekta delar och hantverkskap under en period på 3 år från inköpsdatum. Den här garantin gäller endast tillsammans med inköpskvittot. Garantin är begränsad till reparation eller byte och täcker inte följdmässig förlust, förlust eller skada på djur och personlig egendom eller skada på levande eller livlösa objekt, oberoende av orsaken därtill. Den här garantin gäller bara under normala användningsförhållanden för vilka enheten är avsedd för. Den utesluter skada orsakad av olämplig användning, oaktsamhet, felaktig installation, modifiering, missbruk eller kommersiell användning. Garantin täcker inte slitage, trasiga glasdelar eller delar som inte har hanterats på rätt sätt. **DETTA PÅVERKAR INTE DINA LAGSTADGADE RÄTTIGHETER.**

BONUS +2 ÅR UTÖKAD GARANTI

TIDSBEGRÄNSAT ERBJUDANDE! Registrera denna produkt på nätet inom 30 dagar från inköpsdatum och Fluval kommer att utöka din nuvarande garanti kostnadsfritt. Den utökade garantin omfattas av bestämmelserna som anges inom ramen för Fluvals standardgaranti. Fullständiga detaljer och registreringen finns på:

[FluvalAquatics.com/warranty](https://www.fluvalaquatics.com/warranty)