

# EHEIM

waterrefill



3548

de	Nachfüllautomatik
en	Automatic refilling device
fr	Système de remplissage automatique
nl	Automatisch bijvulstelsysteem
sv	Automatisk vattenpåfyllning
no	Automatisk påfylling
fi	Automaattinen täyttöjärjestelmä
da	Automatisk påfyldning
it	Sistema automatico di ricarica

es	Sistema automático de llenado
pt	Sistema de reenchimento automático
el	Σύστημα αυτόματης αναπλήρωσης
cs	Systém automatického doplňování
hu	Utántöltő automata
pl	Układ automatycznego uzupełniania
sl	Avtomatika za polnjenje vode
sk	Systém automatického dopĺňovania
rus	Автоматический насос

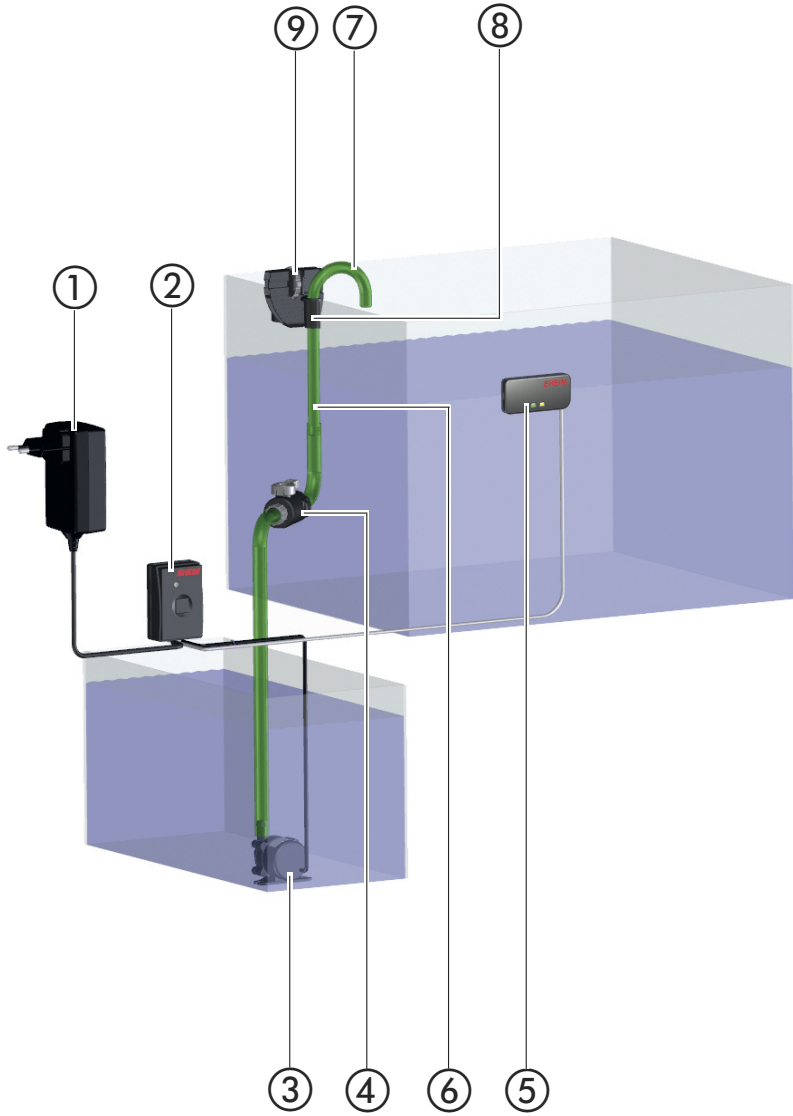

## Controller

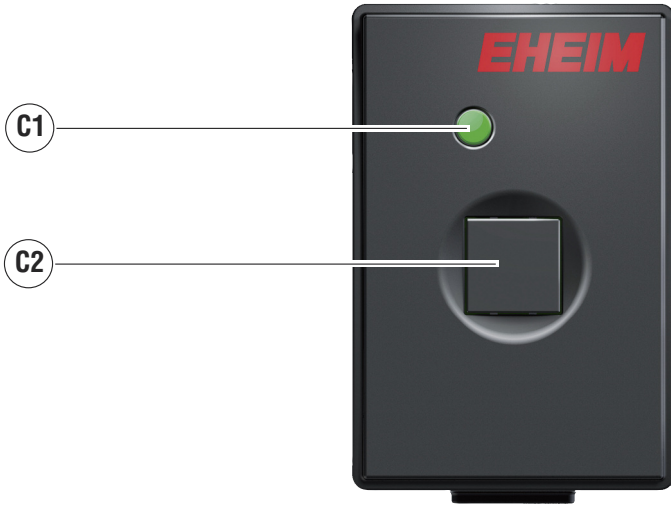

## Sensor

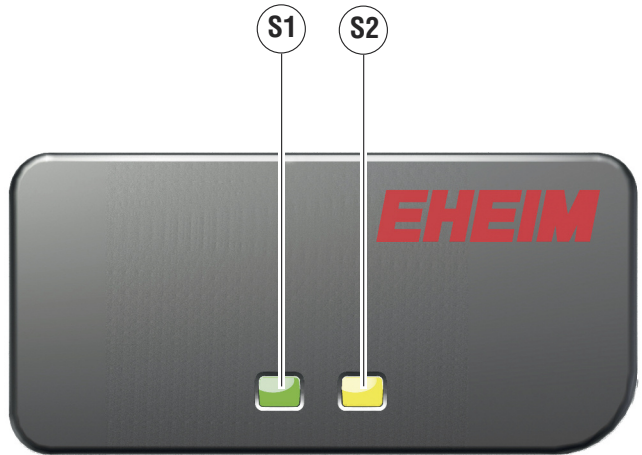

## Pumpe

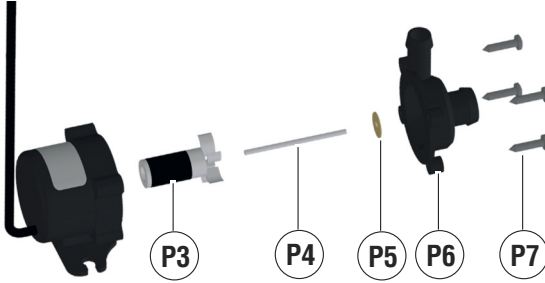
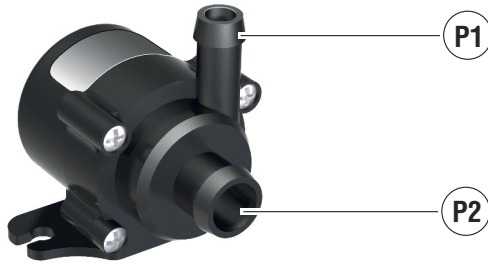

## Halterung

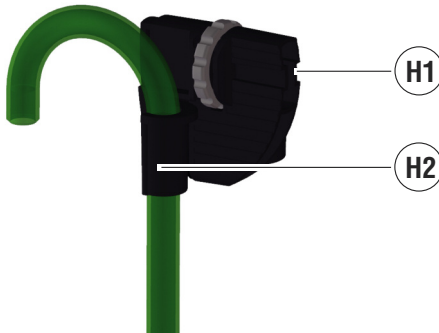

## Absperrhahn



# Montage des Sensors

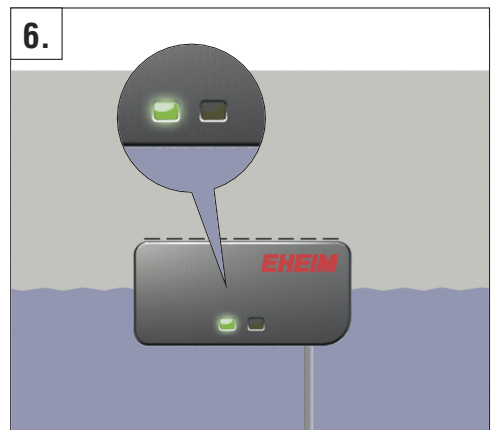
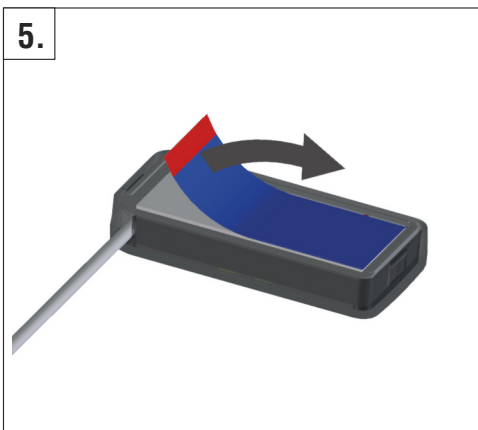
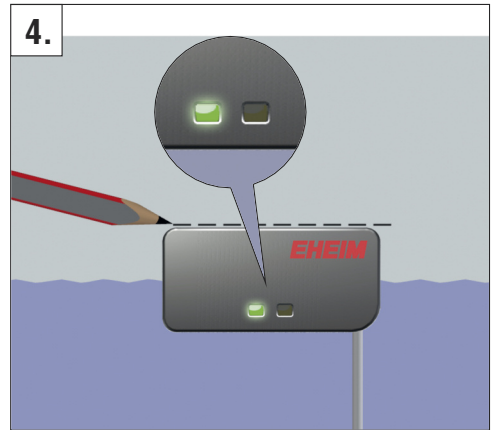
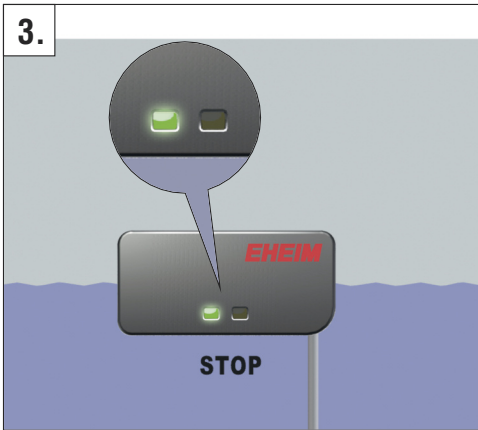
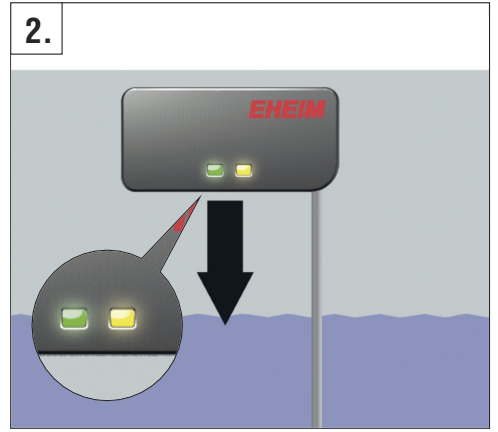
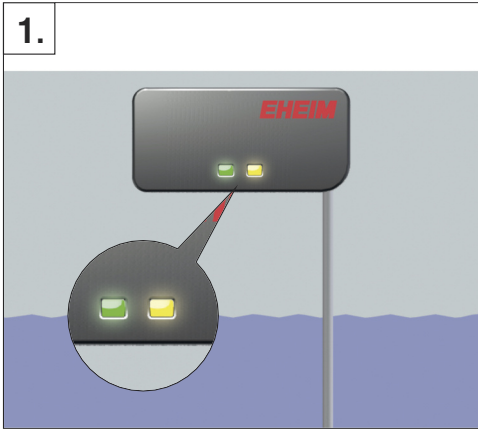

## Herzlichen Glückwunsch

zum Kauf Ihrer neuen **EHEIM** Nachfüllautomatik. Sie haben sich für ein intelligentes und lernfähiges Qualitätsprodukt aus dem Hause **EHEIM** entschieden.

Die Nachfüllautomatik **EHEIM waterrefill** ist eine Füllstandssteuerung für Aquarien, die dazu dient, verdunstetes Aquarienwasser automatisch nachzufüllen. Sie passt sich dafür nicht nur der Größe Ihres Aquariums, sondern auch jahreszeitlichen Veränderungen am Aufstellort automatisch an.

Der von **EHEIM** verwendete Sensor bietet viele Vorteile: Durch die Platzierung außerhalb des Aquariums kann der Sensor nicht verschmutzen und wird durch Wasserpflanzen und/oder Tiere nicht blockiert. Außerdem kann der Sensor bei beliebig hohem als auch flachem Wasserspiegel, bei extrem weichem bis sehr hartem Süß- sowie Seewasser eingesetzt werden.

Bevor Sie Ihre **EHEIM** Nachfüllautomatik in Betrieb nehmen oder Wartungsarbeiten durchführen, lesen Sie bitte diese Gebrauchsanleitung sorgfältig durch.

## Original-Bedienungsanleitung **EHEIM waterrefill 3548**

### Allgemeine Benutzerhinweise

#### Informationen zum Gebrauch der Bedienungsanleitung



- ▶ Bevor Sie das Gerät zum ersten Mal in Betrieb nehmen, muss die Bedienungsanleitung vollständig gelesen und verstanden werden.
- ▶ Betrachten Sie die Bedienungsanleitung als Teil des Produkts und bewahren Sie sie gut und erreichbar auf.
- ▶ Fügen Sie diese Bedienungsanleitung bei Weitergabe des Geräts an Dritte bei.

#### Symbolerklärung

Die folgenden Symbole werden auf dem Gerät verwendet:



Das Gerät darf nur in Innenräumen für aquaristische Einsatzbereiche verwendet werden.



Das Gerät besitzt die Schutzklasse II.



Das Gerät entspricht den aktuell gültigen EU-Normen.

Die folgenden Symbole und Signalworte werden in dieser Bedienungsanleitung verwendet:



**GEFAHR!**

Das Symbol weist auf eine drohende Gefahr durch Stromschlag hin, die den Tod oder eine schwere Körperverletzung zur Folge haben kann.



**GEFAHR!**

Das Symbol weist auf eine drohende Gefahr hin, die den Tod oder eine schwere Körperverletzung zur Folge haben kann.



**WARNUNG!**

Das Symbol weist auf eine drohende Gefahr hin, die eine mittlere bis leichte Körperverletzung oder ein gesundheitliches Risiko zur Folge haben kann.



**VORSICHT!**

Das Symbol weist auf die Gefahr von Sachschäden hin.



Hinweis mit nützlichen Informationen und Tipps.

Darstellungskonvention:

☒ **A** Verweis auf eine Abbildung, hier Verweis auf Abbildung A.

▶ Sie werden zu einer Handlung aufgefordert.

## Einsatzgebiet

Das Gerät und alle im Lieferumfang enthaltenen Teile sind für die Benutzung im privaten Bereich bestimmt und dürfen ausschließlich verwendet werden:

- für aquaristische Zwecke
- nur in Innenräumen
- unter Einhaltung der technischen Daten

Für das Gerät gelten folgende Einschränkungen:

- nicht für gewerbliche oder industrielle Zwecke verwenden.
- die Wassertemperatur darf 35°C nicht überschreiten.

## Sicherheitshinweise

**Von diesem Gerät können Gefahren für Personen und Sachwerte ausgehen, wenn das Gerät unsachgemäß bzw. nicht dem Verwendungszweck entspre-**

chend eingesetzt wird oder wenn die Sicherheitshinweise nicht beachtet werden.

## Für Ihre Sicherheit



- **Dieses Gerät kann von Kindern ab 8 Jahren und darüber sowie von Personen mit verringerten physischen, sensorischen oder mentalen Fähigkeiten oder Mangel an Erfahrung und Wissen benutzt werden, wenn sie beaufsichtigt oder bezüglich des sicheren Gebrauchs des Gerätes unterwiesen wurden und die daraus resultierenden Gefahren verstehen. Kinder dürfen nicht mit dem Gerät spielen. Reinigung und Benutzer-Wartung dürfen nicht von Kindern ohne Beaufsichtigung durchgeführt werden.**
- **Führen Sie vor Benutzung eine Sichtkontrolle durch, um sicherzustellen, dass das Gerät unbeschädigt ist.**
- **Reparaturen dürfen ausschließlich von einer EHEIM Servicestelle durchgeführt werden.**
- **Bei Beschädigung des Kabels ist das Gerät zu verschrotten.**
- **Führen Sie nur Arbeiten durch, die in dieser Anleitung beschrieben sind.**
- **Verwenden Sie nur Original-Ersatzteile und -Zubehör für das Gerät.**



- **Das Gerät kann über eine Fehlerstrom-Schutzeinrichtung mit einem Bemessungsfehlerstrom von maximal 30 mA abgesichert werden. Bei Fragen und Problemen wenden Sie sich an eine Elektrofachkraft.**
- **Trennen Sie sofort alle Geräte im Aquarium vom Stromnetz bei einer Wasserleckage bzw. wenn die Fehlerstrom-Schutzeinrichtung auslöst.**



- **Trennen Sie grundsätzlich alle Geräte im Aquarium vom Stromnetz, wenn sie nicht benutzt werden, bevor Sie Teile ein- bzw. ausbauen und vor allen Reinigungs- und Wartungsarbeiten.**
- **Schützen Sie die Steckdose und das Netzteil vor Feuchtigkeit. Es empfiehlt sich mit dem Netzkabel eine Tropfschlaufe zu bilden, die verhindert, dass evtl. am Kabel entlang laufendes Wasser zur Steckdose gelangt und dadurch ein Kurzschluss verursacht wird.**
- **Die elektrischen Daten des Gerätes müssen mit den Daten des Stromnetzes übereinstimmen. Sie finden diese Daten auf dem Typenschild, der Verpackung oder in dieser Anleitung.**

Nachfüllautomatik **EHEIM** waterrefill Art.-Nr. 3548

### Lieferumfang

① Netzteil ② Controller ③ Pumpe ④ Absperrhahn ⑤ Sensor mit Klebestreifen ⑥ Schlauch ⑦ Auslaufbogen ⑧ Halterung für Auslaufbogen ⑨ Halteklemme  
1x Steckeradapter zum Netzteil, 1x Bedienungsanleitung, 1x Garantiekarte

Alle Teile, das Steckernetzteil, der Controller, der Sensor und die Pumpe sind fest miteinander verkabelt. Das Netzteil ① ist mit dem Controller ② fest verkabelt. Vom Controller ② führt ein Kabel zum Sensor ⑤ und ein weiteres Kabel zur Pumpe ③.

### Montage des Sensors





#### **Klebestreifen noch nicht entfernen!**

Der Sensor ⑤ wird mit Hilfe eines Klebestreifens an der Außenseite des Beckens (Aquarium, Filterbecken, Sumpf) befestigt, dessen Wasserstand überwacht werden soll. Zur korrekten Anbringung des Sensors muss das gewünschte Becken vorbereitet werden. Bei dem Befestigungsplatz muss es sich um einen trockenen Bereich ohne Gefahr von Spritzwasser handeln. Die Pumpe darf sich noch nicht im Wasser befinden. Die Klebefläche an der Außenseite der Glasscheibe muss trocken, sauber und fettfrei sein. Die vorgesehene Klebefläche dazu bitte mit Brennspritus reinigen. Allzweckreiniger, Badreiniger o.ä. sind zur Verwendung am Aquarium nicht geeignet.

Verbinden Sie jetzt das Netzteil mit einer Steckdose, die rote LED (☒C1) am Controller geht

dabei an und leuchtet dauerhaft.

Den Sensor nun oberhalb des Wasserspiegels in waagrechter Lage von außen auf die Glasscheibe des Beckens aufsetzen (beide LEDs  **S1** und  **S2** am Sensor leuchten) ( **1.**).

Bewegen Sie den Sensor langsam nach unten ( **2.**) bis die gelbe LED ( **S2**) erlischt. Achten Sie dabei darauf, dass der Sensor während der gesamten Bewegung Kontakt zur Beckenscheibe hat ( **3.**).









Markieren Sie am Becken die Position des Sensors an der die gelbe LED erloschen ist ( **4.**). Erst jetzt die Schutzfolie des Klebestreifens abziehen ( **5.**) und den Sensor in möglichst waagrechter Lage 10 Sekunden kräftig an die Scheibe andrücken ( **6.**).







**Achtung: Sensor und Klebestreifen niemals mit (Spritz-)Wasser in Berührung bringen! Schon kleinste Wassermengen / Tropfen zwischen der Glasscheibe des Beckens und dem Sensor führen zu Fehlfunktionen!**

**Platzieren Sie den Sensor niemals in der Nähe von metallischen Gegenständen oder Kabeln, auch diese führen zu Fehlfunktionen!**



### Montage der Nachfüllautomatik

Verbinden Sie den Schlauch  mit dem Wasserausgang der Pumpe ( **P1**). Legen Sie die Pumpe  anschließend in das Wasserreservoir. Führen Sie den Schlauch  zu der Stelle am Aquarium, an der das Wasser in das Aquarium gefüllt werden soll und kürzen Sie bei Bedarf den Schlauch  auf die benötigte Länge. Stecken Sie den Auslaufbogen  in das andere Ende des Schlauches  und clipsen Sie die Halterung ( **H2**) auf den Bogen.

Die Austrittsöffnung des Auslaufbogens  muss stets oberhalb des Wasserspiegels montiert werden. Bei untergetauchtem Ende könnte sonst nach dem Prinzip der kommunizierenden Röhren Wasser vom Filterbecken bzw. Aquarium ins Reservoir oder umgekehrt fließen, bis der Wasserstand in beiden Behältern gleich ist.

Zur Vermeidung von Wellenbewegungen vor dem Sensor muss die Halterung  mit der Halteklemme ( **H1**) so an der Aquarienscheibe befestigt werden, dass der Wasserauslauf mindestens 5 cm vom Sensor entfernt ist. Außerdem wird empfohlen, die Fördermenge der Pumpe  mit dem Absperrhahn  so weit zu drosseln, dass der Auffüllvorgang mindestens 15 Sekunden andauert.

### Inbetriebnahme

Nach erfolgreichem Anbringen des Sensors an der Beckenscheibe die Nachfüllautomatik per Tastendruck am Controller ( **C2**) einschalten. Die Anzeige am Controller (LED  **C1**) ändert ihre Farbe von rot nach grün. Die Nachfüllautomatik **EHEIM waterrefill** überwacht von jetzt an den Wasserspiegel Ihres Aquariums.

Um die Detektion des Wasserstandes zu gewährleisten, muss die Innenseite der Aquarienscheibe regelmäßig von Verschmutzungen wie Kalk- und Salzrändern befreit werden.



**Achtung: Bei Wasserwechsel oder Arbeiten im Aquarium, die Nachfüllautomatik in den Standby - Modus versetzen.**

### Bedienung des Controllers

**Standby - Modus:** Um die Nachfüllautomatik in den Standby - Modus zu schalten, betätigen Sie einmalig kurz den Taster am Controller. Der Standby - Modus ist aktiv, wenn die LED am Controller schnell grün blinkt.

**Reset:** Um den Controller zurückzusetzen, den Taster so lange gedrückt halten, bis die LED durchgehend rot leuchtet.

**Einschalten/Aktivieren:** Um die Nachfüllautomatik aus dem Standby-Modus heraus oder nach einem Reset zu reaktivieren, betätigen Sie einmalig kurz den Taster am Controller.

### Übersicht über die CONTROLLER-Anzeige

LED-Anzeige ☒ C1	Zustand
Rot	Reset und Auslieferungszustand: System wartet auf eine kurze Betätigung der Taste am Controller
Grün	System ist betriebsbereit
Grün blinkend	Pumpe füllt nach
Keine Anzeige	Netzteil ist möglicherweise stromlos Controller ist ausgeschaltet

### Übersicht über die SENSOR-Anzeige

LED-Anzeige ☒ S1, S2	Zustand
Grün	Sensor ist betriebsbereit
Gelb	Wasserstand befindet sich unter gewünschtem Niveau, die Pumpe sollte nach wenigen Sekunden nachfüllen.
Grün und Gelb blinkend	Sensor befindet sich im Bereich mit bewegter Wasseroberfläche.
Keine Anzeige	Netzteil ist möglicherweise stromlos Sensor ist möglicherweise defekt Sensorkabel möglicherweise defekt

## Übersicht über die FEHLER-ANZEIGE am Controller

Der Controller der Nachfüllautomatik erkennt Fehler während des Betriebs und zeigt diese durch eine rot blinkende LED-Anzeige an.

LED-Anzeige ☒ C1	Fehler und mögliche Ursachen
Rot schnell blinkend	<i>Füllzeit weicht von bisheriger Füllzeit deutlich ab.</i> Könnte das Nachfüllreservoir leer sein? Ist der Schlauch nicht mehr mit der Pumpe verbunden? Ist der Auslaufbogen weiterhin in der korrekten Position?
Rot blinkend	<i>Zeitabstand zum letzten Füllvorgang weicht deutlich von bisherigen Abständen ab.</i> Kommt es zu einem deutlich erhöhten Wasserverlust? Ist der Bereich vor dem Sensor frei? Wurde das Aquarium manuell befüllt?
Rot und grün abwechselnd blinkend	Der Controller könnte defekt sein.







## Wartung und Pflege

Eine Reinigung des Pumpenrades und des Pumpeninneren entfällt in der Regel, da die Pumpe nur mit Reinst-/Osmosewasser in Kontakt kommt.

## Technische Daten der Nachfüllautomatik

Ländervariante	EU	GB
Artikelnummer	3548220	3548340
Spannung	100 - 240 V	
Frequenz	50/60 Hz	
Leistungsaufnahme ges.	8 W	
Pumpe, Hmax	1,5 mWs	
Pumpe, Qmax	240 l/h	

**Ersatzteile-Sets**

	Artikel-/Teilenummer
<b>Ersatzteil-Set 1</b>	7426170
1x Pumpengehäuse (  <b>P6</b> )	
4x Schrauben (  <b>P7</b> )	
<b>Ersatzteil-Set 2</b>	7426180
1x Rotor (  <b>P3</b> )	
1x Achse (  <b>P4</b> )	
1x Anlaufscheibe (  <b>P5</b> )	
<b>Ersatzteil-Set 3</b>	7426190
3x Anlaufscheibe (  <b>P5</b> )	

## Congratulations

on your purchase of the new **EHEIM** refilling device. You have selected an intelligent and adaptive quality product of the EHEIM make. The **EHEIM** waterrefill automatic refilling device is a water level control for aquariums, which is used for refilling vaporised aquarium water automatically. This device not only adapts automatically to the size of your aquarium, but also to the seasonal changes on the site of installation.

The sensors used by **EHEIM** offer many advantages: Due to their position outside the aquarium, the sensors cannot become dirty and are not blocked by aquatic plants and / or creatures. In addition, the sensors can be used at optional high and also at shallow water levels and in extremely soft up to very hard sweet as well as sea water.

Please read these instructions for use carefully before commissioning your **EHEIM** automatic refilling device or carrying out maintenance work.

## Translation of the original operating manual **EHEIM** waterrefill 3548

### General user instructions

#### Information on using the operating manual



- ▶ Before using the appliance for the first time, the operating manual must be read fully and understood.
- ▶ Consider the operating manual as part of the product and keep in a safe and accessible location.
- ▶ Enclose this operating manual if passing the appliance on to a third party.

#### Symbol explanation

The following symbols are used on the appliance:



The appliance must only be used indoors, and exclusively for aquariums.



The pump is of protection class II.



The device conforms to all currently valid EU standards.

The following symbols and signal words are used in this operating manual:



#### **DANGER!**

The symbol indicates imminent danger from electric shock that can result in death or serious injury.



**DANGER!**

The symbol indicates imminent danger that can result in death or serious injury.



**WARNING!**

The symbol indicates imminent danger that can result in moderate to minor injury or a health risk.



**CAUTION!**

The symbol indicates the danger of material damage.



Note with useful information and tips.

Typographical conventions:

☒ **A** Reference to a figure; in this case, reference to figure A.

▶ You are prompted for an action.

### Application

The appliance and all parts included in the scope of delivery are intended for private use and must only be used:

- for aquarium-related purposes
- indoors
- in compliance with the technical data

The following limitations apply to the appliance:

- do not use for commercial or industrial purposes
- the water temperature may not exceed 35°C

## VERY IMPORTANT SAFETY INSTRUCTIONS

**WARNING-** To guard against injury, basic safety precautions should be observed, including the following.

- FOR HOUSEHOLD USE ONLY · WARNING! RISK OF ELECTRIC SHOCK!
- This pump has not been investigated for use in swimming pools areas!
- DO NOT RUN DRY!

**READ AND FOLLOW ALL SAFETY INSTRUCTIONS.**

- DANGER. To avoid possible electric shock, special care should be taken since water is employed in the use of aquarium equipment. For each of the following situations, do not attempt repairs by yourself; return the appliance to an authorized service facility for service or discard the appliance.
- If the appliance shows any sign of abnormal water leakage, immediately unplug it from the power source.
- Carefully examine the appliance after installation. It should not be plugged in if there is water on parts not intended to be wet.
- Do not operate any appliance if it has a damaged cord or plug, or if it is malfunctioning or if it is dropped or damaged in any manner.

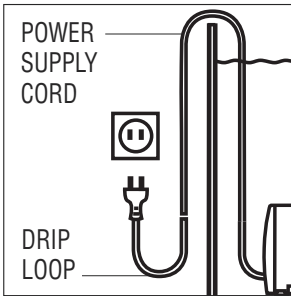

- To avoid the possibility of the appliance plug or receptacle getting wet, position aquarium stand and tank to one side of a wall mounted receptacle to prevent water from dripping onto the receptacle or plug. A “drip loop”, shown in the figure, should be arranged by the user for each cord connecting the aquarium appliance to a receptacle. The “drip loop” is that part of the cord below the level of the receptacle, to prevent water travelling along the cord and coming in contact with the receptacle.

If the plug or receptacle does get wet, **DON'T** unplug the cord; disconnect the fuse or circuit breaker that supplies power to the appliance. Then unplug and examine for presence of water in the receptacle.

- Close supervision is necessary when any appliance is used by or near children.
- To avoid injury, do not contact moving parts.
- Always unplug an appliance from an outlet when not in use, before putting or taking off parts, and before cleaning. Never yank cord to pull plug from outlet. Grasp the plug and pull to disconnect.
- Do not use an appliance for other than intended use. The use of attachments not recommended or sold by the appliance manufacturer may cause an unsafe condition.
- Do not install or store the appliance where it will be exposed to the weather or to temperatures below freezing.
- Make sure an appliance mounted on a tank is securely installed before operating it.



- Read and observe all the important notices on the appliance and its cord.
- If an extension cord is necessary, a cord with a proper rating should be used. A cord rated for less amperes or watts than the appliance rating may overheat. Care should be taken to arrange the cord so that it will not be tripped over or pulled.
- Check that the voltage shown on the label of the unit corresponds to the voltage of the mains supply.
- Disconnect all electrical appliances from the mains before placing hands in the water.
- The line cord of this unit cannot be replaced or repaired. Should the line cord become damaged the appliance must be discarded.

## **KEEP THESE INSTRUCTIONS FOR FUTURE REFERENCE.**

### **Safety instructions**

**Risks for persons and property can arise from this appliance if the appliance is improperly used or not used as intended or if the safety instructions are not heeded.**

### **For your safety**



- **This appliance can be used by children from the age of 8 and by persons with reduced physical, sensory or mental capabilities or lack of experience and/or knowledge if they are supervised and have been instructed in the safe use of the appliance and have understood the resulting dangers. Children must not play with the appliance. Cleaning and user maintenance must not be carried out by children unless they are supervised.**
- **Before use, carry out a visual inspection to ensure that the appliance, especially the mains cable and plug, are undamaged.**

- Repairs must only be carried out by an EHEIM service centre.
- When the line is damaged, the device must no longer be used.
- Only carry out the work described in these instructions.
- Only use original spare parts and accessories for the appliance.
- To protect against contact voltage being too high, the fixture must have a residual current device with a rated release fault current not exceeding 30 mA. Ask your electrician.
- In the event of water leakage or when the residual current protection device is triggered, immediately disconnect all devices in the aquarium from the power supply.
- If they are not being used, always disconnect all devices in the aquarium from the power supply before you install/remove any parts and before all cleaning and maintenance work.
- Protect the mains socket and mains plug against moisture. It is recommended to form a drip loop with the mains cable to prevent any water running along the cable to the mains socket.
- The electrical data of the pump must match the data of the power mains. This data is found on the type plate, the packaging and in these instructions.



**EHEIM** waterrefill automatic refilling device item no. 3548

### Scope of delivery

① power supply unit ② controller ③ pump ④ shut-off valve ⑤ sensor with adhesive strips  
⑥ hosepipe ⑦ drain elbow ⑧ mount for the drainage elbow ⑨ retaining clamp  
1x plug adapter for the power supply unit, 1x operating instructions, 1x guarantee card

All parts, the plug-in power supply unit, the controller, the sensor and the refilling pump are wired with one another. The plug-in power supply unit ① is permanently wired to the controller ②. From the controller, ② one cable goes to the sensor ④ and another cable to the refilling pump ③.

## Installation of the sensor



### Do not remove the adhesive strips yet!

The sensor ⑤ is fixed to the outer side of the basin (aquarium, filter basin, sump) with an adhesive strip; the water level of this basin must be monitored. The corresponding basin must be prepared such that the sensor can be fitted properly. The fixing position must be a dry area with no risk of splashed water. The pump should not be in the water as yet. The adhesive surface on the outer side of the glass panel must be dry, clean and free from grease. Clean the adhesive surface using methylated spirit. All-purpose cleaners, bathroom cleaners or similar are not suitable for use on the aquarium.

Now, connect the power supply unit to the socket; on doing this, the red LED (⊗ C1) on the controller gets activated and glows constantly.

Then, place the sensor from outside on the glass panel of the basin above the water level in a horizontal position (both the LEDs ⊗ S1 and ⊗ S2 on the sensor glow) (⊗ 1.).

Slowly move the sensor downwards (⊗ 2.) until the yellow LED (⊗ S2) goes out. Ensure that the sensor is in contact with the basin glass during this entire movement (⊗ 3.).

On the basin, mark the position of the sensor, on which the yellow LED has gone out (⊗ 4.). Only after this is done, pull out the protective foil of the adhesive strip (⊗ 5.) and press the sensor forcefully on the glass in a horizontal position for 10 seconds (⊗ 6.).



**Caution: Do not bring the sensor and adhesive strip in contact with water / splashing water! Even very small quantities of water / water droplets between the glass pane of the basin and the sensor lead to malfunctioning!**

**Never place the sensor close to metallic objects or cables, these, too, lead to malfunctions!**

## Installation of the automatic refill device

Connect the hose ⑥ to the water outlet of the pump (⊗ P1). Then place the pump ③ in the water reservoir. Guide the hose ⑥ to the point on the aquarium at which the aquarium is to be filled with water and, where necessary, shorten the hose ⑥ to the required length. Insert the drain elbow ⑦ in the other end of the hose ⑥ and clip the mount (⊗ H2) to the elbow.

The outlet opening of the drain elbow ⑦ must always be installed above the water level. If the end of this tube is submerged in water, water from the filter basin or aquarium will flow in the reservoir or vice-versa, according to the principle of communicating pipes, until the water level in both the containers is the same.

In order to avoid wave movements in front of the sensor, the mount ⑧ must be so fixed to the aquarium glass using the retaining clip (⊗ H1) that the water discharge is at least 5 cm away from the sensor. In addition, it is recommended, by means of the shut-off valve ④ to restrict the delivery rate of the pump ③ to the extent that the refilling operation takes at least 15 seconds.

## Putting into operation

After the sensor is mounted on the basin glass, switch on the automatic refilling system by pressing the key on the controller. The indicator on the controller (LED  C1) changes colour from red to green. From this point, the **EHEIM** automatic water refill device monitors the water level of your aquarium.

In order to guarantee the detection of the water level, the inner sides of the aquarium must be regularly freed from contaminants such as limescale and salt crusts.



**Attention: When changing the water or working in the aquarium, switch the automatic refill device into standby mode.**

## Operating the controller

**Standby mode:** To switch the automatic refill device to the standby mode, briefly press the button on the controller once. The standby mode is active when the LED on the controller rapidly flashes green.

**Reset:** To reset the controller, keep the button pressed for so long until the LED glows constantly red.

**Switching on / activating:** To take the automatic refill device out of standby mode or to reactivate after a reset, briefly press the button on the controller once.

## Overview of the CONTROLLER display

LED display  C1	status
Red	Reset and delivery status: System waits for a short activation of the key on the controller.
Green	System is ready for operation
Green flashing	Pump is refilling
No display	It is possible that the power supply unit has no power, Controller is switched off

## Overview of the SENSOR display

LED display  S1,S2	status
Green	Sensor is ready for operation
Yellow	If the water level is below the desired level, the pump should start to refill after a few seconds

Green yellow flashing	Sensor is in the area with the moving water surface.
No display	It is possible that the power supply unit has no power Sensor may be faulty Sensor cable may be faulty

### Overview of the FAULT DISPLAY SYSTEM on the controller

The controller of the automatic refilling device identifies the faults during the operation and indicates these with a red flashing LED indicator.

LED display ☒ C1	Faults and possible causes
Rapid flashing red	<i>The filling time clearly differs from the usual filling time.</i> Could the refill reservoir be empty? Is the hose no longer connected to the pump? Is the drain elbow still in the correct position?
Flashing red	<i>The time interval from the last filling operation clearly differs from the usual intervals.</i> Is there considerably increased loss of water? Is the area in front of the sensor free? Has the aquarium been manually filled?
Alternate flashing red and green	The controller could be defective.

### Maintenance and cleaning

The cleaning of the pump rotor and the inside of the pump are dispensed with as, as a rule, the pump only comes into contact with ultrapure / osmosis water.

### Technical Data of the Automatic Refill Device

Country-specific variants	EU	GB
Part number	3548220	3548340

Voltage	100 - 240 V
Frequency	50/60 Hz
Total power consumption	8 W
Pump, H <sub>max</sub>	1,5 mWs
Pump, Q <sub>max</sub>	240 l/h

### Spare Part Sets

	Article / Part Number
<b>Spare part set 1</b>	7426170
1x pump housing (☒P6)	
4x screws (☒P7)	
<b>Spare part set 2</b>	7426180
1x rotor (☒P3)	
1x axle (☒P4)	
1x thrust washer (☒P5)	
<b>Spare part set 3</b>	7426190
3x thrust washers (☒P5)	

## Félicitations

pour l'achat de votre nouveau système de remplissage automatique **EHEIM**. Vous avez opté pour un produit de qualité intelligent, capable d'assimiler des données, de la maison **EHEIM**.

Le dispositif de remplissage automatique **EHEIM waterrefill** est une commande de régulation de niveau pour aquarium qui sert à remplir automatiquement l'eau évaporée de l'aquarium. Le dispositif s'adapte automatiquement, non seulement à la taille de votre aquarium mais aussi aux modifications saisonnières de l'emplacement.

Le capteur utilisé par **EHEIM** offre de nombreux avantages : placé en dehors de l'aquarium, le capteur ne peut pas s'encrasser et n'est pas bloqué par des plantes aquatiques et/ou des animaux. En outre, le capteur peut être utilisé, que le niveau d'eau soit haut ou bas, dans une eau douce ou une eau de mer extrêmement douce ou très dure.

Avant de mettre en marche votre dispositif de remplissage automatique **EHEIM** ou d'y réaliser des opérations de maintenance, veuillez lire attentivement cette notice.

## Traduction du mode d'emploi d'origine **EHEIM waterrefill 3548**

### Consignes générales à l'attention de l'utilisateur

#### Informations relatives à l'utilisation du manuel



- ▶ Avant la première mise en service de l'appareil, vous devez avoir lu et compris intégralement le mode d'emploi.
- ▶ Le manuel de l'utilisateur constitue une partie intégrante du produit, veuillez le conserver à portée de main.
- ▶ Joignez ce manuel de l'utilisateur quand vous transmettez l'appareil à un tiers.

#### Explication des symboles

Les symboles suivants sont utilisés sur l'appareil:



L'appareil ne doit être utilisé qu'à l'intérieur, pour les domaines d'utilisation aquario-philés.



L'appareil est conforme à la classe de protection II.



L'appareil répond aux normes européennes actuellement en vigueur.

Les symboles et mentions d'avertissement suivants sont utilisés dans le présent mode d'emploi:



**DANGER!**

Ce symbole indique qu'il existe un risque d'électrocution pouvant avoir pour conséquence la mort ou des blessures corporelles graves.



**DANGER!**

Ce symbole indique qu'il existe un risque pouvant avoir pour conséquence la mort ou des blessures corporelles graves.



**AVERTISSEMENT!**

Ce symbole indique qu'il existe un risque pouvant avoir pour conséquence des blessures corporelles moyennes à légères, ou bien des conséquences pour la santé.



**ATTENTION!**

Ce symbole indique un risque de dégâts matériels.



Conseils et informations utiles.

Convention de présentation:

✉ **A** Renvoi à une illustration, ici à la figure A.

▶ Vous êtes invité(e) à exécuter une action.

### Domaine d'application

L'appareil et toutes les pièces fournies sont destinés à être utilisés dans le domaine privé et ils ont été conçus exclusivement :

- pour les domaines d'utilisation aquariophiles
- pour l'intérieur
- En respectant les caractéristiques techniques

Les restrictions suivantes s'appliquent à l'appareil :

- Ne pas utiliser à des fins commerciales ou industrielles
- La température de l'eau ne doit pas dépasser 35°C

### Consignes de sécurité

**Cet appareil peut présenter des dangers pour les personnes et les biens s'il n'est pas utilisé correctement ou conformément aux fins pour lesquelles il a été conçu ou encore si les consignes de sécurité ne sont pas respectées.**



## Pour votre sécurité



- Cet appareil peut être utilisé par des enfants à partir de 8 ans et par des personnes ayant des capacités physiques, sensorielles ou mentales réduites, ou encore des personnes manquant d'expérience et/ou de connaissances, si ces personnes sont surveillées ou que des informations leur ont été données quant à la façon d'utiliser l'appareil en toute sécurité et si elles ont compris les dangers résultant de l'utilisation de l'appareil. Ne laissez pas les enfants jouer avec l'appareil. Les enfants ne sont pas autorisés à effectuer le nettoyage et la maintenance utilisateur, à moins qu'ils ne soient surveillés.
- Effectuez une inspection visuelle avant d'utiliser l'appareil afin de vérifier si l'appareil et, en particulier, le câble secteur et la fiche sont intacts.
- Les réparations doivent être réalisées par un service agréé par EHEIM.
- L'usage de l'appareil est interdit lorsque le câble est endommagé.
- Exécutez uniquement les travaux décrits dans ce manuel.
- Utilisez uniquement des pièces de rechange et accessoires d'origine pour cet appareil.



- Pour protéger l'installation contre une haute tension de contact, celle-ci doit être pourvue d'un disjoncteur pour courant différentiel avec un courant de défaut dont la valeur ne dépasse pas 30mA. Demandez conseil à votre électricien.
- En cas de fuite d'eau ou de déclenchement du dispositif de protection contre les courants de fuite, débranchez immédiatement du secteur tous les appareils de l'aquarium.

- **En règle générale, quand ils ne sont pas utilisés, débranchez du secteur tous les appareils de l'aquarium avant de monter ou démonter des pièces et avant tous travaux de nettoyage ou de maintenance.**
- **Protégez la prise et la fiche secteur de l'humidité. Nous conseillons de former une boucle avec le câble secteur, afin d'empêcher que de l'eau ne coule le long du câble et s'infilte dans la prise.**
- **Les caractéristiques électriques de la pompe doivent correspondre aux caractéristiques du secteur. Elles sont indiquées sur la plaque signalétique, l'emballage ou dans le présent mode d'emploi.**

Dispositif de remplissage automatique **EHEIM** waterrefill réf. art. 3548

### Volume de livraison

① bloc d'alimentation ② Contrôleur ③ Pompe ④ Robinet d'arrêt ⑤ Capteur avec bande adhésive ⑥ Tuyau ⑦ Coude d'écoulement ⑧ Fixation pour le coude d'écoulement ⑨ Collier de maintien  
1x adaptateur à l'alimentation, 1x notice, 1x bon de garantie

Toutes les pièces, le bloc d'alimentation, le contrôleur, le capteur et la pompe de remplissage, sont raccordés solidement les uns aux autres. Le bloc d'alimentation ① est solidement raccordé au contrôleur ②. Un câble est dirigé du contrôleur ② vers le capteur ④ et un autre câble vers la pompe de remplissage ③.

### Montage du capteur



**Ne pas encore retirer la bande adhésive !**

Le capteur ⑤ est fixé à l'aide d'un ruban adhésif au côté extérieur du bac (aquarium, bassin de filtration, puisard) dont le niveau d'eau doit être surveillé. Pour adjoindre correctement le capteur, le bac désiré doit être préparé. Le lieu de fixation doit être un endroit sec sans risque de projection d'eau. La pompe ne doit pas encore se trouver dans l'eau. La surface adhésive au côté extérieur de la vitre doit être sèche, propre et sans aucune graisse. Veuillez nettoyer la surface adhésive prévue à cet effet avec un alcool à brûler. Les nettoyants universels, les détergents salle de bain ou autres ne conviennent pas à une utilisation sur un aquarium.

Reliez à présent l'alimentation électrique à la prise. La LED (☒C1) rouge au contrôleur se met en marche et reste allumée en permanence.

Placer ensuite le capteur au-dessus du niveau d'eau en position horizontale, de l'extérieur, sur la vitre du bac (les deux LED ☒S1 et ☒S2 éclairent sur le capteur) (☒1.).

Déplacez lentement le capteur vers le bas (☒2.) jusqu'à ce que la LED (☒S2) jaune s'éteigne. Veillez à ce que le capteur soit en contact avec la vitre du bac durant l'ensemble du déplacement. (☒3.).

Marquez sur le bac la position du capteur où la LED jaune s'est éteinte (☒4.). Ce n'est que maintenant que vous pouvez retirer le plastique de protection du ruban adhésif (☒5.), puis appuyez fortement à la vitre sur le capteur durant 10 secondes en position horizontale si possible (☒6.).



**Attention : Ne jamais mettre en contact avec de l'eau (d'éclaboussure) le capteur et le ruban adhésif ! Même les plus petites quantités d'eau/ de gouttes entre la vitre du bac et le capteur, entraînent des dysfonctionnements.**

**Ne jamais placer le capteur à proximité d'objets métalliques ou de câbles qui provoquent des dysfonctionnements !**

### Montage du remplissage automatique

Raccordez le tuyau ⑥ à la sortie d'eau de la pompe (☒P1). Placez ensuite la pompe ③ dans le réservoir d'eau. Introduisez le tuyau ⑥ dans l'endroit de l'aquarium où l'eau doit être remplie et raccourcissez si nécessaire le tuyau à la longueur requise. Branchez le coude d'écoulement ⑦ sur l'autre extrémité du tuyau ⑥ et clipsez la fixation (☒H2) sur le coude.

L'ouverture de sortie du coude d'écoulement ⑦ doit être toujours montée au-dessus du niveau de l'eau. En cas d'extrémité immergée, il est possible, selon le principe de tuyaux communiquant, de verser de l'eau à partir du bassin de filtration ou de l'aquarium dans le réservoir ou inversement, jusqu'à ce que le niveau d'eau soit identique dans les deux réservoirs.

Pour éviter le mouvement des vagues devant le capteur, la fixation ⑧ doit être serrée sur la vitre des aquariums (☒H1) de manière à ce que la sortie d'eau se situe à moins de 5 cm du capteur. En outre, il est recommandé de réduire le débit de la pompe ③ avec le robinet d'arrêt ④ de manière à ce que le remplissage dure au moins 15 secondes.

### Mise en service

Après avoir réussi à placer le capteur à la vitre du bac, branchez le dispositif de remplissage automatique en appuyant sur la touche du contrôleur (☒C2). La couleur de l'affichage sur le contrôleur (LED ☒C1) change, passant du rouge au vert. Le remplissage automatique **EHEIM waterrefill** surveille dès à présent le niveau d'eau de votre aquarium.

Afin de garantir la détection du niveau d'eau, la face intérieure de la vitre de l'aquarium être débarrassée de saletés tels que des dépôts calcaires et salins.



**Attention :** en cas de remplacement de l'eau ou d'opérations dans l'aquarium, placez le remplissage automatique en mode veille.

### Utilisation du contrôleur

**Mode veille:** effectuez une pression brève sur le contrôleur pour placer le remplissage automatique en mode veille. Le mode veille est actif lorsque la LED verte clignote rapidement sur le contrôleur.

**Remise à zéro:** pour remettre le contrôleur à zéro, maintenir le bouton appuyé jusqu'à ce que la LED rouge s'allume en continu.

**Mettre en marche/activer:** afin de quitter le mode veille en remplissage automatique ou le réactiver après une remise à zéro, actionner une fois brièvement le bouton du contrôleur.

### Aperçu de l'affichage du CONTRÔLEUR

Affichage LED ☒ C1	État
Rouge	Remise à zéro et état de livraison : le système attend une brève confirmation de la touche au contrôleur.
Vert	Le système est opérationnel
Vert clignotant	La pompe se recharge
Aucun affichage	L'alimentation électrique peut être débranchée, le contrôleur est éteint

### Aperçu de l'affichage du CAPTEUR

Affichage LED ☒ S1, S2	État
Vert	Le capteur est opérationnel
Jaune	Si le niveau d'eau est inférieur au niveau d'eau voulu, la pompe doit rétablir le niveau correct en quelques secondes.
Vert jaune clignotant	Le capteur se trouve dans une zone avec surface d'eau mouvementée.
Aucun affichage	L'alimentation électrique peut être débranchée Le capteur est peut-être défectueux Le câble de capteur est peut-être défectueux

## Aperçu de L’AFFICHAGE D’ERREUR au contrôleur

Le contrôleur du dispositif de remplissage automatique reconnaît les erreurs durant le fonctionnement et les signale par un affichage LED rouge clignotant.

Affichage LED ☒ C1	Défauts et causes possibles
La LED rouge clignote rapidement	<i>La durée de remplissage s'écarte franchement de la durée de remplissage obtenue jusqu'à présent.</i> Le réservoir de remplissage n'est-il pas vide? Le tuyau n'est-il plus relié à la pompe? Le coude d'écoulement est-il encore en position correcte?
La LED rouge clignote	<i>L'intervalle de temps au dernier processus de remplissage s'écarte franchement des niveaux de remplissages obtenus jusqu'à présent.</i> Les déperditions d'eau sont-elles nettement trop élevées? L'espace devant le capteur est-il dégagé? L'aquarium a-t-il été rempli manuellement?
Les LED rouge et verte clignotent alternativement	Il se peut que le contrôleur soit défectueux.

## Maintenance et entretien

En règle générale, un nettoyage de la turbine et de l'intérieur de la pompe n'est pas nécessaire, la pompe n'étant en contact qu'avec de l'eau ultrapure / osmosée.

## Caractéristiques techniques du remplissage automatique

Variantes nationales	EU	GB
Numéro d'article	3548220	3548340
Tension	100 - 240 V	
Fréquence	50/60 Hz	
Puissance absorbée tot.	8 W	

Pompe, $H_{\max}$	1,5 mWs
Pompe, $Q_{\max}$	240 l/h

### Kits de pièces de rechange

	Numéro d'article / de pièce
<b>Kit de pièces détachées 1</b>	7426170
1x boîtier de pompe (☒ P6)	
4x vis (☒ P7)	
<b>Kit de pièces détachées 2</b>	7426180
1x rotor (☒ P3)	
1x axe (☒ P4)	
1x rondelle de butée (☒ P5)	
<b>Kit de pièces détachées 3</b>	7426190
3x rondelles de butée (☒ P5)	

## Van harte gefeliciteerd

voor de aankoop van uw nieuw **EHEIM** automatisch bijvulstelsysteem. U hebt gekozen voor een intelligent en aanpasbaar kwalitatief product van de firma **EHEIM**.

Het automatisch bijvulstelsysteem **EHEIM** waterrefill is een niveausturingssysteem voor aquariums om het verdampte water van het aquarium automatisch bij te vullen. Daarvoor past het zich automatisch aan de grootte van uw aquarium maar ook aan de veranderende weersomstandigheden op de plaats van opstelling aan.

De sensor die wordt gebruikt door **EHEIM** biedt veel voordelen: door de plaatsing buiten het aquarium raakt de sensor niet vervuild en wordt niet geblokkeerd door waterplanten en/of dieren. Bovendien kan de sensor worden gebruikt bij wateroppervlakken van elke hoogte en ...., met extreem zacht tot zeer hard zoetwater en zeewater.

Vooraleer u uw **EHEIM** automatisch bijvulstelsysteem in gebruik neemt of onderhoudswerkzaamheden uitvoert, dient u eerst zorgvuldig de gebruiksaanwijzing te lezen.

## Vertaling van de originele bedieningshandleiding **EHEIM** waterrefill 3548

### Algemene instructies voor gebruikers

#### Informatie over het gebruik van de gebruiksaanwijzing



- ▶ Voordat u het apparaat voor de eerste keer in gebruik neemt, moet u de gebruiksaanwijzing helemaal gelezen en begrepen hebben.
- ▶ Beschouw de gebruiksaanwijzing als een onderdeel van het product en bewaar de gebruiksaanwijzing zorgvuldig op een bereikbare locatie.
- ▶ Voeg deze gebruiksaanwijzing bij als het apparaat aan een derde wordt overgedragen.

#### Betekenis van de symbolen

De volgende symbolen worden op het apparaat gebruikt:



Het apparaat mag alleen binnenshuis voor aquariumtoepassingen worden gebruikt.



De pomp voldoet aan de eisen van beschermingsklasse II.



Het apparaat voldoet aan de op dit moment geldende EU-normen.

De volgende symbolen en signaalwoorden worden in deze bedieningshandleiding gebruikt:



**GEVAAR!**

Dit symbool maakt attent op een dreigend gevaar door een elektrische schok die ernstig of zelfs dodelijk lichamelijk letsel tot gevolg kan hebben.



**GEVAAR!**

Dit symbool maakt attent op een dreigend gevaar dat ernstig of zelfs dodelijk lichamelijk letsel tot gevolg kan hebben.



**WAARSCHUWING!**

Dit symbool maakt attent op een dreigend gevaar dat middelzwaar of licht lichamelijk letsel tot gevolg kan hebben of een gezondheidsrisico kan inhouden.



**VOORZICHTIG!**

Dit symbool maakt attent op het risico van materiële schade.



Aanwijzing met nuttige informatie en tips.

Weergaveconventie:

☒ **A** Verwijzing naar een afbeelding, hier een verwijzing naar afbeelding A.

▶ U dient een handeling uit te voeren.

### Toepassingsgebied

Het apparaat en alle meegeleverde onderdelen zijn bestemd voor gebruik door particulieren en mogen alleen gebruikt worden:

- voor aquariumdoeleinden
- in binnenruimtes
- met inachtneming van de technische gegevens

Voor het apparaat gelden de volgende beperkingen:

- niet voor commerciële of industriële doelen gebruiken
- De watertemperatuur mag 35°C niet overschrijden

### Veiligheidsinstructies

**Dit apparaat kan gevaren opleveren voor personen en zaken als het apparaat niet naar behoren of niet volgens bestemming wordt gebruikt of als de veiligheidsaanwijzingen niet worden opgevolgd.**



## Voor uw veiligheid



- Dit apparaat kan worden gebruikt door kinderen vanaf 8 jaar en door personen met verminderde lichamelijke, zintuiglijke of geestelijke vermogens of gebrek aan ervaring en/of kennis als ze onder toezicht staan van een persoon die verantwoordelijk is voor hun veiligheid of ze van deze persoon instructies hebben gekregen over hoe het apparaat op een veilige manier moet worden gebruikt en begrijpen wat de mogelijke gevaren zijn. Kinderen mogen niet met het apparaat spelen. Reinigings- en onderhoudswerkzaamheden mogen niet door kinderen zonder toezicht worden uitgevoerd.
- Voer voorafgaand aan gebruik een visuele controle uit om zeker te stellen dat het apparaat, met name het netsnoer en de stekker, niet beschadigd is.
- Reparaties mogen alleen maar worden uitgevoerd door een servicepunt van EHEIM.
- Bij beschadiging van de kabel mag het apparaat niet meer gebruikt worden.
- Voer alleen de werkzaamheden uit die in deze gebruiksaanwijzing zijn beschreven.
- Gebruik alleen maar originele reserveonderdelen en toebehoren voor het apparaat.



- Ter bescherming tegen een te hoge contactspanning moet de installatie een aardlekschakelaar een nominale uitschakelstroom van niet meer dan 30 A bezitten. Informeer bij uw elektriciteitsexpert.
- Scheid bij waterlekkages of een reactie van de foutstroombeveiliging alle apparaten in het aquarium meteen van de netstroom.

- **Scheid principieel alle apparaten in het aquarium van het stroomnet, wanneer deze niet in gebruik zijn, voordat u onderdelen monteert of demonteert en vóór alle reinigings- en onderhoudswerkzaamheden.**
- **Bescherm het stopcontact en de stekker tegen vocht. Het wordt aangeraden met het netsnoer een druipelus te maken die voorkomt dat er eventueel water langs de kabel af in het stopcontact loopt.**
- **De elektrische gegevens van de pomp moeten overeenkomen met de gegevens van het stroomnet. U vindt die gegevens op het typeplaatje, de verpakking of in deze gebruiksaanwijzing.**

Automatisch bijvulstelsel **EHEIM** waterrefill art.-Nr. 3548

## Levering

① Voedingseenheid ② Controller ③ Pomp ④ Afsluitkraan ⑤ Sensor met plakstrip  
⑥ Slang ⑦ Uitloopbocht ⑧ Houder voor uitloopbocht ⑨ Klem  
1 stekkeradapter voor voeding, 1 handleiding, 1 garantiekaart

Alle onderdelen, de stekkeradapter, de controller, de sensor en de bijvulpomp zijn door kabels vast met elkaar verbonden. De stekkeradapter ① is met de controller ② door een vaste kabel verbonden. Van de controller ② gaat een kabel naar de sensor ④ en een andere kabel naar de bijvulpomp ③.

## Montage van de sensoren



**Verwijder de plakstrip nog niet!**

De sensor ⑤ wordt met behulp van een kleefstrip bevestigd aan de buitenkant van het bassin (aquarium, filterbassin, moeras), waarvan het waterpeil moet worden gecontroleerd. Om de sensor correct aan te brengen moet het gewenste bassin hierop worden voorbereid. De montageplaats dient een droge ruimte te zijn, zonder gevaar voor opspattend water. De pomp mag zich nog niet in het water bevinden. De kleefzijde aan de buitenkant van de glazen wand moet droog, schoon en vetvrij zijn. Reinig de voorziene kleefzijde hiervoor met spiritus. Allesreiniger, badkamerreiniger of soortgelijke reinigingsmiddelen zijn niet geschikt voor gebruik in het aquarium.

Verbind nu de adapter met een stopcontact, de rode LED (☒C1) aan de controller wordt ingeschakeld en blijft branden.

Plaats nu de sensor boven de waterspiegel in een horizontale positie vanbuiten op de glazen wand van het bassin (beide LED's ☒S1, ☒S2 op de sensor branden) (☒1.).

Beweeg de sensor langzaam naar beneden (☒2.) tot de gele LED (☒S2)uitgaat. Zorg ervoor dat de sensor tijdens de hele beweging in contact staat met de glazen wand van het bassin (☒3.).

Duid op het bassin de positie van de sensor aan waar de gele LED is uitgegaan (☒4.) Trek nu pas de beschermfolie af van de kleefstrip (☒5.) en druk de sensor in een zo horizontaal mogelijke positie gedurende 10 seconden krachtig tegen het glas (☒6.).



**Let op: Breng de sensor en kleefstrip nooit in contact met opspattend water! De kleinste hoeveelheden water/druppels tussen de glazen wand van het aquarium en de sensor leiden al tot storingen!**

**Plaats de sensor nooit in de buurt van metalen voorwerpen of kabels, omdat deze een storing kunnen veroorzaken!**

### Assemblage van automatische bijvulling

Sluit de slang ⑥ aan op de wateraanzuiging van de pomp (☒P1). Plaats vervolgens pomp ③ in het waterreservoir. Voer de slang ⑥ naar de plaats op het aquarium waar het water in het aquarium moet worden bijgevuld en kort de slang ⑥ zonodig in tot de gewenste lengte. Steek de uitloopbocht ⑦ in het andere uiteinde van de slang ⑥ en klem de houder (☒H2) op de bocht.

De uitlaatopening van de uitloopbocht ⑦ moet altijd boven het wateroppervlak worden gemonteerd. Als het uiteinde in het water is ondergedompeld kan er anders volgens het principe van de communicerende buizen water van het filterreservoir of het aquarium in het reservoir of omgekeerd stromen tot het waterpeil in de beide reservoirs op gelijk niveau komt.

Om te voorkomen dat de as voor de sensor beweegt, moet de houder ⑧ met de bevestigingsklem (☒H1) aan het aquariumglas worden bevestigd, zodat de waterafvoer zich op minimaal 5 cm afstand van de sensor bevindt. Het wordt ook aanbevolen om de stroomsnelheid van de pomp ③ te verlagen met de afsluitkraan ④, zodat het bijvulproces minimaal 15 seconden duurt

### Inbedrijfstelling

U kunt uw automatisch bijvulsysteem indien nodig in- en uitschakelen met de knop van de controller (☒C2). Het display op de controller (LED ☒C1) verandert van rood naar groen. De automatische bijvulling **EHEIM** waterrefill controleert van nu af aan het waterniveau van uw aquarium.

Om de detectie van het waterniveau te garanderen, moet de binnenkant van de aquariumschijf regelmatig vrij worden gemaakt van vervuiling zoals kalkaanslag en zoutranden.



**Let op: wanneer u het water ververs of in het aquarium werkt, dient u de automatische bijvulling in de standby-modus te plaatsen.**

### Bediening van de Controller

**Standby-modus:** om de automatische bijvulling in de standby-modus te plaatsen, drukt u eenmaal kort op de knop op de controller. De standby-modus is actief als de led op de controller snel groen knippert.

**Reset:** om de controller te resetten, houdt u de knop ingedrukt totdat de led constant rood brandt.

**Inschakelen/activeren:** om de automatische bijvulling opnieuw te activeren vanuit de standby-modus of na een reset, drukt u eenmaal kort op de knop op de controller.

### Overzicht van de CONTROLLERINDICATOR

LED-indicator ☒ C1	toestand
Rood	Reset- en leveringstoestand: Systeem wacht op een korte druk op de toets van de controller.
Groen	Systeem is klaar voor gebruik
Groen knipperend	Pomp vult bij
Geen indicator	Adapter is mogelijk zonder stroom Controller is uitgeschakeld

### Overzicht van de SENSORINDICATOR

LED-indicator ☒ S1, S2	toestand
Groen	Systeem is klaar voor gebruik
Geel	Het waterniveau is onder het gewenste niveau, de pomp zal na enkele seconden bijvullen.
Groen geel knipperend	Sensor bevindt zich in de zone van het bewogen wateroppervlak.
Geen indicator	Adapter is mogelijk zonder stroom Sensor is mogelijk defect Sensorkabel mogelijk defect

## Overzicht van de FOUTMELDING aan de controller

De controller van het automatisch bijvulstelsel registreert fouten tijdens de werking en toont deze aan door een rood knipperende LED-indicator.

LED-indicator  C1	Foutmeldingen en mogelijke oorzaken
Rood snel knipperend	<i>Vultijd wijkt duidelijk af van de vultijd tot nu toe.</i> Is het bijvulreservoir leeg? Is de slang losgekoppeld van de pomp? Bevindt de afsluitkraan zich nog in de juiste positie?
Rood knipperend	<i>Tijdsafstand tot het vorige vulproces wijkt duidelijk af van de tijdsafstanden tot nu toe.</i> Is er sprake van een aanzienlijk verhoogd waterverlies? Is het gebied voor de sensor vrij? Is het aquarium handmatig gevuld?
Rood en groen knipperen afwisselend	De controller is mogelijk defect.

## Onderhoud en service

Reiniging van het pomprad en de binnenkant van de pomp wordt doorgaans nagelaten, omdat de pomp alleen in contact komt met ultrapuur water/osmosewater

## Technische gegevens van de automatische bijvulling

Landversie	EU	GB
Artikelnummer	3548220	3548340
Spanning	100 - 240 V	
Frequentie	50/60 Hz	
Opgenomen vermogen volledig syst.	8 W	
Pomp, Hmax	1,5 mWs	
Pomp, Qmax	240 l/h	

**Sets reserveonderdelen**

	Artikel-/onderdeelnummer
<b>Set reserveonderdelen 1</b>	7426170
1x Pompbehuizing (☒ P6)	
4x Schroeven (☒ P7)	
<b>Set reserveonderdelen 2</b>	7426180
1x Rotor (☒ P3)	
1x As (☒ P4)	
1x Drukkring (☒ P5)	
<b>Set reserveonderdelen 3</b>	7426190
3x Drukkring (☒ P5)	

## Ett hjärtligt grattis

till köpet av din nya **EHEIM** automatiska vattenpåfyllning. Du har valt en intelligent och adaptiv kvalitetsprodukt från **EHEIM**.

Den automatiska vattenpåfyllningen **EHEIM waterrefill** är en nivåreglering för akvarium, som är till för att automatiskt fylla på avdunstat akvarievatten. Den anpassar sig inte bara efter storleken på ditt akvarium, utan också automatiskt efter årstidernas växlingar på installationsplatsen.

Sensorn som används av **EHEIM** erbjuder många fördelar: Tack vare att den placeras utanför akvariet smutsar inte sensorn ner och blockeras inte av vattenväxter och/eller djur. Dessutom kan sensorn användas vid såväl hög som grund vattennivå, vid extremt mjukt till mycket hårt söt- eller saltvatten.

Läs denna bruksanvisning noga innan du tar din automatiska vattenpåfyllning från **EHEIM** i drift.

## Översättning av originalbruksanvisning **EHEIM waterrefill 3548**

### Allmänna instruktioner

#### Information om hur du använder bruksanvisningen



- ▶ Innan du tar den här apparaten i drift ska du ha läst igenom och förstått hela bruksanvisningen.
- ▶ Betrakta bruksanvisningen som en del av denna produkt och förvara den på ett säkert och lättillgängligt sätt.
- ▶ Skicka med bruksanvisningen om apparaten överlåtes till tredje part.

#### Symbolförklaring

Följande symboler används på apparaten:



Apparaten får endast användas inomhus för akvaristiska syften.



Pumpen har skyddsklass II.



Enheten överensstämmer med gällande EU-standarder.

Följande symboler och signalord används i bruksanvisningen:



**FARA!**

Symbolen informerar om att det finns risk för elektrisk stöt som kan leda till döden eller allvarlig kroppsskada.



**FARA!**

Symbolen informerar om att det finns risk för fara som kan leda till döden eller allvarlig kroppsskada.



**VARNING!**

Symbolen informerar om att det finns risk för fara som kan leda till medelsvåra till lätta skador eller hälsorisker.



**FÖRSIKTIGHET!**

Symbolen informerar om att det finns risk för sakskadorna.



Hänvisningar till nyttig information och tips.

Framställningskonvention:

✉ **A** Hänvisning till bilder, här till bild A.

▶ Du uppmanas att vidta en åtgärd.

## Användningsområde

Apparaten och alla delar som ingår i leveransen är avsedda för användning i hemmiljö och får endast användas för:

- akvaristiska syften
- inomhus
- i enlighet med de tekniska specifikationerna

För apparaten gäller följande begränsningar:

- Den får inte användas för yrkesmässiga eller industriella ändamål
- Vattentemperaturen får inte överskrida 35 °C

## Säkerhetsanvisningar

**Denna apparat kan innebära fara för personer och saker i fall apparaten används på ett olämpligt sätt eller om inte alla säkerhetsanvisningar beaktas.**



## För din egen säkerhet



- Denna apparat kan användas av barn från och med 8 år och äldre samt av personer med nedsatt fysisk, sensorisk och mental förmåga eller bristande erfarenhet och kunskap, under förutsättning att de befinner sig under uppsikt eller har undervisats om apparatens säkra användning. Barn får inte leka med apparaten. Rengöring och användarunderhåll får ej utföras av barn utan att en vuxen person håller uppsikt.
- Genomför en besiktningskontroll innan apparaten tas i drift för att säkerställa att apparaten och i synnerhet nätkabeln och stickkontakten är oskadade.
- Reparationer får uteslutande göras av servicetekniker från EHEIM.
- Om kabeln har skadats får du inte längre använda utrustningen.
- Genomför endast arbeten som finns beskrivna i anvisningarna.
- Använd endast originalreservdelar och -tillbehör till apparaten.



- Som skydd mot för hög kontaktspänning måste installationen innehålla ett felströmsskydd med en nominell utlösningström på högst 30 mA. Fråga en auktoriserad elektriker.
- Separera genast alla apparater i akvariet från elnätet vid ett vattenläckage eller om jordfelsbrytaren utlöses.
- Separera alltid alla apparater i akvariet från elnätet om de inte används, innan delar monteras eller demonteras och innan rengörings- och underhållsarbeten genomförs.
- Skydda nätuttaget och stickkontakten mot fukt. Vi rekommenderar att göra en ögla på nätkabeln som förhindrar att eventuellt vatten på kabeln rinner ner till stickkontakten.

- **Pumpens elektriska specifikationer måste överensstämma med elnätets specifikationer. Du hittar alla uppgifter på typskylten, på förpackningen eller i denna bruksanvisning.**

Automatisk vattenpåfyllning **EHEIM** waterrefill artikel nr. 3548

### Leveransomfattning

① Strömförsörjningsenhet ② Kontrollenhet ③ Pump ④ Avstängningsventil ⑤ Sensor med självhäftande remsa ⑥ Slang ⑦ Utflödesrör ⑧ Hållare för utflödesrör ⑨ Klämma  
1x Kontaktadapter till strömförsörjning, 1x Manual, 1x Garanti

Alla komponenter, nätdelen med stickkontakt, styrenheten, sensorn och påfyllningspumpen är fast anslutna till varandra. Nätdelen med stickkontakten ① är fast ansluten till styrenheten ②. Från styrenheten ② går en kabel till sensor ④ och en annan kabel till påfyllningspumpen ③.

### Montering av sensorn



**Ta inte bort klisterremsan ännu!**

Sensorn ⑤ monteras (med hjälp av en klisterremsa) på utsidan av den behållare (akvarium, filterkar, sump), som vattennivån ska övervakas på. Den önskade behållaren måste förberedas för att sensorn ska kunna anbringas på ett korrekt sätt. Monteringsplatsen måste vara ett torrt område utan risk för stänk av vatten. Pumpen får inte befinna sig i vattnet än. Klisterytan på utsidan av akvariets glas måste vara torr, ren och fettfri. För detta ändamål ska klisterytas rengöras med alkohol. Allrengöringsmedel, badrumsrengöring eller liknande är inte lämpliga för rengöring av akvariet.

Anslut nu nätdelen till ett vägguttag, den röda lysdioden (⊗ **C1**) på styrenheten tänds och lyser konstant.

Sensorn placeras nu i vågrätt läge ovanför vattenytan på utsidan av akvariets glas (båda lysdioderna på sensorn lyser ⊗ **S1**, ⊗ **S2**) (⊗ **1.**).

Flytta sensorn sakta nedåt (⊗ **2.**) tills den gula lysdioden (⊗ **S2**) slocknar. Se därvid till, att sensorn under hela rörelsen ligger an mot akvariets glasyta (⊗ **3.**).

Markera den position av sensorn på akvariet där den gula lysdioden släcktes (⊗ **4.**). Dra av skyddsfilmerna på klisterremsans baksida (⊗ **5.**) och tryck sensorn 10 sekunder hårt mot glaset i så vågrät position som möjligt (⊗ **6.**).



**OBS! Sensorn och klistrermsan får aldrig komma i kontakt med (stänk-) vatten! Redan mycket små vattenmängder/droppar mellan behållare och sensor leder till felfunktioner!**

**Placera aldrig sensorn nära metallobjekt eller kablar, de kommer också att orsaka funktionsfel!**

### Montering av automatisk påfyllning

Anslut slangen ⑥ till pumpens vatteninsugning (☒P1). Placera pumpen ③ i vattenbehållaren. Sätt slangen ⑥ på den plats på akvariet där det ska fyllas med vatten och förkorta slangen ⑥ till önskad längd vid behov. Koppla utflödesröret ⑦ till den andra änden av slangen ⑥ och kläm fast hållaren (☒H2) på röret.

Utloppsöppningen på utflödesröret ⑦ måste alltid monteras ovanför vattenytan. Om änden befinner sig under vattenytan skulle enligt principen med kommunicerande rör vatten rinna från filterkar resp. akvariet ner i tanken eller vice versa, tills vattennivån är identisk i båda behållarna.

För att undvika vågrörelser framför sensorn måste hållaren ⑧ fästas i akvarieglaset med klämman (☒H1) så att vattenutflödet är minst 5 cm från sensorn. Det rekommenderas också att minska flödes hastigheten för pumpen ③ med avstängningsventilen ④ så att påfyllningsprocessen varar i minst 15 sekunder.

### Idrifttagning

Efter montering av sensorn på behållarens glas slår man på den automatiska påfyllningen genom att trycka på en knapp på styrenheten (☒C2). einschalten. Displayen på kontrollenheten (LED ☒C1) ändrar sin färg från röd till grön. Påfyllningsautomaten **EHEIM waterrefill** (vattenpåfyllning) övervakar nu vattennivån av ditt akvarium.

För att säkerställa kontrollen av vattennivån måste insidan av akvarieglaset regelbundet rengöras från nedsmutsning som kalk- och saltränder.



**Obs! När du byter vatten eller arbetar i akvariet ska den automatiska påfyllningen vara i viloläge (stand-by).**

### Kontrollenhetens funktion

**Standby-läge:** För att sätta automatisk påfyllning i viloläge (stand-by), tryck på knappen på kontrollenheten en gång. Standby-läget är aktiverat när LED-lampan på kontrollenheten blinkar grönt snabbt.

**Återställ:** För att återställa kontrollenheten, håll knappen intryckt tills LED-lampan lyser rött.

**Slå på/aktivera:** För att återaktivera automatisk påfyllning från viloläge eller efter en återställning, tryck kort på knappen på kontrollenheten en gång.

### Översikt över STYRENHETENS indikator

LED-indikator ☒ C1	Status
Röd	Återställning och fabriksinställning: Systemet väntar på en kort bekräftelse genom styrenhetens knapp.
Grön	Systemet är klart för drift
Grön blinkande	Pumpen fyller på
Ingen indikering	Nätdelen är möjligtvis utan ström Styrenheten är avstängd

### Översikt över SENSORNS indikator

LED-indikator ☒ S1, S2	Status
Grön	Sensorn är klar för drift
Gul	Vattennivån är under önskad nivå, pumpen ska fylla på efter några sekunder.
Grön gul blinkande	Sensorn befinner sig i ett område med rörlig vattenyta.
Ingen indikering	Nätdelen är möjligtvis utan ström Sensorn är möjligtvis defekt Sensorkabeln är möjligtvis defekt

### Översikt över FELINDIKERING på styrenheten

Den automatiska påfyllningens styrenhet registrerar fel under pågående drift och visar dessa med hjälp av en röd blinkade LED-indikator.

LED-indikator ☒ C1	Fel och möjliga orsaker
Röd lampa blinkar snabbt	<i>Påfyllningstiden avviker tydligt från hittillsvarande påfyllningstid.</i> Kan återfyllningsbehållaren vara tom? Är slangen fränkopplad från pumpen? Är utflödesröret fortfarande i rätt läge?

Röd lampa blinkar	<i>Tidsintervallet till senaste påfyllningen avviker tydligt från tidigare intervaller.</i> Finns det en betydande ökning av vattenförlusten? Är området framför sensorn ledigt? Har akvariet fyllts manuellt?
Röd och grön lampa blinkar växelvis	Kontrollenheten kan vara defekt.

### Underhåll och skötsel

Rengöring av pumphjulet och pumpinsidan behövs vanligtvis inte, eftersom pumpen endast kommer i kontakt med vatten med hög renhet/osmos.

### Tekniska data för automatisk påfyllning

Landversion	EU	GB
Artikelnummer	3548220	3548340
Spänning	100 - 240 V	
Frekvens	50/60 Hz	
Strömförbrukning	8 W	
Pump, Hmax	1,5 mWs	
Pump, Qmax	240 l/h	

### Reservdelar

	Artikel-/ reservdelsnummer
<b>Reservdelar - set 1</b>	7426170
1x pumphus (☒P6)	
4x skruvar (☒P7)	

<b>Reservdelar -set 2</b>	7426180
1x rotor (☒P3)	
1x axel (☒P4)	
1x metallbricka (☒P5)	
<b>Reservdelar -set 3</b>	7426190
3x metallbricka (☒P5)	

## Hjertelig tillykke

med kjøpet av din nye **EHEIM** automatisk påfylling. Du har bestemt deg for et intelligent og adaptivt kvalitetsprodukt fra firmaet **EHEIM**.

Den automatiske påfyllingen **EHEIM** waterrefill er en styring av fyllnivået for akvarier som tjener til å etterfylle akvarievann som fordamper automatisk. Den tilpasser seg ikke bare størrelsen til ditt akvarium, men også forandringer som er avhengig av årstiden på oppstillingsplassen automatisk.

**EHEIM**-sensoren byr på mange fordeler: Takket være plasseringen utenfor akvariet blir sensoren verken tilsmusset eller blokkert av planter og/eller dyr. I tillegg kan sensoren brukes ved både svært høyt og meget lavt vannivå, til alt fra veldig hardt til bløtt fersk- eller saltvann.

Les omhyggelig gjennom denne bruksanvisningen før du tar din **EHEIM** automatiske påfylling i bruk eller gjennomfører vedlikeholdsarbeider.

## Oversettelse av den originale bruksanvisningen **EHEIM** waterrefill 3548

### Generelle råd til brukeren

#### Informasjon om bruken av denne bruksanvisningen



- ▶ Før du tar maskinen i bruk for første gang, må du ha lest gjennom og forstått hele bruksanvisningen.
- ▶ Bruksanvisningen er en del av produktet, det er derfor viktig at du tar vare på den og oppbevarer den lett tilgjengelig.
- ▶ La bruksanvisningen følge produktet om du overlater det til tredjepersoner.

#### Forklaring av symbolene

Følgende symboler brukes på apparatet:



Apparatet skal kun brukes til akvaristiske bruksområder innendørs.



Pumpen har risikoklasse II.



Enheten overholder de gjeldende EU-standarder.

Følgende symboler og signalord brukes i denne bruksanvisningen:



**FARE!**

Symbolet gjør oppmerksom på overhengende fare på grunn av elektrisk støt som kan føre til død eller alvorlig personskade.



**FARE!**

Symbolet gjør oppmerksom på overhengende fare som kan føre til død eller alvorlig personskade.



**ADVARSEL!**

Symbolet gjør oppmerksom på overhengende fare som kan føre til middels til lett personskade eller helseisisiko.



**FORSIKTIG!**

Symbolet gjør oppmerksom på fare for materielle skader.



Merknad med nyttig informasjon og råd.

Konvensjon for visning:

✉ **A** Henvisning til en figur, her figur A.

▶ Du blir oppfordret til å utføre en handling.

## Bruksområde

Apparatet og alle deler som er inkludert i leveransen er kun tenkt til privat bruk, og skal utelukkende brukes til:

- til akvaristiske formål
- innendørs
- i samsvar med de tekniske data

Følgende begrensninger gjelder for apparatet:

- skal ikke brukes til kommersielle eller industrielle formål
- Vanntemperaturen må ikke overskride 35 °C

## Sikkerhetsmerknader

**Dette apparatet kan utgjøre farer for personer og eiendeler, hvis apparatet brukes ikke brukes tilsvarende tiltenkt bruk, eller hvis sikkerhetsmerknadene ikke følges.**



## Av hensyn til din sikkerhet



- Dette apparatet kan brukes av barn over 8 år og av personer med reduserte fysiske, sensoriske eller mentale evner eller mangel på erfaring og/eller kunnskaper, forutsatt at de blir overvåket eller instruert i sikker bruk av apparatet, og forutsatt at de har forstått risikoene som er forbundet med det. Barn må ikke leke med maskinen. Rengjøring og vedlikehold fra brukeren skal ikke utføres av barn, med mindre de er under oppsyn.
- Utfør en visuell kontroll før bruk, slik at du er sikker på at apparatet, særlig strømkabelen og støpslet, er uten skader.
- Reparasjoner skal kun utføres av EHEIM service.
- Dersom ledningen blir skadet, må apparatet ikke brukes lengre.
- Du må bare utføre arbeider som er beskrevet i denne bruksanvisningen.
- Bruk kun originale reservedeler og tilbehør.



- Apparatet må være sikret med en jordfeilbryter med nominell feilstrøm på maksimalt 30 mA. Hvis du har spørsmål eller det oppstår problemer, må du henvende deg til en autorisert elektriker.
- Koble umiddelbart alle apparatene i akvariet fra strømmettet ved vannlekkasje eller hvis jordfeilbryteren utløses.
- Du må prinsipielt koble alle apparatene i akvariet fra strømmettet når de ikke er i bruk, før du monterer eller demonterer deler og før alle arbeider med rengjøring og vedlikehold.
- Stikkontakt og støpsel må ikke utsettes for fuktighet. Det anbefales å lage en dryppsløyfe med strømkabelen for å forhindre at vann som ev. renner langs kabelen, når fram til stikkontakten.

- **Apparatets tekniske data må stemme overens med strømnnettets data. Du finner disse data på merkeplaten, emballasjen eller i denne bruksanvisningen.**

Automatisk påfylling **EHEIM** waterrefill Art.-nr.3548

### Leveringsprogram

① Nettdel ② Kontroller ③ Pumpe ④ Stoppekran ⑤ Sensor med festetape ⑥ Slange  
⑦ Utløpsrør ⑧ Holder til utløpsrør ⑨ Festeklemme  
1 x kontaktadapter til nettdel, 1 x bruksanvisning, 1 x garantikort

Alle deler, nettdelen, controlleren, sensoren og påfyllingspumpen er fast sammenkoblet. Plug-nett delen ① er fast sammenkoblet med controlleren ②. Fra controlleren ② fører en kabel til sensoren ④ og en ytterligere kabel til påfyllingspumpen ③.

### Montere sensoren



**Ikke ta av tapen ennå!**

Sensoren ⑤ blir ved hjelp av et klebebånd festet til utsiden av bassenget (akvarium, filter-beholder, sump), hvis vannstand skal overvåkes. Det ønskede bassenget må være forberedt for korrekt plassering av sensoren. Festestedet må være et tørt område uten fare for vann-sprut. Pumpen må ennå ikke befinne seg i vannet. Klebeflaten på utsiden av glassruten må være tørr, ren og fettfri. Til dette må klebeflaten rengjøres med denaturert sprit. Generelle rengjøringsmidler, vinduspuss osv. egner seg ikke til bruk på akvariet.

Forbind nå nettdelen med en stikkontakt, den røde LEDen (☒ **C1**) slås nå på og lyser per-manent.

Sett nå sensoren på ovenfor vannstanden i vannrett posisjon fra utsiden på glassruten til bassenget (begge LEDer ☒ **S1**, ☒ **S2** på sensoren lyser) (☒ **1.**).

Beveg sensoren langsomt nedover (☒ **2.**) til den gule LEDen (☒ **S2**) slukner. Pass derved på at sensoren under hele bevegelsen har kontakt med glassruten (☒ **3.**).

Marker på bassenget posisjonen til sensoren hvor den gule LEDen har sluknet (☒ **4.**) Først nå trekker du beskyttelsesfolien av fra klebebåndet (☒ **5.**) og trykker sensoren i mest mulig vannrett posisjon i 10 sekunder kraftig mot ruten (☒ **6.**).



**OBS: Sensor og klebebånd må aldri komme i berøring med (sprut-)vann! Selv de minste vannmengder / dråper mellom glassruten til bassenget og sensoren fører til feilfunksjoner!**

**Plasser aldri sensoren i nærheten av metalliske gjenstander eller ledninger, da dette fører til feilfunksjon!**

### Montere automatisk etterfylling

Koble slangen ⑥ til vannutløpet på pumpen (☒ **P1**). Legg så pumpen ③ i vannreservoaret. Før slangen ⑥ til stedet i akvariet hvor vannet skal etterfylles, forkort eventuelt slangen ⑥ til nødvendig lengde. Stikk utløpsrøret ⑦ i slangens andre ende og klips holderen (☒ **H2**) fast.

Åpningen på utløpsrøret ⑦ må monteres over vannivået. Ved neddykket ende kunne ellers ifølge prinsippet kommuniserende rør vannet strømme fra filterbeholderen hhv. akvariet til reservoaret eller omvendt, til vannstanden er lik i begge beholderne.

For å unngå bølgedannelse ved sensoren må holderen ⑧ med festeklemmen (☒ **H1**) festes på akvarieruten på en slik måte at vannutløpet er minst 5 cm unna sensoren. Vi anbefaler også at du struper pumpens tilføringsmengde ③ med stoppekranen ④ til fyllprosessen tar minst 15 sekunder.

### Igangsetting

Etter plasseringen av sensoren på bassengruten kobles den automatiske påfyllingen inn pr. tastetrykk på kontrolleren (☒ **C2**). Visningen på kontrolleren (LED ☒ **C1**) skifter farge fra rødt til grønt. Den automatiske etterfyllingsfunksjonen **EHEIM waterrefill** overvåker vannivået i akvariet ditt fra nå av.

For å sikre at vannivået påvises, må innsiden av akvarieruten rengjøres for tilsmussing som kalk- eller saltreder regelmessig.



**OBS: Ved vannbytte eller arbeid i akvariet, skal den automatiske etterfyllingen settes i ventemodus.**

### Betjene kontrolleren

**Ventemodus:** For å sette den automatiske etterfyllingen i ventemodus, trykker du kort én gang på knappen på kontrolleren. Ventemodusen er aktiv når LED-lyset på kontrolleren blinker raskt grønt.

**Nullstille:** For å nullstille kontrolleren holdes knappen inne til LED-lyset lyser fast rødt.

**Slå på / aktivere:** For å ta den automatiske etterfyllingen ut av ventemodus eller reaktivere den etter en nullstilling, trykker du kort én gang på knappen på kontrolleren.

### Oversikt over CONTROLLERENS indikatorer

LED-indikator ☒ <b>C1</b>	tilstand
Rød	tilbakestilling og leveringstilstand: System venter på en kort aktivering av tasten på kontrolleren.

Grønn	System er driftsklart
Blinkende grønt	Pumpe påfyller
Ingen visning	Nettdel er muligens uten strøm, controller er utkoblet

### Oversikt over SENSORENS indikatorer

LED-indikator ☒ S1, S2	tilstand
Grønn	sensor er driftsklar
Gul	Vannivået befinner seg under ønsket nivå, pumpen vil etterfylle om noen sekunder.
Blinkende grønn gul	sensor befinner seg i området med beveget vannoverflate.
Ingen visning	nettdel er eventuelt uten strøm Sensor er eventuelt defekt Sensorkabel eventuelt defekt

### Oversikt over FEIL-INDIKATORER på controlleren

Controlleren til den automatiske påfyllingen registrerer feil under driften og viser disse ved en rødt blinkende LED-indikator.

LED-indikator ☒ C1	Feil og mulige årsaker
Raskt blinkende rødt lys	<i>fylletid avviker tydelig fra fylletid hittil.</i> Er etterfyllingsreservoaret tomt? Er ikke slangen tilkoblet pumpen? Står utløpsrøret i riktig posisjon?
Blinkende rødt lys	<i>tidsavstand til den siste fyllprosessen avviker tydelig fra de tidligere avstandene.</i> Er det et tydelig forhøyet vanntap? Er området foran sensoren fritt? Fylles akvariet manuelt?
Vekselvis rødt og grønt blinkende lys	Kontrolleren kan være defekt.

## Vedlikehold og pleie

Rengjøring av pumpeimpeller og pumpens innside bortfaller som oftest, fordi pumpen kun kommer i kontakt med rensset/osmosevann.

## Tekniske data om den automatiske etterfyllingen

Landsvariant	EU	GB
Artikkelnummer	3548220	3548340
Spenning	100 - 240 V	
Frekvens	50/60 Hz	
Effektinngang totalt	8 W	
Pumpe, Hmax	1,5 mWs	
Pumpe, Qmax	240 l/t	

## Reservedelsett

	Artikkel-/delenummer
<b>Reservedelsett 1</b>	7426170
1x pumpehus (☒ P6)	
4x skruer (☒ P7)	
<b>Reservedelsett 2</b>	7426180
1x impeller (☒ P3)	
1x aksel (☒ P4)	
1x trykkskive (☒ P5)	
<b>Reservedelsett 3</b>	7426190
3x trykkskive (☒ P5)	

## Onnittelut

uuden automaattisen **EHEIM** -täyttöjärjestelmän hankkimisesta. Olet valinnut **EHEIM** -yhtiön älykkään ja ohjelmoitavan laatutuotteen.

Automaattinen täyttöjärjestelmä **EHEIM waterrefill** on täyttötilan ohjauslaite akvaarioihin, ja sen tehtävä on automaattisesti täyttää uutta vettä haihtuneen akvaarioveden tilalle. Se ei mukaudu pelkästään akvaarion kokoon vaan myös vuodenajasta riippuviin vaihteluihin käyttöpaikassa.

**EHEIM** in käyttämä tunnistin tarjoaa paljon etuja: Kun tunnistimen sijoittaa akvaarion ulkopuolelle, tunnistin ei voi likaantua ja eikä vesikasvit tai eläimet pääse tukkimaan sitä. Lisäksi tunnistinta voi käyttää olipa vedenpinta korkealla tai matalalla tai olipa kyseessä sitten erittäin pehmeä tai kova makea vesi sekä merivesi.

Lue tämä käyttöohje huolellisesti ennen automaattisen **EHEIM** -täyttöjärjestelmän käyttöönottoa ja huoltotöitä.

## Alkuperäiskäyttöohjeen käänös **EHEIM waterrefill 3548**

### Yleisiä käyttöohjeita

#### Tietoja käyttöohjeen käytöstä



- ▶ Ennen kuin laite otetaan käyttöön ensimmäisen kerran, täytyy käyttöohje lukea ja ymmärtää kokonaan.
- ▶ Pidä käyttöohjetta tuotteen osana, säilytä sitä huolella ja pidä se ulottuvilla.
- ▶ Liitä tämä käyttöohje mukaan, kun luovutat laitteen edelleen kolmannelle osapuolelle.

#### Symboliselitys

Laitteella käytetään seuraavia symboleja:



Laitetta saa käyttää vain sisätiloissa akvaariokäyttöön.



Pumppu kuuluu suojausluokkaan II.



Laite vastaa valmistushetkellä voimassa olevia EU-normeja.

Tässä käyttöohjeessa käytetään seuraavia symboleja ja merkkisanoja:



**VAARA!**

Symboli viittaa uhkaavaan sähköiskun vaaraan, josta voi olla seurauksena kuolema tai vakava kehon vamma.



**VAARA!**

Symboli viittaa uhkaavaan vaaraan, josta voi olla seurauksena kuolema tai vakava kehon vamma.



**VAROITUS!**

Symboli viittaa uhkaavaan vaaraan, josta voi olla seurauksena keskikokoisesta lievään kehon vammaan tai terveydelliseen vaaraan.



**VARO!**

Symboli viittaa esinevahinkojen vaaraan.



Ohje hyödyllisten tietojen ja vinkkien kanssa.

Esityssopimus:

✉ **A** Viittaus kuvaan, tässä viittaus kuvaan A.



Sinua pyydetään toimimaan.

## Käyttöalue

Laite ja kaikki toimituslaajuuteen sisältyvät osat on tarkoitettu käyttöön yksityisellä alueella, ja sitä saa käyttää vain:

- akvaariotarkoituksiin
- sisätiloissa
- noudattamalla teknisiä tietoja

Laitteeseen pätevät seuraavat rajoitukset:

- älä käytä kaupallisiin tai teollisiin tarkoituksiin
- veden lämpötila ei saa ylittää 35 °C lämpötilaa

## Turvallisuusohjeet

**Tästä laitteesta voi tulla vaaroja henkilöille ja esinearvoille, jos laitetta käytetään asiaankuulumattomasti, tai ei käytetä käyttötarkoitusta vastaten, tai jos turvallisuusohjeita ei huomioida.**

## Turvallisuuttasi varten



- Tätä laitetta voivat käyttää vähintään 8 vuoden ikäiset lapset sekä henkilöt, joilla on vähentyneitä fyysisiä, aistimuksellisia tai henkisiä kykyjä tai puute kokemuksesta ja/ tai tietämyksestä, jos heitä valvotaan tai on koulutettu laitteen turvallisen käyttöön ja he ovat ymmärtäneet siitä koituvat vaarat. Lapset eivät saa leikkiä laitteen kanssa. Lapset eivät saa suorittaa puhdistusta ja käyttäjähuoltoa, vaikka heitä valvottaisiin.
- Suorita ennen käyttöä silmämääräinen tarkistus varmistaaksesi, että laite, erityisesti verkkokaapeli ja pistoke, ovat vahingoittumattomia.
- Korjauksia saa suorittaa vain EHEIMhuoltopiste.
- Jos johto vahingoittuu, ei laitetta saa enää käyttää.
- Suorita vain töitä, jotka on kuvattu tässä käyttöohjeessa.
- Käytä laitteeseen vain alkuperäisvaraosia ja -varusteita.



- Laitteen täytyy olla varmistettu vikavirtasuojalaitteistolla, jossa on enintään 30 mA mitoitusvikavirta. Kysymyksissä ja ongelmissa käänny sähköalan ammattilaisen puoleen.
- Erotta heti kaikki akvaarioissa olevat osat sähköverkosta vesiuodon yhteydessä, tai jos vikavirtasuojalaitteisto on lauennut.
- Erotta aina kaikki akvaarioissa olevat osat sähköverkosta, jos et käytä niitä ennen kuin asennat tai irrotat osia ja ennen puhdistus- ja huoltotöitä.
- Suojaa pistorasia ja verkkopistoke kosteudelta. On suositeltavaa muodostaa verkkokaapelin kanssa tippasilmukka, joka estää kaapelia pitkin mahdollisesti tulevan veden pääsyn pistorasiaan.



- **Laitteen sähkö tiedot täytyy täsmätä sähköverkon tietojen kanssa. Löydät nämä tiedot tyyppikilvestä, joka on pakkauksessa tai tässä ohjeessa.**

Automaattinen täyttöjärjestelmä **EHEIM** waterrefill Tuotenro 3548

### Toimituksen sisältö

- ① Verkko ② Ohjainlaite ③ Pumppu ④ Sulkuhana ⑤ Tunnistin liimanauhalla  
⑥ Letku ⑦ Ulosvirtauskaari ⑧ Ulosvirtauskaaren pidike ⑨ Liitin  
1x verkon pistokeadapteri, 1x käyttöohje, 1x takuukortti

Kaikki osat, verkkopistokeosa, ohjain, anturi ja täyttöpumppu on liitetty yhteen johdoilla. Verkkopistokeosa ① on kiinnitetty kiinteästi johdolla ohjaimen ②. Ohjaimesta ② kulkee johto anturiin ④ ja toinen johto täyttöpumppuun ③.

### Tunnistimen asennus



#### Älä poista vielä liimanauhaa!

Anturi ⑤ kiinnitetään tarranauhan avulla sen altaan (akvaarion, suodatinaltaan, allaspohjan) ulkopuolelle, jonka veden tasoa halutaan valvoa. Anturin oikeanlaisen kiinnittämisen takuun vuoksi haluttu allas on valmisteltava. Kiinnityspaikan pitää olla kuiva alue, johon ei pääse roiskevettä. Pumppu ei tällöin vielä saa olla vedessä. Lasilevyn ulkopuolen kiinnityspinnan on oltava kuiva, puhdas ja rasvaton. Puhdista kiinnityspinta denaturoidulla sprillä. Yleiskäyttöiset puhdistusaineet, kylpyhuoneen puhdistusaineet jne. eivät sovi käytettäväksi akvaariossa.

Liitä verkko-osa pistorasiaan, jolloin ohjaimen punainen LED-valo (☒ C1) syttyy palamaan ja palaa tämän jälkeen jatkuvasti.

Laita nyt anturi vedenpinnan yläpuolelle vaakasuoraan asentoon yläkautta altaan lasilevyn (anturin molemmat LED-valot ☒ S1, ☒ S2 palavat) (☒ 1.).

Liikuta anturia hitaasti alaspäin (☒ 2.), kunnes keltainen LED-valo sammuu. Varmista tässä yhteydessä, että anturi säilyttää kosketuksen levyyn koko liikkeen ajan (☒ 3.).

Merkitse altaaseen anturin sijainti siinä paikassa, jossa keltainen LED-valo (☒ S2) sammuu (☒ 4.). Irrota vasta tässä vaiheessa tarranauhan suojus (☒ 5.) ja paina anturia mahdollisimman vaakasuorassa asennossa 10 sekunnin ajan voimakkaasti levyä vastaan (☒ 6.).



**Huomio: Älä koskaan altista anturia ja tarranauhoja (roiske-) vedelle! Jo erittäin vähäisetkin vesimäärät/pisararat altaan lasilevyn ja anturin välillä johtavat virheelliseen toimintaan!**

**Älä koskaan sijoita tunnistinta metalliesineiden tai kaapeleiden läheisyyteen, myös nämä aiheuttavat toimintahäiriöitä!**

### Automaattisen täyttöjärjestelmän asennus

Yhdistä letku ⑥ pumppuveden ulostuloon (☒P1). Aseta sen jälkeen pumppu ③ vesisäiliöön. Ohjaa letku ⑥ akvaarion siihen kohtaan, josta vettä täytetään akvaarioon ja lyhennä letku tarvittaessa sopivan pituiseksi. Liitä ulosvirtauskaari ⑦ letkun ⑥ toiseen päähän ja kiinnitä pidike (☒H2) kaaren päälle.

Ulosvirtauskaaren ⑦ ulostuloaukko pitää aina asentaa vedenpinnan yläpuolelle. Jos pää on veden alla, toistensa kanssa yhteydessä olevien putkien periaatteen mukaan vettä saattaisi virrata suodatinaltaasta tai akvaariosta vesivarastoon tai päin vastoin niin, että säiliöiden vedenpinnat tasoittuvat samalle tasolle.

Jotta aaltoliikkeitä voitaisiin välttää anturin edessä, pidike ⑧ täytyy kiinnittää siten liittimeen (☒H1), että veden ulosvirtaus on vähintään 5 cm etäisyydellä tunnistimesta. Lisäksi suosittelemme, että pumpun ③ kuljetusmäärää kiristetään sulkuhanan ④ avulla siten, että täyttökerta kestää vähintään 15 sekuntia.

### Käyttöönotto

Kun anturi on kiinnitetty onnistuneesti levyyn, automaattinen täyttöjärjestelmä kytketään päälle ohjaimella (☒C2). Ohjaimen sijoitetun näytön (LED ☒C1) väri muuttuu punaisesta vihreäksi. Automaattinen täyttöjärjestelmä **EHEIM waterrefill** valvoo tästä hetkestä alkaen akvaariosi vedentasoa.

Jotta vedenpinnan valvonta voitaisiin taata, akvaarion lasiseinän sisäpuoli pitää puhdistaa säännöllisesti liasta kuten kalkki- ja suolarajoista.



**Huomio: Kun vaihdat vettä tai työskentelet akvaarion parissa, aseta automaattinen täyttöjärjestelmä valmiustilaan.**

### Ohjainlaitteen käyttö

**Valmiustila:** Automaattinen täyttöjärjestelmä siirtyy valmiustilaan, kun ohjainlaitteen painiketta painetaan kerran lyhyesti. Valmiustila on aktiivinen, kun ohjainlaitteen LED vilkku nopeasti vihreänä.

**Palautustoiminto:** Jos haluat palauttaa ohjainlaitteen, pidä painiketta niin kauan painettuna, kunnes LED palaa jatkuvasti punaisena.

**Päällekytkentä/aktivointi:** Jos haluat aktivoida automaattisen täyttöjärjestelmän valmiustilasta käsin tai palautuksen jälkeen, paina kerran lyhyesti ohjainlaitteen painiketta.

### Yleiskatsaus OHJAIMEN näyttöön

LED-näyttö ☒ C1	Tila
Punainen	Nollaus ja tila toimituksen hetkellä: järjestelmä odottaa, kunnes ohjaimen painiketta painetaan lyhyesti.
Vihreä	Järjestelmä on käyttövalmis
Vilkkuva vihreä	Pumppu suorittaa täyttöä
Ei näyttöä	Verkko-osa ei mahdollisesti saa virtaa Ohjain on kytketty pois päältä

### Yleiskatsaus ANTURIN näyttöön

LED-näyttö ☒ S1, S2	Tila
Vihreä	Anturi on käyttövalmis
Keltainen	Kun vedenpinta on alle toivotun tason, pumpun pitäisi lisätä vettä muutaman sekunnin päästä.
Vihreä keltainen vilkkuu	Anturi on liikkuvan veden alueella.
Ei näyttöä	Verkko-osa ei mahdollisesti saa virtaa Anturi on mahdollisesti viallinen Anturijohto on mahdollisesti viallinen

### Yleiskatsaus ohjaimen VIRHENÄYTTÖÖN

Automaattisen täyttöjärjestelmän ohjain tunnistaa virheen käytön aikana ja ilmoittaa tästä punaisena vilkkuvalla LED-näytöllä.

LED-näyttö ☒ C1	Viat ja mahdolliset syyt
Nopeasti vilkkuva punainen	<i>Täyttöaika poikkeaa huomattavasti aikaisemmasta täyttöajasta.</i> Voisiko täyttösäiliö olla tyhjä? Onko letku vielä yhdistettynä pumppuun? Onko ulosvirtauskaari edelleen oikeassa asennossa?
Punainen vilkkuva valo	<i>Aika edellisestä täytöstä poikkeaa huomattavasti aikaisemmasta täyttöaikavälillä.</i>

	Onko veden häviö huomattavasti suurempi Onko tunnistimen alue vapaana? Täytettiinkö akvaario manuaalisesti?
Punainen ja vihreä vilkkuu vuorotellen	Ohjainlaite voi olla rikki.

### Huolto ja kunnossapito

Pumppupyörän ja pumpun sisäosan puhdistus jää yleensä väliin, koska pumppu joutuu kosketuksiin vain erittäin puhtaan veden tai osmoosiveden kanssa.

### Automaattisen täyttöjärjestelmän tekniset tiedot

Maaversio	EU	GB
Tuotenumero	3548220	3548340
Jännite	100 - 240 V	
Taajuus	50/60 Hz	
Tehonotto yht.	8 W	
Pumppu, Hmax	1,5 mWs	
Pumppu, Qmax	240 l/h	

### Varaosasarjat

	Tuote-/osanumero
<b>Varaosasarja 1</b>	7426170
1x pumpun runko (☒P6)	
4x ruuvia (☒P7)	
<b>Varaosasarja 2</b>	7426180
1x roottori (☒P3)	
1x akseli (☒P4)	
1x väliekikko (☒P5)	
<b>Varaosasarja 3</b>	7426190
3x väliekikko (☒P5)	

## Tillykke

med købet af din nye **EHEIM** automatiske påfyldning. Du har valgt et intelligent og lærenemt kvalitetsprodukt fra **EHEIM**.

Den automatiske påfyldning **EHEIM** waterrefill er en fyldningsniveaustyring til akvarier, som tjener til at påfylde fordampet akvarievand automatisk. I den forbindelse tilpasser den sig ikke kun automatisk til akvariets størrelse, men også til årstidsbetingede ændringer på opstillingsstedet.

Sensoren der anvendes af **EHEIM** tilbyder mange fordele: Takket være dens placering uden for akvariet, forurener sensoren ikke, og blokeres ikke af vandplanter og/eller dyr. Derudover kan sensoren bruges med et højt eller fladt vandniveau, samt fra ekstremt blødt til meget hårdt fersk- og havvand.

Læs venligst denne betjeningsvejledning igennem grundigt, før du sætter din **EHEIM** automatiske påfyldning i drift eller servicerer den.

## Oversættelse af den originale betjeningsvejledning **EHEIM** waterrefill 3548

### Almindelige brugeranvisninger

#### Informationer til brug af driftsvejledningen



- ▶ Før produktet startes op første gang, skal driftsvejledningen læses helt igennem og forstås.
- ▶ Betragt driftsvejledningen som en del af produktet, og opbevar den, så den er nem at finde igen.
- ▶ Lad denne driftsvejledning følge med produktet, hvis du giver det videre til andre.

#### Symbolforklaring

Følgende symboler anvendes på produktet:



Produktet må kun anvendes i indendørs rum til akvaristiske anvendelsesområder.



Pumpen har beskyttelsesklasse II.



Enheden overholder alle gældende EU-standarder.

Følgende symboler og signalord anvendes i denne betjeningsvejledning:



**FARE!**

Symbolet henviser til en truende fare på grund af risiko for stød, der kan medføre døden eller alvorlige kvæstelser.



**FARE!**

Symbolet henviser til en truende fare, der kan medføre døden eller alvorlige kvæstelser.



**ADVARSEL!**

Symbolet henviser til en truende fare, der kan medføre middel til lettere kvæstelser eller risiko for helbredet.



**FORSIGTIG!**

Symbolet henviser til fare for materielle skader.



Info med nyttige informationer og tips.

Visning af symbolerne:

☒ **A** Henvisning til en figur, her henvisning til figur A.

▶ Du opfordres til at udføre en handling.

### Anvendelsesområde

Produktet og alle dele, der hører til leveringsomfanget, er beregnet til privat brug og må udelukkende anvendes:

- til akvaristiske formål
- i indendørs rum
- ved samtidig overholdelse af de tekniske data

For produktet gælder følgende begrænsninger:

- må ikke anvendes til erhvervsmæssige eller industrielle formål
- Vandtemperaturen må ikke overskride 35°C

### Sikkerhedsanvisninger

**Dette produkt kan forårsage farer for personer samt for materielle værdier, hvis produktet anvendes forkert eller til andet end det tiltænkte anvendelsesområde, eller hvis sikkerhedsanvisningerne ikke overholdes.**

## For din sikkerheds skyld



- Dette produkt kan bruges af børn fra 8 år samt af personer med reducerede fysiske, sensoriske og mentale evner eller mangel på erfaring og/eller viden, hvis de er under opsyn eller er oplært i sikker brug af produktet og har forstået farerne, som kan opstå i forbindelse med anvendelse af det. Børn må ikke lege med produktet. Rengøring og brugervedligeholdelse må ikke udføres af børn, medmindre de er under opsyn.
- Udfør en visuel kontrol før brug for at sikre, at produktet og især strømledningen og stikket er ubeskadigede.
- Reparationer må udelukkende udføres af en EHEIM-serviceafdeling.
- Hvis ledningen bliver beskadiget, må apparatet ikke anvendes længere.
- Udfør kun arbejde, som er beskrevet i denne vejledning.
- Brug kun originale reservedele og tilbehør til produktet.



- Produktet skal være sikret med et fejlstrømsrelæ med en dimensioneret fejlstrøm på maksimalt 30 mA. Ved spørgsmål og problemer bedes du henvende dig til en autoriseret elektriker.
- Afbryd omgående alle apparater i akvariet fra strømnettet ved en vandlækage, eller hvis fejlstrømsrelæet udløses.
- Afbryd principielt alle apparater i akvariet fra strømnettet, hvis det ikke anvendes, før dele monteres eller afmonteres og før alle former for rengøring og vedligeholdelse.
- Beskyt stikkontakten og strømstikket mod fugt. Det anbefales at danne en drypsløjfe med strømledningen, som forhindrer, at vand, som eventuelt løber ned af ledningen, kommer ned i stikkontakten.

- **Die elektrischen Daten des Gerätes müssen mit den Daten des Stromnetzes übereinstimmen. Sie finden diese Daten auf dem Typenschild, der Verpackung oder in dieser Anleitung.**

Automatisk påfyldning **EHEIM** waterrefill Art.-nr. 3548

## Leveringsomfang

① strømforsyningsenhed ② Kontrolenhed ③ Pumpe ④ Spærreventil ⑤ sensor med klæbetape ⑥ Slange ⑦ Udløbsbøjning ⑧ Holder til udløserbøjning ⑨ Holdeklemme  
1x stikadapter til strømforsyning, 1x brugervejledning, 1x garantikort

Alle dele, netdelen, controlleren, sensoren og påfyldningspumpen er forbundet med hinanden med kabler. Netdelen ① er fast forbundet med controlleren ② med kabler. Der fører et kabel fra controlleren ② hen til sensoren ④ og et yderligere kabel hen til påfyldningspumpen ③.

## Montering af sensor



**Fjern ikke klæbetapen endnu!**

Der Sensor ⑤ fastgøres ved hjælp af en klæbestrimmel på ydersiden af bassinet (akvarium, filterbassin, sump), hvis vandstand skal overvåges. For en korrekt anbringelse af sensoren skal det ønskede bassin forberedes. Monteringsstedet skal være et tørt område, hvor der ikke er risiko for vandstænk. Pumpen må endnu ikke befinde sig i vandet. Klæbefladen på glasrudens yderside skal være tør, ren og fedtfri. Rengør den dertil beregnede klæbeflade med industrisprit. Universelt rengøringsmiddel, badeværelsesmidler eller lignende er ikke egnet til brug i akvariet.

Forbind nu netdelen med en stikkontakt, herved tænder den røde LED (☒ **C1**) ved controlleren og lyser vedvarende.

Sæt nu sensoren ovenover vandspejlet i vandret position udefra på bassinets glasrude (begge LED'er ☒ **S1**, ☒ **S2** på sensoren lyser) (☒ **1.**).

Bevæg langsomt sensoren nedad (☒ **2.**), indtil den gule LED slukker. Sørg for, at sensoren har kontakt til bassinruden under hele bevægelsen (☒ **3.**).

Markér sensorens position på bassinet, hvor den gule LED (☒ **S2**) slukkede (☒ **4.**). Træk først nu klæbestrimlens beskyttelsesfolie af (☒ **5.**), og tryk sensoren kraftigt mod ruden i 10 sekunder i så vandret position som muligt (☒ **6.**).



**OBS: Bring aldrig sensoren og klæbestrimlen i berøring med (stænk-)vand! Selv de mindste mængder vand / dråber mellem bassinets glasrude og sensoren fører til fejlfunktioner!**



**Placer aldrig sensoren i nærheden af metalgenstande eller kabler, da disse vil resultere i funktionsfejl!**

### Montering af automatisk genopfyldning

Tilslut slangen ⑥ til pumpens vandsugning (☒ **P1**). Derefter placeres pumpen ③ i vandbeholderen. Før slangen ⑥ til stedet på akvariet, hvor vandet skal fyldes i akvariet, og afkort slangen ⑥ til den ønskede længde, hvis nødvendigt. Sæt udløbsbøjning ⑦ i den anden ende af slangen ⑥, og klem holderen (☒ **H2**) på bøjningen.

Udløbsåbningen på udløbsbøjningen ⑦ skal altid monteres over vandniveauet. Hvis enden dykkes ned, kunne der i henhold til de forbundne kars princip strømme vand fra hhv. filterbassinet og akvariet ind i reservoiret eller omvendt, indtil vandstanden er ens i begge beholdere.

For at undgå bølgebevægelser foran sensoren, skal holderen ⑧ fastgøres til akvarieglasset med holdeklemmen (☒ **H1**), så vandudløbet er mindst 5 cm væk fra sensoren. Det anbefales også at reducere strømningshastigheden på pumpen ③ med spærreventilen ④, så genopfyldningsprocessen varer mindst 15 sekunder.

### Ibrugtagning

Når sensoren er anbragt korrekt ved bassinruden, tænder du for den automatiske påfyldning via tryk på tasten ved controlleren (☒ **C2**). Displayet på kontrolenheden (LED ☒ **C1**) skifter farve fra rød til grøn. Den automatiske genopfyldning **EHEIM** waterrefill af vandet, overvåger nu vandniveauet i dit akvarie.

For at garantere registrering af vandniveauet, skal akvarieglassets inderside regelmæssigt rengøres for tilsmudsninger som kalk- og saltkanter.



**Bemærk: Når du skifter vand eller arbejder i akvariet, skal du sætte den automatiske genopfyldning i standby tilstand.**

### Betjening af kontrolenhed

**Standby tilstand:** For at sætte den automatiske genopfyldning i standby tilstand, skal du trykke kort på knappen på kontrolenheden en gang. Standby tilstand er aktiv, når LED'en på kontrolenheden blinker grønt hurtigt.

**Nulstilling:** For at nulstille kontrolenheden, skal du trykke og holde knappen nede, indtil LED'en lyser konstant rød.

**Tænd/Aktiver:** For at genaktivere automatisk genopfyldning fra standby tilstand eller efter en nulstilling, skal du kortvarigt trykke på knappen på kontrolenheden en gang.

### Oversigt over CONTROLLER-indikator

LED-indikator ☒ C1	Tilstand
Rød	Nulstilling og udleveringstilstand: Systemet venter på en kort aktivering af tasten på controlleren.
Grøn	Systemet er driftsklart
Grønt blinkende	Pumpen fylder på
Ingen indikator	Netdelen er muligvis uden str

### Oversigt over SENSOR-indikator

LED-indikator ☒ S1, S2	Tilstand
Grøn	Sensoren er driftsklar
Gul	Vandniveauet er under det ønskede niveau, pumpen skal genopfylde efter nogle få sekunder.
Gønt gult blinkende	Sensoren befinder sig i et område med bevæget vandoverflade.
Ingen indikator	Netdelen er muligvis uden strøm Sensoren er muligvis defekt Sensorkablet er muligvis defekt

### Oversigt over FEJL-INDIKATOR ved controlleren

Den automatiske påfyldnings controller registrerer fejl under driften og viser dem via en rødt blinkende LED-indikator.

LED-indikator ☒ C1	Fejl og mulige årsager
Rødt lys blinker hurtigt	<i>Påfyldningstiden afviger væsentligt fra den hidtidige påfyldningstid.</i> Kan genopfyldningsbeholderen være tom? Er slangen frakoblet pumpen? Er udløbsbøjningen stadig i den rigtige position

Lyset blinker rødt	<i>Tidsintervallet siden seneste påfyldningsprocedure afviger væsentligt fra hidtidige intervaller.</i> Er der en betydelig stigning i vandtab? Er området foran sensoren frit? Er akvariet blevet fyldt manuelt?
Rødt og grønt blinker skiftevis	Kontrolenheden kan være defekt.

### Vedligeholdelse og pleje

Rengøring af pumpehullet og pumpens interne dele er normalt elimineret, da pumpen kun kommer i kontakt med rent/ osmose vand.

### Tekniske data for automatisk genopfyldning

Landeversion	EU	DK
Varenummer	3548220	3548340
Spænding	100 - 240 V	
Frekvens	50/60 Hz	
Strømforbrug	8 W	
Pumpe, Hmax	1,5 mWs	
Pumpe, Qmax	240 l/time	

### Reservedelesæt

	Vare-/reservedelsnummer
<b>Reserve delssæt 1</b>	7426170
1x pumpehus (☒ P6)	
4x skruer (☒ P7)	
<b>Reserve delssæt 2</b>	7426180
1x rotor (☒ P3)	
1x akse (☒ P4)	
1x trykskive (☒ P5)	
<b>Reserve delssæt 3</b>	7426190
3x trykskiver (☒ P5)	

## Vi facciamo i nostri migliori auguri

per aver acquistato il nuovo sistema automatico di ricarica **EHEIM**. Avete scelto un prodotto di qualità intelligente ed efficace della ditta **EHEIM**.

Il sistema automatico di ricarica **EHEIM waterrefill** è un controllo del livello di riempimento per acquari, e serve per ricaricare in automatico l'acqua evaporata degli acquari. Non solo si adatta in automatico alla grandezza del vostro acquario, ma anche alle variazioni annuali sul luogo d'installazione.

Il sensore utilizzato dalla ditta **EHEIM** offre molti vantaggi: Grazie al posizionamento all'esterno dell'acquario il sensore non contamina e non blocca le piante acquatiche e/o gli animali. Inoltre, il sensore può essere utilizzato con qualsiasi altezza o livello di acqua piatta, con acqua estremamente dolce e anche con acqua molto dura e fresca.

Prima della messa in esercizio o della manutenzione del vostro sistema automatico di ricarica **EHEIM**, si prega di leggere attentamente queste istruzioni per l'uso.

## Traduzione delle istruzioni per l'uso originali **EHEIM waterrefill 3548**

### Istruzioni per l'uso generali

#### Informazioni sull'impiego delle istruzioni per l'uso



- ▶ Prima di mettere in funzione l'apparecchio per la prima volta, è necessario leggere per intero e comprendere le istruzioni per l'uso.
- ▶ Considerare le istruzioni per l'uso come parte del prodotto e conservarle bene e a portata di mano.
- ▶ In caso di trasmissione dell'apparecchio a terzi, allegare le presenti istruzioni per l'uso.

#### Spiegazione dei simboli

Sull'apparecchio vengono impiegati i seguenti simboli:



L'apparecchio deve essere utilizzato solo in ambienti interni e per impieghi acquaristici.



La pompa appartiene alla classe di isolamento II.



Il dispositivo è conforme alle norme attualmente in vigore nell'Unione Europea.

Nelle presenti istruzioni per l'uso vengono utilizzati i simboli e le avvertenze seguenti:



**PERICOLO!**

Il simbolo indica un pericolo imminente di folgorazione, che può provocare la morte o lesioni gravi.



**PERICOLO!**

Il simbolo indica un pericolo imminente, che può provocare la morte o lesioni gravi.



**AVVISO!**

Il simbolo indica un pericolo imminente, che può provocare danni fisici di media o lieve entità o costituire un rischio per la salute.



**CAUTELA!**

Il simbolo avverte del pericolo di danni materiali.



Avvertenza con informazioni e suggerimenti utili.

Convenzioni di rappresentazione:

✉ **A** Rimando a una figura, qui rimando alla figura A.

▶ Viene richiesta un'azione da parte vostra.

## Campo d'impiego

L'apparecchio e tutte le parti fornite in dotazione sono destinate all'uso nel campo privato e devono essere usati esclusivamente:

- per scopi acquaristici
- in ambienti interni
- nel rispetto dei dati tecnici

Per l'apparecchio valgono le seguenti restrizioni:

- non utilizzarlo per scopi commerciali o industriali
- La temperatura dell'acqua non può superare i 35 °C

## Avvertenze di sicurezza

**Questo apparecchio può costituire un pericolo per persone o beni materiali se esso non viene utilizzato correttamente o non secondo la finalità d'impiego oppure se le avvertenze di sicurezza non vengono osservate.**

## Per la vostra sicurezza



- Questo apparecchio può essere utilizzato da bambini di età superiore a 8 anni e da persone con capacità fisiche, sensoriali o mentali ridotte o che non dispongono di esperienza e cognizioni tecniche, tuttavia a condizione che vengano sorvegliate e siano state addestrate nell'uso corretto dell'apparecchio e siano in grado di capire i pericoli conseguenti. I bambini non possono giocare con l'apparecchio. Gli interventi di pulizia e manutenzione non possono essere eseguiti da bambini se questi non vengono sorvegliati.
- Prima dell'utilizzo, effettuare un controllo visivo per assicurare che l'apparecchio, in particolare il cavo elettrico e la spina, non siano danneggiati.
- Le riparazioni possono essere eseguite esclusivamente da un punto di assistenza EHEIM.
- In caso di danneggiamento del cavo, l'apparecchio non potrà più essere utilizzato.
- Eseguire solo lavori che sono stati descritti nelle presenti istruzioni.
- Utilizzare solo pezzi di ricambio e accessori originali per l'apparecchio.



- L'apparecchio deve essere protetto con un dispositivo di protezione per correnti di guasto con una corrente di taratura di max. 30 mA. Rivolgersi ad un elettricista specializzato qualora dovessero sorgere domande e problemi.
- Staccare immediatamente tutti gli apparecchi nell'acquario dalla rete elettrica in caso di perdita d'acqua o se interviene l'interruttore differenziale.
- Per principio, staccare tutti gli apparecchi nell'acquario dalla rete elettrica, se non vengono utilizzati, prima di montare o smontare

componenti e prima di tutti i lavori di pulizia e di manutenzione.

- **Proteggere la presa elettrica e la spina dall'umidità. Si consiglia di formare con il cavo elettrico un giro per impedire che l'acqua che scorre lungo il cavo possa entrare nella presa.**
- **I dati elettrici dell'apparecchio devono corrispondere ai dati della rete elettrica. Questi dati sono riportati sulla targhetta, sulla confezione o nelle presenti istruzioni.**

Sistema automatico di ricarica **EHEIM** waterrefill nr. art. 3548

### Volume di fornitura

① alimentatore ② regolatore ③ pompa ④ rubinetto ⑤ sensore dotato di striscia adesiva ⑥ tubo flessibile ⑦ arco di scarico ⑧ supporto per l'arco di scarico ⑨ morsetto di fissaggio

1x adattatore per l'alimentazione, 1x manuale di istruzioni, 1x scheda di garanzia

Tutte le parti, l'alimentatore a spina, il controller, il sensore e la pompa di riempimento sono cablati tra di loro. L'alimentatore ① spina a è cablato fisso con il controller ②. Dal controller ② parte un cavo fino al sensore ④ e un ulteriore cavo fino alla pompa di riempimento ③.

### Come montare il sensore



#### **Non eliminare ancora la striscia adesiva!**

Il sensore ⑤ viene fissato con l'ausilio di un nastro adesivo sulla parte esterna della vasca (acquario, vasca filtro, palude), il cui livello dell'acqua deve essere tenuto sotto controllo. Per la corretta applicazione del sensore è necessario preparare la vasca desiderata. Il luogo di fissaggio deve essere un ambito asciutto senza che vi siano pericoli che venga bagnato con spruzzi d'acqua. La pompa non deve essere già in acqua. La superficie adesiva sulla parte esterna della lastra di vetro deve essere asciutta, pulita e non unta. Pulire con dell'alcol denaturato la superficie adesiva prevista. Detergente multiuso, detergente per bagno o simili non sono adatti per essere utilizzati nell'acquario.

A questo punto, collegare l'alimentatore ad una presa di corrente, il LED (☒ **C1**) rosso sul controller si accende e resta accesa permanentemente.

Installare il sensore al di sopra del livello dell'acqua in posizione orizzontale, sulla parte esterna della lastra di vetro della vasca (entrambi i LED ☒ **S1**, ☒ **S2** del sensore si illuminano) (☒ **1.**).

Spostate lentamente il sensore verso il basso (☒ 2.) fino a che il LED (☒ S2) giallo si spegne. Prestare attenzione che il sensore mantenga il contatto con la lastra della vasca durante l'intero movimento (☒ 3.).

Contrassegnare sulla vasca la posizione del sensore, esattamente dove si è spento il LED giallo (☒ 4.). Solo a questo punto rimuovere la pellicola protettiva del nastro adesivo (☒ 5.) e applicare il più orizzontale possibile il sensore sulla lastra di vetro, tenendo premuto per 10 secondi (☒ 6.).



**Attenzione: Evitare assolutamente il contatto del sensore e del nastro adesivo con l'acqua (o spruzzo d'acqua)! Anche la più piccola quantità d'acqua / gocce tra lastra di vetro della vasca e il sensore causano malfunzionamenti!**

**Non posizioni in nessun caso il sensore vicino ad oggetti metallici o vicino a cavi, visto che anche questi causerebbero malfunzionamenti!**

### Come montare il dispositivo automatico di riempimento

Colleghi il tubo flessibile ⑥ all'aspirazione dell'acqua della pompa (☒ P1). Posizioni dunque la pompa ③ all'interno del serbatoio dell'acqua. Conduci il tubo flessibile ⑥ nel luogo dell'acquario in cui l'acqua deve essere riempita nell'acquario e se necessario accorci il tubo flessibile ⑥ fino a raggiungere la lunghezza desiderata. Inserisci l'arco di scarico ⑦ all'interno dell'altra estremità del tubo flessibile f per poi fissare il supporto (☒ H2) sull'arco di scarico.

L'apertura di scarico dell'arco di scarico ⑦ deve essere sempre montata al di sopra del livello dell'acqua. Altrimenti, se un'estremità è immersa, secondo il principio della comunicazione dei vasi potrebbe fluire acqua dalla vasca filtro e/o acquario nella riserva o viceversa, fino a raggiungere lo stesso livello dell'acqua in entrambi i contenitori.

Al fine di evitare il movimento delle onde nell'ambito anteriore del sensore, il supporto ⑧ deve essere fissato al vetro dell'acquario mediante il morsetto di fissaggio (☒ H1) in modo tale che l'uscita dell'acqua si trovi ad una distanza di almeno 5 cm dal sensore. Inoltre, si raccomanda di ridurre la portata della pompa ③ con il rubinetto di arresto ④ in modo tale che la procedura di ricarica duri almeno 15 secondi.

### Messa in funzione

Dopo aver applicato correttamente il sensore sulla lastra della vasca, il sistema automatico di ricarica si accende mediante il tasto sul controller (☒ C2). L'indicazione sul controller (LED ☒ C1) modifica il suo colore da rosso a verde. Il dispositivo automatico di riempimento di **EHEIM waterrefill** sorveglia fin da ora il livello dell'acqua del Suo acquario.

Al fine di garantire il rilevamento del livello dell'acqua, l'ambito interno del vetro dell'acquario deve essere regolarmente pulito per eliminare le contaminazioni come ad esempio i bordi di calcare e di sale.





**Attenzione:** Quando si cambia l'acqua o si lavora all'interno dell'acquario, imposti la ricarica automatica nella modalità standby.

### Modalità di funzionamento del regolatore

**Modalità standby:** Al fine di passare dalla ricarica automatica alla modalità standby, La preghiamo di attivare per una volta il pulsante posizionato sul regolatore. La modalità standby è attivata quando il LED sul regolatore lampeggia rapidamente nella colorazione verde.

**Reset:** Al fine di eseguire il reset del regolatore, tenga premuto il pulsante fino a che il LED non lampeggi continuamente in rosso.

**Accendere e/o attivare:** Al fine di riattivare il dispositivo automatico di riempimento dalla modalità standby o dopo un reset, prema brevemente per una volta il pulsante sul regolatore.

### Panoramica delle spie LED del CONTROLLER

Spia LED ☒ C1	Stato
Rosso	Reset e stato di fornitura: il sistema è in attesa di una breve conferma del tasto sul controller.
Verde	il sistema è pronto per l'uso
Verde lampeggiante	la pompa è in fase di riempimento
Nessuna visualizzazione	probabilmente l'alimentatore è senza corrente controller è spento

### Panoramica delle spie LED del SENSORE

Spia LED ☒ S1, S2	Stato
Verde	il sensore è pronto per l'uso
Giallo	Il livello dell'acqua si trova al di sotto del livello desiderato, e la pompa dovrebbe riempirsi dopo alcuni secondi.
Verde giallo lampeggiante	il sensore si trova nell'area della superficie d'acqua in movimento.
Nessuna visualizzazione	probabilmente l'alimentatore è senza corrente Il sensore potrebbe essere difettoso Il cavo sensore potrebbe essere difettoso

## Panoramica delle VISUALIZZAZIONI ERRORI sul controller

Il controller del sistema automatico di ricarica identifica l'errore durante il funzionamento e lo indica mediante la spia LED rossa lampeggiante.

Spia LED ☒ C1	Errori e possibili cause
Pulsante che lampeggia velocemente in rosso	<i>tempo di riempimento differisce fortemente dal precedente tempo di riempimento.</i> Potrebbe essere vuoto il serbatoio di riempimento? Potrebbe essere che il tubo flessibile non sia più collegato con la pompa? L'arco di scarico si trova ancora nella posizione corretta?
Pulsante che lampeggia in rosso	<i>l'intervallo di tempo rispetto all'ultima fase di riempimento differisce fortemente dagli intervalli precedenti.</i> Ci si trova in presenza di un aumento significativo della perdita d'acqua? L'area davanti al sensore è libera? L'acquario è stato riempito manualmente?
Rosso e verde Alternativamente lampeggianti	Il regolatore potrebbe essere difettoso.

## Manutenzione e cura

In genere non si deve effettuare la pulizia della ruota della pompa e del settore interno della pompa visto che la pompa entra in contatto solo con l'acqua purissima e/o con l'acqua osmotica.

## Dati tecnici del dispositivo automatico di riempimento

Variante nazionale	EU	GB
Numero articolo	3548220	3548340
Tensione	100 - 240 V	
Frequenza	50/60 Hz	

Ricezione di prestazione complessiva	8 W
Pompa, altezza massima	1,5 mWs
Pompa, quantità massima	240 l/h

### Set di pezzi di ricambio

	Numero articolo e/o numero di pezzo
<b>Set di pezzi di ricambio 1</b>	7426170
1x involucro della pompa (☒P6)	
4x viti (☒P7)	
<b>Set di pezzi di ricambio 2</b>	7426180
1x rotore (☒P3)	
1x asse (☒P4)	
1x disco di avviamento (☒P5)	
<b>Set di pezzi di ricambio 3</b>	7426190
3x disco di avviamento (☒P5)	

## Enhorabuena

por la compra de su sistema automático de llenado **EHEIM**. Ha escogido un producto de calidad inteligente y adaptable de la casa **EHEIM**.

El sistema de llenado **EHEIM waterrefill** es un control del nivel de llenado para acuarios que sirve para rellenar de forma automática el agua que se evapora del acuario. Para ello, no solo se adapta automáticamente al tamaño de su acuario, sino también a los cambios estacionales en el entorno del acuario.

El sensor utilizado por **EHEIM** ofrece múltiples ventajas: Debido a la colocación fuera del acuario no puede ensuciarse el sensor y no se bloquea debido a las plantas acuáticas y/o animales. Además, el sensor puede utilizarse con nivel de agua alto o bajo, con agua dulce muy dura y con agua marina.

Lea este manual de usuario atentamente antes de poner en funcionamiento su sistema de llenado **EHEIM** o de realizar trabajos de mantenimiento en el mismo.

## Traducción del manual de instrucciones original **EHEIM waterrefill 3548**

### Indicaciones generales

#### Información sobre cómo utilizar el manual de instrucciones



- ▶ Antes de poner en marcha el aparato por primera vez, tiene que haber leído y entendido el manual de instrucciones.
- ▶ El manual de instrucciones es parte integrante del producto y se tiene que guardar en lugar seguro y accesible.
- ▶ Por eso, si traspasa el producto a otra persona entréguele también el manual de instrucciones.

#### Símbolos

El producto presenta los siguientes símbolos:



El aparato solo puede utilizarse en interiores para aplicaciones en acuarios.



La bomba posee la clase de protección II.



El aparato cumple con las normas vigentes de la UE.

En este manual de instrucciones se emplean los siguientes símbolos y advertencias:



**¡PELIGRO!**

Este símbolo indica un peligro de electrocución que puede provocar la muerte o lesiones físicas graves.



**¡PELIGRO!**

Este símbolo indica un peligro que puede provocar la muerte o lesiones físicas graves.



**¡AVISO!**

Este símbolo indica un peligro que puede ocasionar lesiones físicas de gravedad media-leve o un riesgo para la salud.



**¡PRECAUCIÓN!**

Este símbolo indica que existe peligro de daños materiales.



Este símbolo señala información y recomendaciones útiles.

Presentación de las indicaciones:

 Este símbolo remite a figuras, aquí la Figura A.

 Este símbolo insta a realizar una acción.

## Ámbito de aplicación

El aparato y los componentes contenidos en el volumen de suministro están diseñados para su uso en el ámbito privado y solo pueden utilizarse:

- para fines de acuario
- En espacios interiores
- En cumplimiento de lo especificado en los datos técnicos

Sobre el aparato rigen las siguientes restricciones:

- No apto para su uso industrial o comercial
- La temperatura del agua no puede ser superior a 35°C

## Indicaciones de seguridad

**Este aparato puede conllevar peligro para las personas y las cosas si se utiliza de forma indebida o no conforme con su finalidad de uso o si no se respetan las indicaciones de seguridad.**

## Para su seguridad



- Este aparato también puede ser utilizado por niños a partir de 8 años y por personas con disminución de sus facultades físicas, sensoriales o psíquicas o por personas inexpertas, siempre y cuando lo hagan bajo supervisión o se les haya instruido sobre la manipulación segura del aparato y sobre sus posibles riesgos. No deje que los niños jueguen con el aparato. La limpieza y el mantenimiento del aparato no pueden ser realizados por niños, a menos que lo hagan bajo supervisión.
- Antes de poner en marcha el aparato realice un examen visual para asegurarse de que no presenta daños, en especial el cable de red y el enchufe.
- Las reparaciones solo las puede llevar a cabo un servicio técnico oficial de EHEIM.
- Si el cable se daña, se tiene que desechar el aparato.
- Realice solo los trabajos descritos en este manual.
- Utilice únicamente accesorios y recambios originales para el aparato.



- El aparato tiene que estar protegido mediante un dispositivo de protección diferencial con una sensibilidad nominal de 30 mA como máximo. Si tiene cualquier problema o pregunta póngase en contacto con un técnico electricista.
- Desconecte inmediatamente de la corriente todos los aparatos del acuario en caso de fuga de agua o de disparo del dispositivo de protección diferencial.
- Desconecte de la corriente todos los aparatos del acuario cuando no los utilice, antes de montar o desmontar algún componente y antes de realizar cualquier trabajo de limpieza y mantenimiento.

- **Proteja los enchufes y tomas de corriente de la humedad. Se recomienda hacer un lazo antigoteo en el cable para evitar que pueda resbalar agua por el cable y penetrar en la toma de corriente.**
- **Los datos eléctricos del aparato tienen que coincidir con los datos de la red eléctrica. Encontrará estos datos en la placa de características, en el embalaje o en este manual de instrucciones.**

Sistema de llenado **EHEIM** waterrefill Art. n.º 3548

### Volumen de suministro

① Fuente de alimentación ② Controlador ③ Bomba ④ Grifo de cierre ⑤ Sensor con tiras adhesivas ⑥ Manguera ⑦ Codo de salida ⑧ Soporte para el codo de salida ⑨ Abrazadera de sujeción

1 adaptador de enchufe para fuente de alimentación, 1 instrucciones de manejo, 1 tarjeta de garantía

Todas las piezas, la fuente de alimentación, el controlador, el sensor y la bomba de llenado están cableados entre sí. La fuente de alimentación ① está cableada con el controlador ②. Desde el controlador ② sale un cable hasta el sensor ④ y otro hasta la bomba de llenado ③.

### Montaje del sensor



**¡No quite todavía las tiras adhesivas!**

El sensor ⑤ se fija con ayuda de la tira adhesiva en la parte exterior del recipiente (acuario, sumidero, pantano) cuyo nivel de agua desea controlar. Para instalar correctamente el sensor es necesario preparar el recipiente. El lugar de fijación debe ser un lugar seco sin peligro de salpicaduras de agua. La bomba no debe encontrarse dentro del agua. La superficie sobre la que se va a pegar el sensor en la cara exterior del cristal debe estar seca, limpia y libre de grasa. Utilice alcohol para quemar para limpiar la superficie. Los limpiadores multiuso, limpiadores para baño o similares no son apropiados para usarse en el acuario.

Conecte la fuente de alimentación a un enchufe. El LED (☒ **C1**) rojo en el controlador se ilumina.

Coloque el sensor en posición horizontal por encima del nivel del agua en la cara exterior del recipiente (los dos LED ☒ **S1**, ☒ **S2** sensor se iluminan) (☒ **1.**).

Mueva el sensor despacio hacia abajo (☒ **2.**) hasta que los LED (☒ **S2**) amarillos se apaguen. Es importante que el sensor esté en contacto con la superficie del recipiente durante todo el movimiento (☒ **3.**).

Marque en el recipiente la posición del sensor en la que los LED amarillos se han apagado (⊗ 4.). Retire ahora la película protectora de la tira adhesiva (⊗ 5.) y presione el sensor con fuerza contra el cristal en la posición más horizontal posible durante 10 segundos (⊗ 6.).



**Atención: ¡Evite que sensor y tiras adhesivas entren en contacto con el agua (salpicaduras)! Cualquier cantidad de agua, incluso la más pequeña, o gotas entre el cristal del recipiente y el sensor da lugar a un mal funcionamiento.**

**¡No coloque nunca el sensor cerca de objetos metálicos o cables, también pueden causar un funcionamiento anómalo!**

### Montaje del dispositivo automático de rellenado

Conecte la manguera ⑥ con la salida de agua de la bomba (⊗P1). Seguidamente, coloque la bomba ③ en el depósito de agua. Guíe la manguera ⑥ al lugar del acuario en el que debe llenarse el agua y, si es necesario, córtela a la longitud necesaria. Conecte el codo de salida ⑦ al otro extremo de la manguera ⑥ y fije a presión el soporte (⊗H2) en el codo.

El orificio de salida del codo de salida ⑦ debe montarse siempre por encima del nivel del agua. Debido al principio de los vasos comunicantes, si el extremo queda sumergido, el agua del sumidero o del acuario podría fluir al depósito, o al revés, hasta que ambos niveles estuvieran igualados.

Para evitar los movimientos ondulatorios delante del sensor, el soporte ⑧ debe fijarse con la abrazadera de sujeción (⊗H1) en el vidrio del acuario, de modo que la salida de agua esté a una distancia mínima de 5 cm del sensor. Además, se recomienda reducir la cantidad bombeada por la bomba ③ con el grifo de cierre ④, de modo que la operación de llenado dure un mínimo de 15 segundos.

### Puesta en marcha

Tras instalar correctamente el sensor en la pared del recipiente, encienda el sistema automático de llenado pulsando el botón en el controlador (⊗C2). La indicación en el controlador (LED ⊗C1) cambia su color de rojo a verde. El dispositivo automático de rellenado **EHEIM** waterrefill supervisa desde ahora el nivel de agua de su acuario.

Para garantizar la detección del nivel de agua, el interior del vidrio del acuario debe limpiarse regularmente de suciedad, como rebordes de cal y de sal.



**Atención: Al cambiar el agua o realizarse trabajos en el acuario, el dispositivo automático de rellenado debe ponerse en el modo standby.**

### Manejo del controlador

**Modo standby:** Para poner el dispositivo automático de rellenado en el modo standby,



pulse una vez brevemente el pulsador del controlador. El modo standby está activo cuando el LED del controlador parpadea rápidamente de color verde.

**Reinicio:** Para reiniciar el controlador, debe mantenerse pulsado el pulsador hasta que el LED se ilumine fijo de color rojo.

**Conectar/ activar:** Para que el dispositivo automático de rellenado salga del modo standby o reactivar después de un reinicio, pulse una vez brevemente el pulsador del controlador.

### Vista general de los indicadores del CONTROLADOR

LED ☒ C1	Estado
Rojo	Restablecimiento y estado de suministro: El sistema espera una confirmación a través del botón en el controlador.
Verde	El sistema está listo para funcionar
Parpadeo verde	La bomba está llenando
Ningún indicador	Es posible que la fuente de alimentación no tenga corriente El controlador está apagado

### Vista general de los indicadores del SENSOR

LED ☒ S1, S2	Estado
Verde	Sensor está listo para funcionar
Amarillo	El nivel de agua se encuentra por debajo del nivel deseado, la bomba debe rellenar después de pocos segundos.
Parpadeo verde-amarillo	El sensor se encuentra dentro del área con superficie de agua en movimiento.
Ningún indicador	Es posible que la fuente de alimentación no tenga corriente Es posible que el sensor esté defectuoso Es posible que el cable del sensor esté defectuoso

### Vista general de los INDICADORES DE FALLO del controlador

El controlador del sistema automático de llenado reconoce los fallos durante el funcionamiento y los indica por medio de un LED rojo que parpadea.

LED  C1	Errores y causas posibles
Parpadeo rápido de color rojo	<i>El tiempo de llenado difiere considerablemente del tiempo de llenado hasta el momento.</i> ¿Podría estar vacío el depósito de rellenado? ¿Ya no está conectada la manguera con la bomba? ¿Está el codo de salida en la posición correcta?
Parpadeo de color rojo	<i>El periodo de tiempo desde el último llenado difiere considerablemente de los periodos anteriores.</i> ¿Se produce una pérdida de agua muy superior? ¿Está libre la zona delante del sensor? ¿Se llenó el acuario manualmente?
Parpadeo alternativo en rojo y verde	El controlador podría ser defectuoso.

### Mantenimiento y cuidados

Normalmente no es necesaria la limpieza de la rueda de la bomba y del interior de ésta, ya que la bomba solo entra en contacto con agua muy limpia/ de ósmosis.

### Datos técnicos del dispositivo automático de rellenado

Variante de país	UE	GB
Nº de artículo	3548220	3548340
Tensión	100 - 240 V	
Frecuencia	50/60 Hz	
Consumo de potencia prot.	8 W	
Bomba, Hmax	1,5 mWs	
Bomba, Qmax	240 l/h	

### Juegos de piezas de recambio

	Número de artículo/ pieza
<b>Juego de piezas de recambio 1</b>	7426170
1x carcasa de bomba (☒P6)	
4x tornillos (☒P7)	
<b>Juego de piezas de recambio 2</b>	7426180
1x rotor (☒P3)	
1x eje (☒P4)	
1x arandela de tope (☒P5)	
<b>Juego de piezas de recambio 3</b>	7426190
3x arandela de tope (☒P5)	

## Parabéns

pela aquisição do seu sistema de reenchimento automático **EHEIM** novo. Você optou por um produto de qualidade inteligente e adaptável da empresa **EHEIM**.

O sistema de reenchimento automático **EHEIM waterrefill** é um controlo do nível de enchimento para aquários que se destina a reencher automaticamente a água evaporada do aquário. O controlo não só se adapta ao tamanho do seu aquário, como também automaticamente às alterações das estações do ano no local da instalação.

O sensor fornecido pela **EHEIM** proporciona as seguintes vantagens: mediante o posicionamento fora do aquário, o sensor não se suja, pelo que não é obstruído por plantas aquáticas e/ou animais. Além do mais, o sensor pode ser usado com qualquer nível da água, muito elevado ou muito baixo, e com água doce e salgada muito macia a muito dura.

Antes de colocar o seu sistema de reenchimento automático **EHEIM** em funcionamento ou de efetuar trabalhos de manutenção, leia por favor as instruções de utilização com atenção.

## Tradução do manual de instruções original **EHEIM waterrefill 3548**

### Instruções gerais para o utilizador

#### Informações relativamente à utilização do manual de instruções



- ▶ Antes de colocar o aparelho pela primeira vez em funcionamento, o utilizador tem de ter lido e compreendido o manual de instruções na sua íntegra.
- ▶ O manual de instruções é parte integrante do produto, devendo ser bem guardado, de forma a estar sempre acessível.
- ▶ No caso de entregar o aparelho a terceiros, forneça também o presente manual de instruções.

#### Explicação dos símbolos

Os seguintes símbolos são utilizados no aparelho:



O aparelho só pode ser utilizado em espaços interiores para áreas de aplicação da aquariorfilia.



O aparelho possui o grau de proteção II.



Este aparelho cumpre as normas da UE atualmente em vigor.

Os seguintes símbolos e palavras de sinalização são utilizados neste manual de instruções:



**PERIGO!**

O símbolo indica um perigo iminente causado por choque elétrico, que pode levar à morte ou a ferimentos graves.



**PERIGO!**

O símbolo indica um perigo iminente, que pode levar à morte ou a ferimentos graves.



**AVISO!**

O símbolo indica um perigo iminente, que pode causar ferimentos médios ou leves, ou representar um risco para a saúde.



**CUIDADO!**

O símbolo indica um perigo de danos materiais.



Indicação com informações e dicas úteis.

Informação sobre a apresentação:

☒ **A** Referência a uma figura, neste caso, à Figura A.

▶ É solicitado a tomar uma medida.

## Âmbito de aplicação

O aparelho e todas as peças incluídas no volume de fornecimento destinam-se ao uso privado, podendo exclusivamente ser utilizados da seguinte forma:

- Para a área da aquariofilia
- Em espaços interiores
- Em conformidade com os dados técnicos

O aparelho tem as seguintes restrições:

- Não utilizar para fins comerciais ou industriais
- A temperatura da água não pode ser superior a 35°C

## Instruções de segurança

**Uma utilização incorreta do aparelho ou uma utilização não de acordo com a sua finalidade, ou o incumprimento das instruções de segurança, pode re-**

sultar em perigos para as pessoas e bens materiais.

### Para a sua segurança



- Este aparelho pode ser utilizado por crianças com mais de 8 anos de idade, e por pessoas com capacidades físicas, sensoriais ou mentais reduzidas, ou com insuficiente experiência e/ou conhecimentos, desde que estejam a ser supervisionadas ou tenham sido instruídas acerca da utilização segura do mesmo e entendam os perigos associados. As crianças não podem brincar com o aparelho. As crianças não podem limpar nem fazer a manutenção de utilizador ao aparelho, a não ser que estejam a ser supervisionadas.
- Antes de qualquer utilização, efetue uma inspeção visual e certifique-se de que o aparelho, em particular o cabo de rede e a ficha, não apresenta danos.
- Quaisquer reparações só podem ser realizadas pelo serviço de assistência técnica da EHEIM.
- Em caso de danificação do cabo, o aparelho deve ser considerado sucata.
- Execute apenas os trabalhos descritos no presente manual.
- Utilize exclusivamente peças de substituição e acessórios originais para o aparelho.



- O aparelho tem de estar protegido através de um dispositivo diferencial residual com uma corrente diferencial residual nominal de, no máximo, 30 mA. No caso de questões e problemas, entre em contacto com um electricista.
- Desligue imediatamente todos os aparelho no aquário da rede elétrica em caso de fuga de água ou quando o dispositivo diferencial residual dispara.

- **Desligue sempre todos os aparelhos no aquário da rede elétrica quando não estão a ser utilizados, antes de montar ou desmontar componentes e antes de quaisquer trabalhos de manutenção e limpeza.**
- **Proteja a tomada e a ficha de rede contra humidade. Para evitar que os pingos de água, que se encontram eventualmente no cabo, possam escorrer e entrar na tomada, recomendamos deixar o cabo de rede um pouco solto, em forma de laço (laço de gotejamento).**
- **Os dados elétricos do aparelho têm de estar em conformidade com os dados da rede elétrica. Estes dados podem ser consultados na placa de características, na embalagem ou no presente manual.**

Sistema de reenchimento automático **EHEIM** waterrefill Art. n.º 3548

### **Volume de fornecimento**

① Fonte de alimentação ② Controlador ③ Bomba ④ Torneira de paragem ⑤ Sensor com fitas adesivas ⑥ Mangueira ⑦ Tubo curvo de escoamento ⑧ Suporte do tubo de escoamento ⑨ Pinça de fixação

1x Adaptador de tomada para a fonte de alimentação, 1x Manual de instruções, 1x Cartão de garantia

Todas as peças, a ficha, o controlador, o sensor e a bomba de reenchimento estão cabladas fixamente entre si. A ficha ① está cablada fixamente com o controlador ②. Um cabo é conduzido do controlador ② para o sensor ④, e outro cabo é conduzido até à bomba de reenchimento ③.

### **Montagem do sensor**



**Não retirar ainda as fitas adesivas!**

O sensor ⑤ é fixado com a ajuda de uma fita adesiva no lado exterior do tanque (aquário, tanque de filtração, fundo), cujo nível de água se pretende monitorizar. Para colocar o sensor corretamente é necessário preparar o tanque pretendido. A área onde se pretende fixar o sensor tem de estar seca e não estar exposta a salpicos de água. A bomba ainda não deve encontrar-se na água. A superfície adesiva no lado exterior do vidro deve estar seca, limpa e isenta de gordura. Para esse efeito, limpar por favor a superfície adesiva prevista com álcool para queimar. Não podem ser usados no aquário detergentes multiusos, detergentes sanitários ou similares.

Conecte agora a ficha de alimentação a uma tomada, o LED (☒C1) vermelho no controlador acende e fica permanentemente aceso.

Colocar agora o sensor acima do nível da água em posição horizontal, no exterior do vidro do tanque (ambos os LEDs ☒S1, ☒S2 no sensor acendem) (☒ 1.).

Movimente o sensor lentamente para baixo (☒ 2.) até o LED (☒S2) amarelo se apagar. Tenha atenção para que durante todo o movimento, o sensor não tenha contacto com o vidro do tanque (☒ 3.).

Marque a posição do sensor no tanque, em qual o LED amarelo se apagou (☒4.). Só agora retirar a película protetora da fita adesiva (☒ 5.) e pressionar o sensor, em posição horizontal, durante 10 segundos fortemente contra o vidro (☒ 6.).



**Atenção: Nunca deixar que o sensor e a fita adesiva entrem em contacto com a água (salpicos)! As quantidades diminutas de água/gotas entre o vidro do tanque e o sensor conduzem a anomalias!**

**Nunca posicione o sensor perto de objetos metálicos ou cabos, caso contrário poderá não funcionar corretamente!**

### Montagem do sistema de reenchimento automático

Ligue a mangueira ⑥ à saída de água da bomba (☒P1). Em seguida, coloque a bomba ③ dentro do reservatório de água. Estenda a mangueira ⑥ até ao local do aquário que se pretende encher com água e, se necessário, encurte a mangueira ⑥ de modo a ficar com o comprimento necessário. Insira o tubo curvo de escoamento ⑦ na outra extremidade da mangueira ⑥ e encaixe o suporte (☒H2) ao tubo curvo.

A abertura de saída do tubo curvo de escoamento ⑦ tem de ser sempre montada acima do nível da água. Caso contrário, a extremidade submersa poderá causar, segundo o princípio de comunicação entre os tubos, que a água do tanque do aquário ou do aquário seja conduzida para o reservatório ou vice-versa, até o nível de água ser igual em ambos os recipientes.

Para evitar movimentos ondulatórios à frente do sensor, o suporte ⑧ tem de ser fixado com a pinça (☒H1) de modo que o sensor fique a uma distância de pelo menos 5 cm da saída de água. Recomenda-se ainda que o débito da bomba ③ seja estrangulado com a torneira de paragem ④ de modo que o procedimento de enchimento dure pelo menos 15 segundos.

### Colocação em funcionamento

Depois da colocação bem sucedida do sensor no vidro do tanque, ligar o sistema de reenchimento automático, premindo no botão no controlador (☒ C2). A indicação no controlador (LED ☒C1) muda de cor, de vermelho para verde. A partir de agora, o sistema de reenchimento automático **EHEIM** waterrefill monitoriza o nível de água do seu aquário.

Para garantir a deteção do nível de água, o interior do painel do aquário tem de ser limpo regularmente de modo a eliminar sujidades, por exemplo, depósitos de calcário e sal.





**Atenção:** Aquando da mudança da água ou durante trabalhos no aquário, configurar o sistema de reenchimento automático para o modo *standby*.

### Operação do controlador

**Modo standby:** Para colocar o sistema de reenchimento manual no modo standby, prima uma vez brevemente o botão do controlador. O modo *standby* está ativo se o LED do controlador se acender a verde e piscar rapidamente.

**Reinicialização:** Para reinicializar o controlador, premir o botão até que o LED se acenda a vermelho sem piscar.

**Ligar/Ativar:** Para retirar o sistema de reenchimento automático do modo *standby* ou para o reativar após uma reinicialização, prima uma vez brevemente o botão do controlador.

### Vista geral do indicador do CONTROLADOR

Indicador LED ☒ C1	Estado
Vermelho	Reset e estado de fornecimento: O sistema aguarda uma ativação breve do botão no controlador.
Verde	Sistema está operacional
Verde intermitente	Bomba está a reencher
Nenhum indicador	Fonte de alimentação possivelmente sem corrente elétrica Controlador está desligado

### Vista geral do indicador do SENSOR

Indicador LED ☒ S1, S2	Estado
Verde	Sensor está operacional
Amarelo	Se o nível de água ficar abaixo do nível pretendido, a bomba deverá proceder ao reenchimento passados poucos segundos.
Verde Amarelo intermitente	Sensor encontra-se em zona com superfície de água movimentada.
Nenhum indicador	Fonte de alimentação possivelmente sem corrente O sensor poderá estar defeituoso O cabo do sensor poderá estar defeituoso

### Vista geral sobre a INDICAÇÃO DE ERROS no controlador

O controlador do mecanismo de reenchimento detecta erros durante a operação e apresenta os mesmos através de um indicador LED intermitente.

Indicador LED ☒ C1	Falhas e causas possíveis
Vermelho, a piscar rapidamente	<i>Tempo de enchimento diverge significativamente do tempo de enchimento habitual.</i> O reservatório de reenchimento poderá estar vazio? A mangueira já não está ligada à bomba? O tubo curvo de escoamento continua na posição correta?
Vermelho, a piscar	<i>Intervalo relativamente ao último enchimento diverge significativamente dos intervalos habituais.</i> Verifica-se uma perda de água claramente substancial? A área antes do sensor está desobstruída? O aquário foi enchido manualmente?
Vermelho e verde, a piscar alternadamente	O controlador pode ter uma avaria.

### Manutenção e conservação

Normalmente, não é preciso realizar a limpeza da roda da bomba e do interior da bomba, uma vez que a bomba está sobretudo em contacto apenas com água desmineralizada ou purificada por osmose.

### Dados técnicos do sistema de reenchimento automático

Variante nacional	EU	GB
Número de artigo	3548220	3548340
Tensão	100 - 240 V	
Frequência	50/60 Hz	
Consumo de energia global	8 W	
Bomba, H <sub>máx</sub>	1,5 mWs	
Bomba, Q <sub>máx</sub>	240 l/h	

**Conjuntos de peças sobresselentes**

	Número de artigo / peça
<b>Conjunto de peças sobresselentes 1</b>	7426170
1x Caixa da bomba (☒P6)	
4x Parafusos (☒P7)	
<b>Conjunto de peças sobresselentes 2</b>	7426180
1x Rotor (☒P3)	
1x Eixo (☒P4)	
1x Anilha de encosto (☒P5)	
<b>Conjunto de peças sobresselentes 3</b>	7426190
3x Anilha de encosto (☒P5)	

## Συγχαρητήρια

για την αγορά του νέου σας συστήματος αυτόματης αναπλήρωσης της **EHEIM**. Με την αγορά σας αυτή επιλέξατε ένα έξυπνο, ποιοτικό προϊόν του οίκου **EHEIM**, με ικανότητα εκμάθησης.

Το σύστημα αυτόματης αναπλήρωσης **EHEIM waterrefill** είναι ένας ρυθμιστής της στάθμης πλήρωσης για ενυδρεία, ο οποίος χρησιμοποιείται για την αυτόματη αναπλήρωση του εξατμισμένου νερού. Για τον σκοπό αυτό δεν προσαρμόζεται μόνο στο μέγεθος του ενυδρείου αλλά και στις εποχιακές μεταβολές που σημειώνονται στο χώρο εγκατάστασης του ενυδρείου.

Ο αισθητήρας που χρησιμοποιείται από την **EHEIM** προσφέρει πολλά πλεονεκτήματα: Μέσω της τοποθέτησης εκτός του ενυδρείου, ο αισθητήρας δεν μπορεί να λερωθεί και δεν θα παρεμποδιστεί από φυτά ή/και ζώα. Επιπλέον, ο αισθητήρας μπορεί να χρησιμοποιηθεί σε οποιοδήποτε ύψος ή επίπεδο του νερού, σε εξαιρετικά μαλακό έως πολύ σκληρό γλυκό και θαλασσινό νερό.

Πριν θέσετε σε λειτουργία το σύστημα αυτόματης αναπλήρωσης EHEIM ή εκτελέσετε εργασίες συντήρησης, παρακαλούμε διαβάστε προηγουμένως προσεκτικά το παρόν εγχειρίδιο οδηγιών.

## Μετάφραση των πρωτότυπων οδηγιών χρήσης **EHEIM waterrefill 3548**

### Γενικές υποδείξεις χρήστη

### Πληροφορίες για τη χρήση των οδηγιών λειτουργίας



- ▶ Προτού θέσετε τη συσκευή σε λειτουργία για πρώτη φορά, πρέπει να διαβάσετε πλήρως και να κατανοήσετε τις οδηγίες λειτουργίας.
- ▶ Λάβετε υπόψη σας ότι οι οδηγίες λειτουργίας είναι μέρος του προϊόντος και φυλάξτε τις καλά σε ασφαλές και προσβάσιμο σημείο.
- ▶ Παραδώστε τις παρούσες οδηγίες λειτουργίας σε περίπτωση μεταβίβασης της συσκευής σε τρίτους.

### Επεξήγηση συμβόλων

Τα ακόλουθα σύμβολα χρησιμοποιούνται στη συσκευή:



Η συσκευή επιτρέπεται να χρησιμοποιείται μόνο σε εσωτερικούς χώρους σε ενυδρεία.



Η αντλία εντάσσεται στην κατηγορία προστασίας II.



Η συσκευή συμμορφώνεται με τα ισχύοντα πρότυπα της ΕΕ.

Τα ακόλουθα σύμβολα και οι προειδοποιητικές λέξεις χρησιμοποιούνται σε αυτές τις οδηγίες λειτουργίας:



**ΚΙΝΔΥΝΟΣ!**

Το σύμβολο επισημαίνει έναν άμεσο κίνδυνο, ο οποίος μπορεί να οδηγήσει σε θάνατο ή σοβαρούς τραυματισμούς όταν δεν λαμβάνονται τα αντίστοιχα μέτρα.



**ΚΙΝΔΥΝΟΣ!**

Το σύμβολο επισημαίνει έναν άμεσο κίνδυνο, ο οποίος μπορεί να οδηγήσει σε θάνατο ή σοβαρούς τραυματισμούς όταν δεν λαμβάνονται τα αντίστοιχα μέτρα.



**ΠΡΟΣΟΧΗ!**

Το σύμβολο επισημαίνει έναν άμεσο κίνδυνο, ο οποίος μπορεί να οδηγήσει σε θάνατο ή σοβαρούς τραυματισμούς όταν δεν λαμβάνονται τα αντίστοιχα μέτρα.



**ΠΡΟΣΟΧΗ!**

Επισήμανση του κινδύνου για υλικές ζημιές.



Υπόδειξη με χρήσιμες πληροφορίες και συμβουλές.

σύμβολα που χρησιμοποιούνται:

✉ **A** Παραπομπή σε μια εικόνα, εδώ παραπομπή στην εικόνα Α.

▶ Σας ζητείται να κάνετε μια ενέργεια.

## Τομέας εφαρμογής

Η συσκευή και όλα τα μέρη που περιλαμβάνονται κατά την παράδοση προορίζονται για ιδιωτική χρήση και επιτρέπεται να χρησιμοποιούνται αποκλειστικά:

- Για ενυδρεία σκοπούς
- σε εσωτερικούς χώρους
- με την προϋπόθεση ότι τηρούνται τα τεχνικά χαρακτηριστικά

Για τη συσκευή ισχύουν οι παρακάτω περιορισμοί:

- δεν πρέπει να χρησιμοποιείται για εμπορικούς ή βιομηχανικούς σκοπούς
- Η χρήση της επιτρέπεται μόνο σε υγρά με θερμοκρασία +4°C έως +35°C.

## Υποδείξεις ασφαλείας

**Από τη συσκευή αυτή απορρέουν κίνδυνοι για τον άνθρωπο και υλικό εξοπλισμό όταν η συσκευή χρησιμοποιείται με μη ενδεδειγμένο τρόπο ή για σκοπό διαφορετικό από τον ενδεικνυόμενο ή όταν δεν τηρούνται οι υποδείξεις ασφαλείας.**

## Για την ασφάλειά σας



- Η συσκευή αυτή μπορεί να χρησιμοποιηθεί από παιδιά ηλικίας άνω των 8 ετών και από άτομα με μειωμένες σωματικές, αισθητήριες ή πνευματικές ικανότητες ή με ελλιπή εμπειρία ή/και γνώση, εφόσον επιβλέπονται ή έχουν κατατοπιστεί σχετικά με την ασφαλή χρήση της συσκευής και έχουν κατανοήσει τους κινδύνους που απορρέουν από αυτήν. Τα παιδιά δεν πρέπει να παίζουν με τη συσκευή. Ο καθαρισμός και η συντήρηση δεν επιτρέπεται να γίνονται από παιδιά, εκτός εάν επιβλέπονται.
- Πριν από τη χρήση διενεργήστε έναν οπτικό έλεγχο για να βεβαιωθείτε, ότι η συσκευή και ειδικά το καλώδιο τροφοδοσίας και το βύσμα δεν έχουν υποστεί ζημιά.
- Επισκευές επιτρέπεται να εκτελούνται μόνο από το τμήμα σέρβις της ΕΗΕΙΜ.
- Σε περίπτωση βλάβης του καλωδίου πρέπει να απορριφθεί η αντλία.
- Εκτελείτε μόνο εργασίες, οι οποίες περιγράφονται στις παρούσες οδηγίες.
- Χρησιμοποιείτε μόνο γνήσια ανταλλακτικά και παρελκόμενα για τη συσκευή.



- Η αντλία πρέπει να ασφαλιστεί μέσω μιας διάταξης προστασίας από ρεύμα διαρροής με ονομαστικό ρεύμα διαρροής έως 30 mA. Αν έχετε ερωτήσεις ή αντιμετωπίζετε κάποιο πρόβλημα, απευθυνθείτε σε ηλεκτρολόγο.
- Σε περίπτωση διαρροής καθώς και εάν ενεργοποιηθεί μια διάταξη προστασίας από ρεύμα διαρροής, αποσυνδέστε αμέσως όλες τις συσκευές στο ενυδρείο από το ηλεκτρικό δίκτυο.
- Αποσυνδέστε όλες τις συσκευές στο ενυδρείο από το ηλεκτρικό δίκτυο, εάν δεν χρησιμοποιούνται, προτού τοποθετήσετε ή αφαιρέσετε εξαρ-

τήματα και πριν από όλες τις εργασίες καθαρισμού και συντήρησης.

- Προστατέψτε την πρίζα και το βύσμα τροφοδοσίας από υγρασία. Συνιστάται να δημιουργήσετε με το καλώδιο τροφοδοσίας μια θηλιά, η οποία θα εμποδίζει τη ροή νερού κατά μήκος του καλωδίου μέχρι την πρίζα.
- Τα ηλεκτρικά στοιχεία της αντλίας πρέπει να συμφωνούν με τα στοιχεία του ηλεκτρικού δικτύου. Τα στοιχεία αυτά αναγράφονται στην πινακίδα τύπου, στη συσκευασία, ή περιέχονται στις παρούσες οδηγίες.

Σύστημα αυτόματης αναπλήρωσης **EHEIM** waterrefill Κωδ.είδους 3548

### Περιεχόμενα συσκευασίας

① τροφοδοτικό ② χειριστήριο ③ αντλία ④ στρόφιγγα διακοπής ⑤ αισθητήρας με αυτοκόλλητη ταινία ⑥ εύκαμπτος σωλήνας ⑦ τόξο εξόδου ⑧ βάση στήριξης για τόξο εξόδου ⑨ βραχίονας συγκράτησης

1 x προσαρμογέας βύσματος σε τροφοδοτικό, 1 x εγχειρίδιο χρήστη, 1 x κάρτα εγγύησης

Όλα τα εξαρτήματα, το τροφοδοτικό, ο ελεγκτής, ο αισθητήρας και η αντλία αναπλήρωσης συνδέονται μόνιμα μεταξύ τους με καλώδιο. Το τροφοδοτικό ① συνδέεται μόνιμα με τον ελεγκτή ② με καλώδιο. Από τον ελεγκτή ② ένα καλώδιο οδηγεί στον αισθητήρα ④ και ένα άλλο καλώδιο στην αντλία αναπλήρωσης ③.



### Συναρμολόγηση του αισθητήρα









**Μην αφαιρέσετε ακόμα την αυτοκόλλητη ταινία!**

Ο αισθητήρας ⑤ στερεώνεται με τη βοήθεια μίας ταινίας στο εξωτερικό της δεξαμενής (ενυδρείο), η στάθμη νερού της οποίας πρέπει να παρακολουθείται. Για τη σωστή τοποθέτηση του αισθητήρα η δεξαμενή πρέπει να προετοιμαστεί κατάλληλα. Ο χώρος στερέωσης πρέπει να είναι στεγνός, χωρίς κίνδυνο εκτοξευόμενου νερού. Στο στάδιο αυτό η αντλία δεν πρέπει να βρίσκεται ακόμα εντός του νερού. Η επιφάνεια κόλλησης στην εξωτερική πλευρά του γυάλινου τοιχώματος πρέπει να είναι στεγνή, καθαρή και χωρίς λίπη. Για τον σκοπό αυτό καθαρίστε την επιφάνεια του τοιχώματος στο επιλεγμένο σημείο κόλλησης με φωτιστικό οινόπνευμα. Καθαριστικά προϊόντα γενικής χρήσεως, καθαριστικά μπάνιου κ.ά. δεν ενδείκνυνται για χρήση στο ενυδρείο.

Τώρα συνδέστε το τροφοδοτικό με μία πρίζα, η κόκκινη ένδειξη στον ελεγκτή LED (☒ **C1**) ανάβει συνεχώς.

Τοποθετήστε τον αισθητήρα επάνω από τη στάθμη του νερού σε οριζόντια θέση στην εξωτερική πλευρά του γυάλινου τοιχώματος της δεξαμενής (και οι δύο LED  **S1**,  **S2** στον αισθητήρα είναι αναμμένες) ( **1.**).

Μετακινήστε αργά τον αισθητήρα προς τα κάτω ( **2.**) μέχρι η κίτρινη λυχνία LED ( **S2**) να σβήσει. Φροντίστε, ώστε όσο μετακινείτε τον αισθητήρα αυτός να βρίσκεται σε επαφή με το γυάλινο τοίχωμα ( **3.**).









Σημειώστε στη δεξαμενή τη θέση του αισθητήρα στην οποία έσβησε η κίτρινη λυχνία LED ( **4.**). Μόνο τότε τραβήξτε το προστατευτικό της κολλητικής ταινίας ( **5.**) και πιέστε δυνατά για 10 δευτερόλεπτα τον αισθητήρα στο γυάλινο τοίχωμα σε όσο το δυνατό πιο οριζόντια θέση ( **6.**).







**Προσοχή: Ο αισθητήρας και η κολλητική ταινία δεν πρέπει ποτέ να έρθουν σε επαφή με νερό ή εκτοξευόμενα σταγονίδια. Ακόμα και οι μικρότερες ποσότητες ή σταγόνες μεταξύ του γυάλινου τοιχώματος της δεξαμενής και του αισθητήρα προκαλούν δυσλειτουργίες!**

**Μην τοποθετείτε ποτέ τον αισθητήρα κοντά σε μεταλλικά αντικείμενα ή καλώδια, καθώς και αυτά θα προκαλέσουν δυσλειτουργία!**



### Συναρμολόγηση της αυτόματης αναπλήρωσης νερού

Συνδέστε τον εύκαμπο σωλήνα  στην έξοδο νερού της αντλίας ( **P1**). Στη συνέχεια τοποθετήστε την αντλία  στη δεξαμενή νερού. Οδηγήστε τον εύκαμπο σωλήνα  στο σημείο του ενυδρείου, στο οποίο πρέπει να γεμίσει το νερό στο ενυδρείο, και, εάν χρειαστεί, μικρύντε τον εύκαμπο σωλήνα  στο απαιτούμενο μήκος. Εισαγάγετε το τόξο εξόδου  στο άλλο άκρο του εύκαμπου σωλήνα  και στερεώστε τη βάση στήριξης ( **H2**) στο τόξο.

Το στόμιο εξαγωγής του τόξου εξόδου  πρέπει πάντα να τοποθετείται πάνω από το επίπεδο του νερού. Διαφορετικά εάν το άκρο του βυθιζόταν στο νερό θα ήταν δυνατή, βάσει της αρχής συγκοινωνούντων δοχείων, η μεταφορά νερού μεταξύ του ενυδρείου και δεξαμενής αποθέματος νερού ή αντίστροφα, μέχρι την εξομοίωση της στάθμης των δύο δοχείων.

Για να αποφύγετε την κίνηση των κυμάτων μπροστά από τον αισθητήρα, η βάση στήριξης  πρέπει να στερεωθεί στο γυαλί του ενυδρείου με τον βραχίονα συγκράτησης ( **H1**) έτσι ώστε η έξοδος του νερού να απέχει τουλάχιστον 5 εκ. από τον αισθητήρα. Επιπλέον, συνιστάται να μειωθεί η ποσότητα τροφοδοσίας της αντλίας  με τη στρόφιγγα διακοπής  , έτσι ώστε η διαδικασία επαναπλήρωσης να διαρκεί τουλάχιστον 15 δευτερόλεπτα.

### Θέση σε λειτουργία

Μετά την επιτυχή τοποθέτηση του αισθητήρα στο γυάλινο τοίχωμα του ενυδρείου ενεργοποιήστε το σύστημα αυτόματης αναπλήρωσης πατώντας το πλήκτρο στον ελεγκτή ( **C2**). Η ένδειξη στο χειριστήριο (LED  **C1**) αλλάζει χρώμα από κόκκινο σε πράσινο. Η αυτόματη αναπλήρωση νερού **EHEIM** παρακολουθεί εφεξής το επίπεδο του νερού του



ενυδρείου σας.

Προκειμένου να διασφαλιστεί η ανίχνευση της στάθμης του νερού, το εσωτερικό του γυαλιού του ενυδρείου πρέπει να απαλλάσσεται τακτικά από λεκέδες, όπως ανθρακικό ασβέστιο και άλατα.



**Προσοχή:** Όταν αλλάζετε νερό ή εργάζεστε στο ενυδρείο, θέστε την αυτόματη αναπλήρωση νερού σε κατάσταση αναμονής.

### Λειτουργία του χειριστήριου

**Κατάσταση αναμονής:** Για να θέσετε την αυτόματη αναπλήρωση νερού σε κατάσταση αναμονής, πατήστε στιγμιαία το κουμπί στο χειριστήριο. Η κατάσταση αναμονής είναι ενεργή όταν το LED στο χειριστήριο αναβοσβήνει γρήγορα πράσινο φως.

**Επαναφορά:** Για να επαναφέρετε το χειριστήριο, πατήστε και κρατήστε πατημένο το κουμπί έως ότου το LED γίνει κόκκινο.

**Εκκίνηση/ενεργοποίηση:** Για να ενεργοποιήσετε εκ νέου την αυτόματη αναπλήρωση νερού από την κατάσταση αναμονής ή μετά από μια επαναφορά, πατήστε στιγμιαία το κουμπί στο χειριστήριο.

### Επισκόπηση ένδειξης ΕΛΕΓΚΤΉ

Ένδειξη LED ☒ C1	Κατάσταση
Κόκκινη	Επαναφορά και κατάσταση παράδοσης: Το σύστημα αναμένει σύντομο πάτημα του πλήκτρου του ελεγκτή.
Πράσινη	Σύστημα έτοιμο προς λειτουργία
Πράσινη αναβοσβήνει	Η αντλία αναπληρώνει
Καμιά ένδειξη	Το τροφοδοτικό είναι πιθανώς εκτός ρε

### Επισκόπηση ένδειξης ΑΙΣΘΗΤΉΡΑ

Ένδειξη LED ☒ S1, S2	Κατάσταση
Πράσινη	Αισθητήρας έτοιμος προς λειτουργία
Κίτρινη	Σε περίπτωση που στάθμη του νερού είναι κάτω από το επιθυμητό επίπεδο, η αντλία πρέπει να ξαναγεμίσει μετά από μερικά δευτερόλεπτα.
Αναβοσβήνει πράσινη κίτρινη	Ο αισθητήρας βρίσκεται σε περιοχή με κινούμενη επιφάνεια στάθμης νερού.

Καμία ένδειξη	Το τροφοδοτικό είναι πιθανώς εκτός ρεύματος Ο αισθητήρας έχει ενδεχομένως υποστεί βλάβη. Το καλώδιο του αισθητήρα έχει ενδεχομένως υποστεί βλάβη.
---------------	---

### Επισκόπηση ΕΝΔΕΪΞΕΩΝ ΒΛΪΒΗΣ στον ελεγκτή

Ο ελεγκτής του συστήματος αυτόματης αναπλήρωσης εντοπίζει βλάβες κατά τη λειτουργία και τις επισημαίνει με την λυχνία LED να αναβοσβήνει σε κόκκινο χρώμα.

Ένδειξη LED  C1	Σφάλματα και πιθανές αιτίες
Αναβοσβήνει γρήγορα κόκκινο χρώμα	<i>Σημαντική απόκλιση χρόνου πλήρωσης.</i> Θα μπορούσε η δεξαμενή αναπλήρωσης νερού να είναι κενή; Είναι ο σωλήνας αποσυνδεδεμένος από την αντλία; Το τόξο εξόδου βρίσκεται ακόμα στη σωστή θέση;
Αναβοσβήνει κόκκινο χρώμα	<i>Διάστημα από τελευταία αναπλήρωση διαφέρει σημαντικά από έως τώρα διαστήματα.</i> Υπάρχει σημαντική αύξηση της απώλειας νερού; Είναι ελεύθερη η περιοχή μπροστά από τον αισθητήρα; Το ενυδρείο έχει γεμίσει χειροκίνητα;
Το κόκκινο και το πράσινο χρώμα αναβοσβήνουν εναλλάξ	Το χειριστήριο μπορεί να είναι ελαττωματικό.

### Συντήρηση και περιποίηση

Ο καθαρισμός του τροχού αντλίας και του εσωτερικού της αντλίας συνήθως παραλείπεται, καθώς η αντλία έρχεται σε επαφή μόνο με νερό υψηλής καθαρότητας/όσμωσης.

### Τεχνικά στοιχεία της αυτόματης αναπλήρωσης νερού

Παραλλαγή χώρας	EU	GB
Αριθμός είδους	3548220	3548340
Τάση	100 - 240 V	
Συχνότητα	50/60 Hz	

Κατανάλωση ισχύος συν.	8 W
Αντλία, Η μέγ.	1,5 mWs
Αντλία, Q μέγ.	240 l/ώρα

### Σετ ανταλλακτικών

	Αριθμός είδους/μέρους
<b>Σετ ανταλλακτικών 1</b>	7426170
1x περίβλημα αντλίας (☒ P6)	
4x βίδες (☒ P7)	
<b>Σετ ανταλλακτικών 2</b>	7426180
1x ρότορας (☒ P3)	
1x άξονας (☒ P4)	
1x ροδέλα αντίστασης (☒ P5)	
<b>Σετ ανταλλακτικών 3</b>	7426190
3x ροδέλες αντίστασης (☒ P5)	

## Blahopřejeme

k nákupu vašeho nového systému automatického doplňování **EHEIM**. Rozhodli jste se pro kvalitní, inteligentní a adaptivní výrobek společnosti **EHEIM**.

Systém automatického doplňování **EHEIM waterrefill** je systém ovládní hladiny pro akvária, který slouží k automatickému doplňování vody odpařené z akvária. K tomuto účelu se přizpůsobí nejen velikosti vašeho akvária, ale také sezónním změnám v místě jeho instalace.

Senzor, který používá společnost **EHEIM**, nabízí mnoho předností: Umístěním mimo akvárium se senzor nemůže zašpinit a není blokován vodními rostlinami a/nebo živočichy. Kromě toho může být senzor používán při libovolně vysoké a rovněž mělké vodní hladině, při extrémně měkké až velmi tvrdé sladké a mořské vodě.

Dříve než uvedete váš systém automatického doplňování **EHEIM** do provozu nebo budete provádět jeho údržbu, pozorně si přečtěte tento návod k obsluze.

## Překlad originálního návodu k použití **EHEIM waterrefill 3548**

### Obecné pokyny pro uživatele

#### Informace o použití návodu k obsluze



- ▶ Před prvním uvedením do provozu musíte přečíst celý návod k obsluze a musíte mu porozumět.
- ▶ Považujte návod k obsluze za součást výrobku a dobře jej uchovejte v dosahu.
- ▶ Při předání zařízení třetím osobám předejte s přístrojem i tento návod k obsluze.

#### Vysvětlení symbolů

Následující symboly jsou použity na přístroji:



Zařízení se smí používat pouze v interiérech pro akvaristické účely.



Přístroj má třídu ochrany II.



Přístroj odpovídá aktuálně platným normám EU.

Následující symboly a klíčová slova jsou použita v tomto návodu k obsluze:



**NEBEZPEČÍ!**

Symbol upozorňuje na hrozící nebezpečí úrazu elektrickým proudem, která mohou mít za následek smrt nebo těžké poškození zdraví.



**NEBEZPEČÍ!**

Symbol upozorňuje na hrozící nebezpečí, která mohou mít za následek smrt nebo těžké poškození zdraví.



**VAROVÁNÍ!**

Symbol upozorňuje na hrozící nebezpečí, která mohou mít za následek středně těžké až lehké poškození zdraví nebo ohrožení zdraví.



**POZOR!**

Symbol upozorňuje na nebezpečí věcných škod.



Pokyn s užitečnými informacemi a tipy.

Konvence zobrazení:

 **A** Odkaz na vyobrazení, zde odkaz na vyobrazení A.

 Výzva k provedení činnosti.

## Oblast použití

Přístroj a všechny části, které jsou součástí dodání, jsou určeny pro soukromé využití a smí se používat výhradně:

- pro akvaristické účely
- v interiérech
- při dodržení technických údajů

Pro přístroj platí následující omezení:

- nepoužívejte jej pro komerční nebo průmyslové účely
- teplota vody nesmí překročit 35°C

## Bezpečnostní pokyny

**Pokud se přístroj používá neodborně, případně v rozporu s účelem použití nebo jsou zanedbány bezpečnostní pokyny, může přístroj představovat riziko poškození života a zdraví i riziko věcných škod.**

## Pro Vaši bezpečnost



- Tento přístroj smějí používat děti od 8 let a osoby se sníženými fyzickými, senzorickými nebo mentálními schopnostmi nebo s nedostatkem zkušeností a/nebo znalostí pouze pod dozorem, nebo po poučení o bezpečném použití přístroje, a poté, co porozuměly nebezpečím, která z jeho použití plynou. Nenechávejte děti, aby si s přístrojem hrály. Čištění a uživatelskou údržbu nesmí provádět děti bez dozoru.
- Před použitím proveďte vizuální kontrolu a ujistěte se, že přístroj, a zejména síťový kabel a zástrčka, nejsou poškozeny.
- Opravy smí provádět výhradně autorizovaný servis EHEIM.
- Při poškození kabelu se přístroj musí vyřadit k likvidaci.
- Provádějte pouze takové práce, které jsou popsány v tomto návodu k použití.
- Používejte pouze originální náhradní díly a příslušenství k přístroji.



- Přístroj musí být jistěn proudovým chráničem se jmenovitým reziduálním proudem maximálně 30 mA. V případě dotazů nebo problémů se obraťte na kvalifikované elektrikáře.
- Při prosakování vody, příp. pokud reagují proudové chrániče ihned odpojte všechny přístroje v akváriu od elektrické sítě.
- V zásadě odpojte všechny přístroje v akváriu od elektrické sítě, pokud se nepoužívají, před jejich demontáží nebo montáží a před každým čištěním a údržbovými pracemi.
- Chraňte zásuvku a síťovou zástrčku před vlhkostí. Je doporučeno vytvořit ze síťového kabelu smyčku na odkapávání, která by zabránila, aby se voda dostala po kabelu do zásuvky.
- Elektrické údaje přístroje se musí shodovat s údaji elektrické sítě. Tyto údaje naleznete na typovém štítku, obalu nebo v tomto návodu.

Systém automatického doplňování **EHEIM** waterrefill Výr. č. 3548

### Objem dodávky

① Síťový zdroj ② Kontrolér ③ Čerpadlo ④ Uzavírací kohout ⑤ Senzor s lepicími páskami  
 ⑥ Hadice ⑦ Výpustný oblouk ⑧ Držák pro výpustný oblouk ⑨ Přídržná svorka  
 1 x Zásuvkový adaptér k síťovému zdroji, 1 x Návod k obsluze, 1 x Záruční karta

Všechny díly – napájecí adaptér, řídicí jednotka, snímač a doplňovací čerpadlo – jsou vzájemně pevně propojeny. Napájecí adaptér ① je pevně propojen s řídicí jednotkou ②. Z řídicí jednotky ② vede kabel ke snímači ④ a další kabel k doplňovacímu čerpadlu ③.

### Montáž senzoru



#### Ještě neodstraňovat lepicí pásky!

Snímač ⑤ se pomocí lepicí pásky upevní na vnější straně nádrže (akvárium, filtrační nádoba, jímká), jejíž stav hladiny se má monitorovat. Pro správnou instalaci snímače se příslušná nádrž musí připravit. Místo upevnění musí být suché bez nebezpečí postříkání vodou. Čerpadlo se ještě nesmí nacházet ve vodě. Lepicí plocha na vnější straně skleněné tabule musí být suchá, čistá a zbavená mastnoty. Předpokládanou plochu k nalepení vyčistíte denaturovaným lihem. Víceúčelový čistič, čisticí prostředek na koupelny a podobné nejsou vhodné pro používání na akvárium.

Nyní zapojte napájecí adaptér do zásuvky, rozsvítí se červená kontrolka LED (☒ **C1**) na řídicí jednotce a bude trvale svítit.

Nyní přiložte snímač nad hladinou vody ve vodorovné poloze z vnější strany na skleněnou tabuli nádrže (svítí obě kontrolky LED ☒ **S1**, ☒ **S2** na snímači) (☒ **1.**).

Pomalou pohybuje snímačem směrem dolů (☒ **2.**), dokud nezhasne žlutá kontrolka LED (☒ **S2**). Přitom dbejte na to, aby byl během celého pohybu snímač v kontaktu se sklem nádrže (☒ **3.**).

Vyznačte si na nádrži polohu snímače, ve které žlutá kontrolka LED zhasla (☒ **4.**). Až nyní stáhněte ochrannou fólii z lepicí pásky (☒ **5.**) a přilepte snímač v co nejvodorovnější poloze 10sekundovým silným přitlačením na skleněnou tabuli (☒ **6.**).



**Pozor: Snímač ani lepicí páska nikdy nesmí přijít do kontaktu se (stříkající) vodou!**  
**Již i velmi malé množství vody / kapky, které se dostanou mezi sklo nádrže a snímač, způsobují chybnou funkci!**

**Nikdy nedávejte senzor do blízkosti kovových předmětů nebo kabelů, také tyto způsobují špatné fungování!**

## Montáž doplňovací automatiky

Spojte hadici ⑥ s výstupem vody čerpadla (☒ P1). Vložte čerpadlo ③ následně do vodní nádržky. Vedte hadici ⑥ na místo akvária, na kterém má být voda plněna do akvária, a pokud to bude nutné, zkrátte hadici ⑥ na požadovanou délku. Zastrčte výpustný oblouk ⑦ do druhého konce hadice ⑥ a zacvakněte držák (☒ H2) na oblouku.

Výstupní otvor výpustného oblouku ⑦ musí být vždy namontován nad hladinu vody. Pokud by byl konec ponořený do vody, mohla by voda podle principu spojených nádob přetékat z filtrační nádržky nebo akvária do zásobníku a obráceně, až by se vodní hladiny v obou nádržích vyrovnaly.

Abyste zabránili pohybům vln před senzorem, musí být držák ⑧ s přídržnou svorkou (☒ H1) upevněn na skle akvária tak, aby výpusť vody byl vzdálen od senzoru minimálně 5 cm. Kromě toho doporučujeme přiškrtnit dopravované množství čerpadla ③ pomocí škrťícího kohoutu ④ tak dalece, aby postup naplnění trval minimálně 15 vteřin.

## Uvedení do provozu

Po úspěšném připevnění snímače na sklo nádrže zapněte automatický doplňovací systém stisknutím tlačítka na řídicí jednotce (☒ C2). Zobrazení na regulátoru (LED ☒ C1) změní barvu z červené na zelenou. Automatické doplňování vodní náplně **EHEIM** monitoruje hladinu vody ve vašem akváriu.

Aby byla zaručena detekce stavu vody, musí být vnitřní strana skla akvária zbavována nečistot, jako jsou okraje s vápencem a solemi.



**Pozor: Při výměně vody nebo při pracích v akváriu zastavit doplňovací automatiku v módu standby.**

## Obsluha kontroléru

**Mód standby:** Abyste zapnuli doplňovací automatiku do módu standby, stlačte jedenkrát krátce tlačítko na kontroléru. Mód standby je aktivní, když bliká zeleně rychle LED na kontroléru.

**Reset:** Abyste kontrolér vynulovali, držte tlačítko tak dlouho stlačené, až LED svítí nepřetržitě červeně.

**Zapnutí / aktivace:** Abyste reaktivovali doplňovací automatiku z módu standby nebo po resetu, krátce stlačte jedenkrát tlačítko na kontroléru.

## Přehled indikací ŘÍDICÍ JEDNOTKY

Kontrolka LED ☒ C1	Stav
Červená	Reset a stav při dodání: Systém čeká na krátké stisknutí tlačítka na řídicí jednotce.



Zelená	System je připraven k provozu
Blikající zelená kontrolka	Čerpadlo provádí doplňování
Žádná indikace	Napájecí adaptér je mo

### Přehled indikací SNÍMAČE

Kontrolka LED ☒ S1, S2	Stav
Zelená	Snímač je připraven k provozu
Žlutá	Vodní hladina se nachází pod požadovanou úroveň, čerpadlo by mělo po několika vteřinách doplňovat vodu.
Blikající zelená/žlutá kontrolka	Snímač se nachází v oblasti s pohybující se vodní hladinou
Žádná indikace	Napájecí adaptér je možná bez proudu Je možné, že je snímač vadný Je možné, že je kabel snímače vadný

### Přehled indikace chyb na řídicí jednotce

Řídicí jednotka systému automatického doplňování detekuje chybu během provozu a indikuje ji červeně blikající kontrolkou LED.

Kontrolka LED ☒ C1	Závady a možné příčiny
Rychle červeně bliká	<i>Čas plnění se od dosavadního času plnění výrazně liší.</i> Mohla by být doplňovací nádržka prázdná? Není již hadice spojena s čerpadlem? Je výpustný oblouk nadále ve správné pozici?
Červeně bliká	<i>Časový interval od posledního procesu plnění se výrazně odlišuje od dosavadních časových intervalů.</i> Nedochází k zřetelně zvýšené ztrátě vody? Je oblast před senzorem volná? Bylo akvárium plněno manuálně?
Červeně a zeleně střídavě blikající	Kontrolér by mohl být vadný.

## Údržba a péče

Čištění kola čerpadla a vnitřního prostoru čerpadla zpravidla není nutné, protože čerpadlo přichází do kontaktu pouze s nejčistší / osmotickou vodou.

## Technické údaje doplňovací automatiky

Varianta pro zemi	EU	GB
Číslo zboží	3548220	3548340
Napětí	100 - 240 V	
Frekvence	50/60 Hz	
Příkon ges.	8 W	
Čerpadlo, Hmax	1,5 mWs	
Čerpadlo, Qmax	240 l/h	

## Sady náhradních dílů

	Číslo zboží / dílu
<b>Sada náhradních dílů 1</b>	7426170
1x kryt čerpadla (☒P6)	
4x šrouby (☒P7)	
<b>Sada náhradních dílů 2</b>	7426180
1x rotor (☒P3)	
1x osa (☒P4)	
1x přítlačná deska (☒P5)	
<b>Sada náhradních dílů 3</b>	7426190
3x přítlačná deska (☒P5)	

## Szívből gratulálunk ahhoz,

hogy megvásárolta az **EHEIM** utántöltő automatát. Ön az **EHEIM** cég intelligens és tanulóképes minőségi terméke mellett döntött.

Az **EHEIM** waterrefill utántöltő automata akváriumok vízének szintjét vezérli. Az eszköz önműködően pótolja az akváriumból elpárolgott vizet. Nem csak az akvárium méretét, hanem a felállítás helyén uralkodó időjárás évszaktól függő változásait is képes figyelembe venni.

Az **EHEIM** által használt érzékelő számos előnyt biztosít: Az akváriumon kívül történő elhelyezés miatt az érzékelő nem szennyeződik és nem tömitik el a vízben élő növények/állatok. Ezen túlmenően, az érzékelő tetszőlegesen magas vagy alacsony vízszint mellett használható, rendkívül lágy és nagyon kemény édes- és tengervízzel egyaránt.

Mielőtt üzembe helyezné, vagy karbantartás alá vonná az EHEIM utántöltő automatát, olvassa el figyelmesen a használati útmutatót.

## Az eredeti kezelési útmutató fordítása

### **EHEIM** waterrefill 3548

#### Általános felhasználói tudnivalók

#### A kezelési útmutató használatára vonatkozó információk



- ▶ Mielőtt először üzembe helyezné a készüléket, teljesen át kell olvasnia a kezelési útmutatót, és meg kell értenie annak tartalmát.
- ▶ Tekintse a kezelési útmutatót a termék részének és őrizze azt biztos, könnyen hozzáférhető helyen.
- ▶ Mellékelje ezt a kezelési útmutatót, ha továbbadja a készüléket.

#### Szimbólummagyarázat

A készüléken a következő szimbólumokat használják:



A készülék csak beltéren, akvarisztikai célokra használható.



A készülék a II-es érintésvédelmi osztályba tartozik.



A készülék megfelel a jelenleg érvényes EU-szabványoknak.

Ez a kezelési útmutató a következő szimbólumokat és jelzőszavakat használja:



**VESZÉLY!**

Ez a szimbólum esetleg halált vagy súlyos személyi sérülést okozó áramütés fenyegető veszélyére figyelmeztet.



**VESZÉLY!**

Ez a szimbólum esetleg halált vagy súlyos személyi sérülést okozó fenyegető veszélyre figyelmeztet.



**VIGYÁZAT!**

Ez a szimbólum esetleg könnyű vagy közepes személyi sérülést vagy egészségügyi kockázatot okozó fenyegető veszélyre figyelmeztet.



**FIGYELEM!**

Ez a szimbólum anyagi kár veszélyére figyelmeztet.



Hasznos információkat és ötleteket tartalmazó tudnivaló.

Egyezményes ábrázolás:

 **A** Hivatkozás ábrára, itt az „A” ábrára.

 Felszólítás cselekvésre.

## Alkalmazási terület

A készülék és a vele szállított összes tartozék magáncélú használatra való, kizárólag az alábbiak szerint használhatók:

- akvarisztikai célokra
- beltéren
- a műszaki adatok betartásával

A készülékre a következő korlátozások érvényesek:

- kisipari vagy ipari célokra nem használható
- a vízhőmérséklet nem haladhatja meg a 35 °C-ot

## Biztonsági tudnivalók

**A készülék veszélyt jelenthet az emberekre és anyagi javakra nézve, amennyiben szakszerűtlen, ill. nem rendeltetésszerűen használják vagy ha figyelmen kívül hagyják a biztonsági tudnivalókat.**

## Az Önök biztonsága érdekében



- Ezt a készüléket abban az esetben használhatják 8 éves vagy annál idősebb gyerekek, továbbá korlátozott testi, érzékszervi vagy mentális képességekkel rendelkező, ill. kellő tapasztalattal és/vagy tudással nem rendelkező személyek, ha eközben felügyelet alatt állnak, illetve a készülék biztonságos használatát illetően oktatásban részesültek, és tisztában vannak az abból eredő veszélyekkel. A készülék nem játék – ne engedje, hogy a gyermekek játsszanak vele. A tisztítást és a felhasználói karbantartást gyermekek csak felügyelet mellett végezhetik.
- Használat előtt szemrevételezéssel ellenőrizze, hogy a készülék, és különösen a hálózati csatlakozókábel és csatlakozódugó sérülésmentes-e.
- Javítást kizárólag EHEIM szerviz végezhet.
- A vezeték meghibásodása esetén a készüléket már nem szabad használni.
- Csak a jelen útmutatóban leírt munkákat végezze el.
- A készülékhez kizárólag eredeti pótalkatrészeket és tartozékokat használjon.



- A készüléket legfeljebb 30 mA névleges hibaáramú hibaáramvédőkapcsolóval (FI-relé) kell biztosítani. Kérdések vagy problémák esetén forduljon villamossági szakemberhez.
- Vízszivárgás esetén, ill. ha kiold a hibaáram-védőkapcsoló, az akváriumban található összes készüléket azonnal válassza le a villamoshálózatról.
- Alapszabály, hogy az akváriumban található összes készüléket válassza le a villamoshálózatról, amikor nem használja őket, mielőtt alkatrészt szerelne be- vagy ki, és minden tisztítási és karbantartási munka előtt.
- A csatlakozóaljzatot és a hálózati csatlakozódugót óvja a nedvességtől. Ajánlott a hálózati csatlakozókábelrel cseppentőhurkot képezni, ezzel megakadályozható, hogy a kábelenesetleg lefolyó víz a csatlakozóaljzatba kerüljön.

- **A készülék villamossági adatainak egyezniük kell a villamos hálózat adataival. Az adatok megtalálhatók a típustáblán, a csomagoláson vagy ebben az útmutatóban.**

**EHEIM** waterrefill utántöltő automata term.sz.: 3548

### A csomag tartalma

① Tápegység ② Vezérlő ③ Szivattyú ④ Reteszelőcsap ⑤ Érzékelő ragasztócsíkokkal  
⑥ Tömlő ⑦ Vízelvezető könyök ⑧ Tartó vízelvezető könyökhöz ⑨ Tartókapcsok  
1 db csatlakozóadapter a tápegységhez, 1 db használati utasítás, 1 db garanciakártya

Az automata valamennyi része, így a vezérlő, az érzékelő és az utántöltő szivattyú is egymással megbonthatatlan módon össze van kötve. A fali aljzatba dugható ① hálózati egység megbonthatatlan módon össze van kötve a ② vezérlővel. A ② vezérlőtől kábel vezet a ④ érzékelőhöz, és egy további kábel a ③ utántöltő szivattyúhoz.

### Az érzékelő felszerelése



**A ragasztócsíkokat még ne távolítsa el!**

A ⑤ érzékelőt ragasztószalag segítségével rögzítjük annak a medencének (akváriumnak, szűrőmedencének, gyűjtőteknőnek) külsején, amelynek vízszintjét figyelni óhajtjuk. Az érzékelő helyes elhelyezése a figyelni kívánt medence előkészítését igényli. Rögzítési helyként egy száraz, fröcskölő víz által nem veszélyeztetett területet kell választani. A szivattyú még nem lehet a vízben. Az üvegtábla külsején kinézett ragasztási felület nem lehet nedves, koszos és zsíros. A kinézett ragasztási felület tisztítsa meg denaturált szesszel. Univerzális tisztító, fürdőszoba tisztító vagy hasonló szerek nem alkalmasak az akváriumban történő használatra.

Dugja be a hálózati egységet a fali aljzatba. Ekkor felgyullad és égve marad a vezérlő piros LED (☒ **C1**) égője.

Kívülről rakja rá az érzékelőt a medence üvegtáblájára vízszintes helyzetben úgy, hogy a víz szintje felett legyen (az érzékelő mindkét LED ☒ **S1**, ☒ **S2** égője világít) (☒ **1.**).

Kezdje el az érzékelőt lassan leengedni (☒ **2.**) annyira, hogy a sárga LED (☒ **S2**) égő elaludjon. Közben ügyeljen arra, hogy a mozgatás alatt az érzékelő végig érintkezésben maradjon a medence üvegtáblájával (☒ **3.**).

Jelölje be a medencén az érzékelő helyzetét, ahol a sárga LED égő kialudt (☒ **4.**). Most már lehúzhatja a védőfóliát a ragasztócsíkról (☒ **5.**). Amennyire tudja, vízszintes helyzetben nyomja rá erősen az érzékelőt az üvegre 10 másodpercig (☒ **6.**).



**Figyelem! Az érzékelő és ragasztócsík nem érintkezhet (freccsenő) vízzel! Már a medence üvegtáblája és az érzékelő közé került legkisebb mennyiségű víz / vízcsepp is hibás működéshez vezethet!**

**Soha ne helyezze az érzékelőt fémtárgyak vagy kábelek közelébe, mivel azok is hibás működést okozhatnak!**

## Az utántöltő automata felszerelése

Csatlakoztassa az ⑥ tömlőt a szivattyú vízkimenetére (☒P1). Végezetül helyezze a ③ szivattyút a víztartályba. Vezesse az ⑥ tömlőt az akvárium azon helyére, ahol a vizet be szeretné tölteni az akváriumba és szükség esetén rövidítse le az ⑥ tömlőt a szükséges hosszra. Csatlakoztassa a ⑦ vízelvezető könyököt az ⑥ tömlő másik végére és szorítsa a tartót (☒H2) a könyökre.

A ⑦ vízelvezető könyök kiömlő nyílását mindig a víztükör fölé kell szerelni. Ha az egyik vége a víz alá merülne, a közlekedőedények működési elve alapján a szűrőmedence, ill. az akvárium vize átfolyna a víztárolóba, ill. akváriumba, vagy megfordítva, és a két edényben kiegyenlítődne a víz szintje.

Az érzékelő előtti hullámozgások elkerülése érdekében a ⑧ tartót úgy kell a tartókapcsokkal (☒H1) az akvárium lapjához rögzíteni, hogy a víz kimenete legalább 5 centiméterre legyen az érzékelőtől. Ezenkívül javasolt, hogy a ③ szivattyú adagolási mennyiségét a ④ reteszelőcsap segítségével addig fojtja le, hogy a feltöltési folyamat legalább 15 másodpercig tartson.

## Üzembe helyezés

Miután sikerült elhelyezni az érzékelőt a medence üvegfalán, kapcsolja be az utántöltő automatát a vezérlő gombjának megnyomásával (☒C2). A vezérlőn lévő kijelző (LED ☒C1) színe pirosról zöldre változik. Az **EHEIM** utántöltő-automatika vízutántöltője inentől felügyeli az akvárium vízszintjét.

Annak érdekében, hogy a vízszint érzékelése garantálható legyen, az akvárium oldalfalainak belső oldalát rendszeresen meg kell tisztítani a szennyeződésektől, például a vízkő- és sólerakódástól.



**Vigyázat: Vízcserre vagy az akváriumban történő munkavégzés esetén az utántöltő automatát készenléti módba kell állítani.**

## A vezérlő kezelése

**Készenléti mód:** Az utántöltő automata készenléti üzemmódba történő kapcsolásához nyomja meg egyszer röviden a vezérlőn lévő gombot. A készenléti mód akkor aktív, ha a vezérlőn lévő LED zöld fénnel gyorsan villog.

**Visszaállítás:** A vezérlő visszaállításához tarts nyomva a gombot mindaddig, amíg a LED folyamatos piros fénnel nem világít.

**Bekapcsolás/aktiválás:** Az utántöltő automata készenléti üzemmódjának kikapcsolásához illetve visszaállítást követő ismételt aktiválásához nyomja meg egyszer röviden a vezérlőn lévő gombot.

### A VEZÉRLŐ kijelzések áttekintése

LED kijelzés ☒ C1	Állapot
Piros	visszaállítás és kiszállítási állapot: A rendszer várja, hogy röviden működtessék a vezérlő gombját.
Zöld	rendszer üzemkész
Villogó zöld	szivattyú utána tölt
Nincs kijelzés	lehet, hogy a hálózati egység árammentes, a vezérlő ki van kapcsolva

### Az ÉRZÉKELŐ kijelzések áttekintése

LED kijelzés ☒ S1, S2	Állapot
Zöld	érzékelő üzemkész
Sárga	Ha a vízszint a kívánt szint alatt van, a szivattyú néhány másodpercig utántöltést végez.
Zöld sárgán villogó	érzékelő körül mozog a vízfelület.
Nincs kijelzés	lehet, hogy a hálózati egység árammentes Lehet, hogy hibás az érzékelő Lehet, hogy hibás az érzékelőkábel

### A vezérlő hiba kijelzéseinek áttekintése

Üzemeléskor az utántöltő automata vezérlője hibát ismer fel, és azt a LED égő villogó piros fényével kijelzi.

LED kijelzés ☒ C1	Hibák és lehetséges okok
Piros fényvel, gyorsan villog	<i>a töltési idő jelentősen eltér az addigi töltési időtől.</i> Az utántöltő tartály üres lehet? A tömlő már nincs csatlakoztatva a szivattyúhoz? A vízvezető könyök továbbra is a helyes pozícióban van?



Pirosan villog	<i>az utolsó töltési folyamat időköze jelentősen eltér az addig időköztől. Lényegesen nagyobb a vízvesztés (szivárgás, erősebb szellőzés, stb.) Egyértelműen megnövekedett a vízvesztés? Az érzékelő előtti terület szabad? Az akváriumot kézzel töltötték fel?</i>
Piros és zöld fénnnyel felváltva villog	A vezérlő hibás lehet.

### Karbantartás és ápolás

A szivattyúkerék és a szivattyú belsejének tisztítására akkor lehet szükség, ha a szivattyú kizárólag ultratiszta/ozmózisos vízzel érintkezik.

### Az utántöltő automata műszaki adatai

Országváltozatok	EU	GB
Cikkszám	3548220	3548340
Feszültség	100 - 240 V	
Frekvencia	50/60 Hz	
Teljesítmény-felvétel össz.	8 W	
Szivattyú, Hmax	1,5 mWs	
Szivattyú, Qmax	240 l/h	

### Pótalkatrész-készletek

	Cikk-/Alkatrészszám
<b>1. pótalkatrész-készlet</b>	7426170
1 db szivattyúház (☒P6)	
4 db csavar (☒P7)	
<b>2. pótalkatrész-készlet</b>	7426180
1 db forgórész (☒P3)	
1 db tengely (☒P4)	
1 db támasztóalátét (☒P5)	
<b>3. pótalkatrész-készlet</b>	7426190
3 db támasztóalátét (☒P5)	

## Serdecznie gratulujemy

nabycia nowego układu automatycznego uzupełniania **EHEIM**. Zdecydowali się Państwo na inteligentny i uczący się produkt wysokiej jakości firmy **EHEIM**.

Układ automatycznego uzupełniania **EHEIM waterrefill** jest układem sterowania stanem napełnienia akwarium służącym do automatycznego uzupełniania odparowanej z akwarium wody. Dopuszcza się on nie tylko do rozmiarów akwarium, ale także do sezonowych zmian w miejscu ustawienia.

Oferowany przez firmę **EHEIM** czujnik posiada wiele zalet: Dzięki umiejscowieniu poza akwarium czujnik nie może ulec zabrudzeniu i nie jest blokowany przez rośliny i/lub zwierzęta akwariowe. Poza tym czujnik może być stosowany przy dowolnie wysokim lub niskim poziomie wody, przy ekstremalnie miękkiej lub twardej wodzie słodkiej, jak i morskiej.

Przed uruchomieniem układu automatycznego uzupełniania **EHEIM** lub rozpoczęciem prac konserwacyjnych należy dokładnie przeczytać niniejszą instrukcję użytkownika.

## Tłumaczenie oryginalnej instrukcji obsługi **EHEIM waterrefill 3548**

### Ogólne wskazówki dla użytkownika

#### Informacje dotyczące korzystania z instrukcji obsługi



- ▶ Przed pierwszym uruchomieniem urządzenia należy ze zrozumieniem przeczytać całą instrukcję obsługi.
- ▶ Instrukcję obsługi należy traktować jako część produktu i starannie przechowywać ją w dobrze dostępnym miejscu.
- ▶ W przypadku przekazania urządzenia osobie trzeciej należy przekazać także niniejszą instrukcję obsługi.

#### Objaśnienie symboli

Na urządzeniu stosowane są poniższe symbole:



Urządzenie wolno stosować tylko w pomieszczeniach zamkniętych, do użytku akwarystycznego.



Urządzenie ma klasę ochronności II.



Urządzenie odpowiada aktualnie obowiązującym normom UE.

W niniejszej instrukcji obsługi stosowane są poniższe symbole i hasła ostrzegawcze:



**NIEBEZPIECZEŃSTWO!**

Symbol wskazuje na ryzyko związane z porażeniem prądem elektrycznym, które może skutkować śmiercią lub ciężkimi obrażeniami ciała.



**NIEBEZPIECZEŃSTWO!**

Symbol wskazuje na ryzyko, które może skutkować śmiercią lub ciężkimi obrażeniami ciała.



**OSTRZEŻENIE!**

Symbol wskazuje na ryzyko, które może skutkować lekkimi lub średnimi obrażeniami ciała lub stanowić zagrożenie dla zdrowia.



**ZACHOWAĆ OSTROŻNOŚĆ!**

Symbol wskazuje na ryzyko szkód materialnych.



Wskazówka zawierająca przydatne informacje i rady.

Rodzaje oznaczeń:

 **A** Odnośnik do rysunku, tutaj odnośnik do rysunku A.

 Wezwanie do podjęcia działania.

## Zakres zastosowania

Urządzenie i wszystkie zawarte w zakresie dostawy części są przeznaczone do użytku prywatnego i wolno wykorzystywać je wyłącznie w następujących celach:

- do celów akwarystycznych
- w pomieszczeniach zamkniętych
- przy przestrzeganiu danych technicznych.

Eksplatacja urządzenia objęta jest następującymi ograniczeniami:

- Nie może ono służyć do celów zarobkowych ani przemysłowych.
- Temperatura wody nie może przekraczać 35°C.

## Wskazówki dot. bezpieczeństwa

**Niniejsze urządzenie może stanowić zagrożenie dla osób i rzeczy, jeśli będzie użytkowane nieprawidłowo lub niezgodnie z przeznaczeniem bądź jeśli wskazówki dotyczące bezpieczeństwa nie będą przestrzegane.**

## Zasady bezpieczeństwa



- Niniejsze urządzenie może być używane przez dzieci w wieku powyżej 8 lat oraz osoby o ograniczonych zdolnościach fizycznych, sensorycznych lub umysłowych oraz wykazujące brak doświadczenia i/lub wiedzy pod warunkiem, że dzieci/osoby te będą nadzorowane lub zostaną pouczone w zakresie bezpiecznego użytkowania urządzenia oraz zrozumieją wynikające z tego zagrożenia. Dzieci nie mogą bawić się urządzeniem. Czyszczenie oraz konserwacja leżące w gestii użytkownika nie mogą być przeprowadzane przez dzieci, chyba że pod nadzorem osoby dorosłej.
- Przed rozpoczęciem użytkowania przeprowadzić kontrolę wzrokową, aby upewnić się, że urządzenie, a zwłaszcza przewód sieciowy i wtyczka, nie są uszkodzone.
- Naprawy mogą być wykonywane wyłącznie przez serwis EHEIM.
- W przypadku uszkodzenia przewodu urządzenie należy zezłomować.
- Wykonywać wyłącznie prace opisane w niniejszej instrukcji.
- Stosować wyłącznie oryginalne części zamienne i akcesoria przeznaczone do tego urządzenia.



- Urządzenie musi być zabezpieczone za pomocą wyłącznika różnicowoprądowego o znamionowym prądzie uszkodzeniowym maksymalnie 30 mA. W razie pytań lub problemów należy zwrócić się do wykwalifikowanego elektryka.
- W razie przecieku wody lub uruchomienia wyłącznika różnicowoprądowego należy natychmiast odłączyć od sieci elektrycznej wszystkie urządzenia znajdujące się w akwarium.
- Zasadniczo należy odłączać od sieci elektrycznej wszystkie urządzenia znajdujące się w akwarium w następujących sytuacjach: gdy nie są one używane, przed ich zamontowaniem lub wymontowaniem oraz przed wszystkimi pracami związanymi z czyszczeniem lub konserwacją.

- **Chronić gniazdo wtykowe i wtyk sieciowy przed wilgocią. Zaleca się utworzenie z przewodu sieciowego pętli, po której będzie skapywać woda, co zapobiegnie przedostawaniu się wody po przewodzie do gniazda wtykowego.**
- **Parametry elektryczne urządzenia muszą być zgodne z parametrami sieci elektrycznej. Parametry te można znaleźć na tabliczce znamionowej, opakowaniu lub w niniejszej instrukcji.**

Układ automatycznego uzupełniania **EHEIM** waterrefill nr kat. 3548

### Zakres dostawy

① Zasilacz ② Sterownik ③ Pompka ④ Zawór odcinający ⑤ Czujnik z taśmą klejącą ⑥ Wąż ⑦ Łuk wylotowy ⑧ Uchwyt łuku wylotowego ⑨ Klips przytrzymujący  
1x Adapter wtyczki do zasilacza, 1x Instrukcja obsługi, 1x Karta gwarancyjna

Wszystkie części, zasilacz, sterownik, czujnik i pompka uzupełniająca są ze sobą na stałe okablowane. Zasilacz ① jest na stałe okablowany ze sterownikiem ②. Ze sterownika ② idzie przewód do czujnika ④ i kolejny przewód do pompki uzupełniającej ③.

### Montaż czujnika





**Nie usuwać jeszcze taśm klejących!**

Czujnik ⑤ przymocowany jest paskiem klejącym do zewnętrznej strony zbiornika (akwarium, zbiornik filtracyjny, studzienka), w którym ma być monitorowany poziom wody. Aby móc prawidłowo umieścić czujnik, należy odpowiednio przygotować przeznaczony do tego zbiornik. Na miejsce instalacji należy wybrać obszar suchy, nie narażony na rozpryskującą się wodę. Pompka nie może się jeszcze znajdować w wodzie. Powierzchnia klejenia na zewnętrznej stronie szyby musi być sucha, czysta i niezatłuszczona. W tym celu powierzchnię przewidzianą do klejenia należy wyczyścić spirytusem denaturowanym. Środki czyszczące ogólnego zastosowania, służące do czyszczenia łazienki itp. nie są odpowiednie do użycia w przypadku akwarium.

Teraz należy podłączyć zasilacz do gniazdka, zapala się przy tym czerwona dioda na sterowniku i świeci światłem ciągłym (☒ **C1**).

Nasadzić czujnik nad lustrem wody w położeniu pionowym na zewnętrznej stronie szyby zbiornika (świecą się obie diody czujnika ☒ **S1**, ☒ **S2**) (☒ **1.**).

Powoli przesuwając czujnik w dół (☒ **2.**), aż żółta dioda zgaśnie (☒ **S2**). Zwracać przy tym uwagę na to, aby w trakcie tego ruchu czujnik miał cały czas kontakt z szybą zbiornika (☒ **3.**).



Na zbiorniku zaznaczyć położenie czujnika, przy którym zgasła żółta dioda (  4.). Dopiero teraz ściągnąć folię ochronną z paska klejącego (  5.) i mocno przyciskać czujnik do szyby przez 10 sekund w możliwe poziomy położeniu (  6.).



**Uwaga! Nigdy nie dopuszczać do kontaktu czujnika z wodą (rozbryzgową)! Już minimalne ilości wody / krople między szybą zbiornika a czujnikiem prowadzą do błędów w działaniu!**

**Nigdy nie umieszczać czujnika w pobliżu przedmiotów z metalu lub w pobliżu przewodów, gdyż również one mogą prowadzić do zakłóceń pracy!**



### Montaż systemu do automatycznego uzupełniania zbiornika

Połącz wąż (6) z miejscem wylotu wody w pompie (  P1). Następnie umieść pompę (3) w zbiorniku wody. Wąż (6) doprowadź do miejsca w akwarium, w którym ma być dopuszczana do niego woda i w razie potrzeby skróć wąż (6) do wymaganej długości. Umieść łuk wylotowy (7) w drugim końcu węża (6) i przypnij uchwyt (  H2) na łuku.

Otwór wylotowy łuku wylotowego (7) musi być zawsze zamontowany powyżej poziomu wody. Jeśli końcówka byłaby zanurzona, to na zasadzie wyrównywania ciśnień mogłoby dojść do przepływu wody ze zbiornika filtracyjnego lub akwarium do rezerwuaru lub odwrotnie, aż do wyrównania poziomu wody w obu zbiornikach.

Aby uniknąć tworzenia się fal przed czujnikiem, uchwyt (8) musi być tak przymocowany za pomocą klipsa przytrzymującego (  H1) na szybie akwarium, aby wylot wody był oddalony od czujnika minimum 5 cm. Poza tym zaleca się również zmniejszenie natężenia przepływu pompy (3) za pomocą zaworu odcinającego (4) do tego stopnia, aby proces uzupełniania trwał co najmniej 15 sekund.

### Uruchomienie

Po umieszczeniu czujnika na szybie zbiornika należy przyciskiem na sterowniku włączyć układ automatycznego uzupełniania (  C2). Wskaźnik na sterowniku (LED  C1) zmienia kolor z czerwonego na zielony. System automatycznego uzupełniania zbiornika **EHEIM** waterrefill od teraz pilnuje poziomu wody w Twoim akwarium.

Aby poziom wody mógł być wykrywany, wewnętrzną stroną ścian akwarium należy regularnie czyścić z zanieczyszczeń takich jak osady wapienne czy solne.



**Uwaga: Podczas wymiany wody lub prac w akwarium, system do automatycznego uzupełniania zbiornika należy ustawić w trybie stand-by.**

### Obsługa sterownika

**Tryb stand-by:** Aby system automatycznego uzupełniania zbiornika przełączyć na tryb stand-by, należy jednokrotnie krótko wcisnąć przycisk na sterowniku. Tryb stand-by jest aktywny, gdy na sterowniku szybko mruga w kolorze zielonym dioda LED.

**Resetowanie:** Aby zresetować sterownik, przycisk należy trzymać wciśnięty tak długo, aż dioda LED zaświeci na czerwono.

**Włączanie / aktywowanie:** Aby po trybie stand-by lub resetowaniu ponownie włączyć system automatycznego uzupełniania zbiornika, należy jednokrotnie krótko wcisnąć przycisk na sterowniku.

### Przegląd wskaźników STEROWNIKA

Wskazanie LED ☒ C1	Stan
Czerwona	Reset i stan przy dostawie: Układ czeka na krótkie naciśnięcie przycisku na sterowniku.
Zielona	Układ jest gotowy do pracy
Zielona migająca	Pompka uzupełnia wodę
Brak wskazania	Zasilacz prawdopodobnie nie jest podłączony do prądu, sterownik jest wyłączony

### Przegląd wskaźników CZUJNIKA

Wskazanie LED ☒ S1, S2	Stan
Zielona	Czujnik jest gotowy do pracy
Żółta	Jeśli poziom wody znajduje się poniżej poziomu, jaki ustaliliśmy, pompa po kilku sekundach powinna go uzupełnić.
Miga na zielono i żółto	Czujnik znajduje się w obszarze poruszającego się lustra wody.
Brak wskazania	Zasilacz prawdopodobnie nie jest podłączony do prądu Możliwe uszkodzenie czujnika Możliwe uszkodzenie przewodu czujnika

### Przegląd WSKAZAŃ BŁĘDÓW na sterowniku

Sterownik układu automatycznego uzupełniania rozpoznaje błąd przy pracy i wyświetla go przez czerwono migającą diodę.

Wskazanie LED ☒ C1	Usterki i możliwe przyczyny
Czerwony mrugający szybko	<i>Czas napełniania znacznie odbiega od dotychczasowego czasu napełniania.</i> Czy zbiornik uzupełniający może być pusty? Czy wąż stracił połączenie z pompą? Czy łuk wylotowy nadal znajduje się we właściwej pozycji?
Czerwony mrugający	<i>Czas od ostatniego napełniania znacznie odbiega od dotychczasowych czasów.</i> Czy doszło do wyraźnej utraty wody? Czy obszar przed czujnikiem jest wolny? Czy akwarium zostało napełnione ręcznie?
Czerwony i zielony mrugają na przemian	Sterownik może być uszkodzony.

### Konserwacja i pielęgnacja

Czyszczenie wirnika i pompy wewnątrz jest zwykle niepotrzebne, ponieważ pompa ma kontakt tylko z wodą o wysokiej czystości / osmozie.

### Dane techniczne systemu do automatycznego uzupełniania zbiornika

Wersja dla krajów	EU	GB
Numer artykułu	3548220	3548340
Napięcie	100 - 240 V	
Częstotliwość	50/60 Hz	
Zużycie energii	8 W	
Pompa, Hmax	1,5 mWs	
Pompa, Qmax	240 l/h	



**Zestaw części zamiennych**

	Numer artykułu/części
<b>Części zamienne zestaw 1</b>	7426170
1x Części zamienne zestaw 1 (☒P6)	
4x śruby (☒P7)	
<b>Części zamienne zestaw 2</b>	7426180
1x wirnik (☒P3)	
1x oś (☒P4)	
1x koło rozruchowe (☒P5)	
<b>Części zamienne zestaw 3</b>	7426190
3x koło rozruchowe (☒P5)	

## Čestitamo vam

nakup vaše nove **EHEIM** avtomatike polnjena vode. Izbrali ste inteligenten, učljiv in kakovosten izdelek podjetja **EHEIM**.

Avtomatika za polnjenje vode **EHEIM waterrefill** predstavlja sistem za kontrolo nivoja vode v akvariju, ki izparjeno vodo samodejno dopolni. Sistem se samodejno prilagodi ne le velikosti vašega akvarija temveč tudi sezonskim temperaturnim spremembam.

Senzor, ki ga uporablja **EHEIM**, ponuja številne prednosti: namestitev zunaj akvarija ne bo onesnažila senzorja in ne bo ovirala vodnih rastlin in/ali živali. Poleg tega se lahko senzor uporablja pri vsakem nivoju vode ter z izredno mehko do zelo trdo svežo in morskovo vodo.

Pred pričetkom uporabe avtomatike **EHEIM** oz. pred vzdrževalnimi deli na avtomatiki, prosimo, da natančno preberite navodila za uporabo.

## Prevod originalnega navodila za uporabo **EHEIM waterrefill 3548**

### Splošna navodila za uporabnika

#### Informacije glede uporabe navodil za obratovanje



- ▶ Pred prvo uporabo naprave v celoti preberite in razumite navodilo za obratovanje.
- ▶ Navodilo za obratovanje je sestavni del izdelka, zato ga shranite na dostopno mesto.
- ▶ Če to napravo predate naprej, ji priložite to navodilo za obratovanje.

#### Obrazložitev simbolov

Na napravi se uporabljajo sledeči simboli:



Napravo uporabljajte samo v zaprtih prostorih za akvarijske namene.



Črpalka je zaščitnega razreda II.



Naprava je skladna z veljavnimi standardi EU.

Naslednje simbole in oznake za nevarnost lahko najdemo v teh navodilih za uporabo:



#### **NEVARNOST!**

Simbol opozarja na neposredno grozečo nevarnost, ki ima lahko v primeru neizvrševanja ustreznih ukrepov za posledico težke poškodbe ali celo smrt.



### NEVARNOST!

Simbol opozarja na neposredno grozečo nevarnost, ki ima lahko v primeru neizvrševanja ustreznih ukrepov za posledico težke poškodbe ali celo smrt.



### OPOZORILO!

Simbol opozarja na neposredno grozečo nevarnost, ki ima lahko v primeru neizvrševanja ustreznih ukrepov za posledico težke poškodbe ali celo smrt.



### PREVIDNO!

Opozorilo na nevarnost nastanka materialne škode.



Nasvet s koristnimi informacijami in namigi.

Vrste znakov:

 **A** Sklic na sliko, tukaj sklic na sliko A.

 Pozvani ste k izvedbi nekega ukrepa.

## Področje uporabe

Naprava in vsi deli, vsebovani v obsegu dobave, so namenjeni uporabi v zasebnem okolju in se lahko uporabljajo izključno za:

- Samo za namene akvarija
- v zaprtih prostorih
- ob upoštevanju tehničnih podatkov

Za napravo veljajo naslednje omejitve:

- naprava ni namenjena za uporabo v komercialne ali industrijske namene
- Temperatura vode ne sme presegati 35 ° C.

## Varnostni napotki

**Če se naprava ne uporablja na primeren način oz. neustrezno predvidenemu načinu uporabe ali če se ne upoštevajo navodila za obratovanje, je ta naprava lahko vir nevarnosti za osebe in predmete.**

## Za vašo varnost



- To napravo lahko uporabljajo otroci, stari nad 8 let, in osebe z omejenimi telesnimi, čutilnimi ali duševnimi sposobnostmi ali osebe brez izkušenj in/ali znanja, če so pod nadzorom in so poučeni glede varne

uporabe naprave ter razumejo morebitne rezultirajoče nevarnosti. Otroci se z napravo ne smejo igrati. Otroci naprave ne smejo čistiti in izvajati uporabniškega vzdrževanja, razen če so pod nadzorom.

- Pred uporabo vizualno preglejte napravo in se prepričajte, da so naprava in še posebej omrežni kabel in vtikač nepoškodovani.
- Popravila lahko izvaja samo servis podjetja EHEIM.
- V primeru poškodb voda, naprave ne smete več uporabljati.
- Izvajajte samo dela, ki so opisana v teh navodilih.
- Uporabljajte samo originalne nadomestne dele in pribor, namenjen za to napravo.
- Črpalka mora biti zavarovana z zaščitno napravo na okvarni tok z izmerjenim okvarnim tokom največ 30 mA. Pri kakršnihkoli vprašanjih ali težavah se obrnite na kvalificiranega električarja.
- Ko akvarij pušča vodo oz. če se sproži zaščitna naprava na okvarni tok, takoj izklopite vse naprave v akvariju iz električnega omrežja.
- Vedno izklopite vse naprave v akvariju iz električnega omrežja, kadar le te niso v uporabi. Enako storite tudi pred nameščanjem oz. odstranjevanjem delov in pred vsakim čiščenjem ter vzdrževanjem.
- Vtičnico in vtikač zavarujte pred vlago. Priporočamo, da napajalni kabel napeljete v zanko, ki prepreči, da bi morebitne vodne kapljice lahko stekle po kablju do vtičnice.
- Električni podatki črpalke se morajo ujemati s podatki električnega omrežja. Te podatke najdete na tipski ploščici, ovojnini in v tem navodilu.



**EHEIM** waterrefill avtomatika za polnjenje vode, izdelek št. 3548

Dostava vsebuje

- ① Napajalna enota ② Krmilnik ③ Črpalka ④ Zaporna pipa ⑤ Senzor z lepilnim trakom

⑥ Gibka cev ⑦ Odtočno koleno ⑧ Držalo za odtočno koleno ⑨ Sponka  
1x vtični adapter za napajalno enoto, 1x navodila za uporabo, 1x garancijski list

Vsi deli, napajalnik, krmilnik, senzor ter črpalka za polnjenje vode so med seboj povezani s pomočjo kablov. Napajalnik ① je povezan s krmilnikom ② preko kabla. Iz krmilnika ② je prvi kabel napeljan do sensorja ④ ter drugi do črpalke ③.

## Namestitev sensorja



### Ne odstranite še lepilnega traku!

Senzor ⑤ je s pomočjo samolepilnega traku pritrjen na zunanjo stran posode z vodo (akvarij, posoda za filtriranje vode, usedalnik), kjer je potrebno nivo vode kontrolirati. Za pravilno postavitev sensorja je potrebno posodo pripraviti. Mesto namestitve mora biti suho, brez nevarnosti brizganja vode. Črpalke še ne smete postaviti v vodo. Površina na zunanji strani posode, ki je namenjena za pritrditev sensorja, mora biti suha, čista in ne mastna. V ta namen površino za pritrditev očistite z denaturiranim špiritom. Večnamensko čistilo, čistilo za kopalnico ali podobna čistila niso primerna za čiščenje akvarija.

Napajalnik povežite z enim od vtičev, pri tem se bo rdeči LED-indikator (⊗ **C1**) na krmilniku vklopil in neprestano svetil.

Sedaj postavite senzor vodoravno na zunanjo stekleno stran, nad nivo vode (oba LED-indikatorja ⊗ **S1**, ⊗ **S2** na sensorju se svetita) (⊗ **1.**).

Senzor premikajte počasi navzdol (⊗ **2.**), dokler se rumeni LED-indikator (⊗ **S2**) ne ugasne. Med premikanjem sensorja bodite pozorni, da je ta ves čas prilepljen na steno posode (⊗ **3.**).

Na steni posode označite položaj sensorja, kjer se je rumeni LED-indikator ugasnil (⊗ **4.**). Sedaj s samolepilnim trakom (⊗ **5.**) odlepите zaščitno folijo ter na steno posode v vodoravnem položaju močno pritisnite senzor in držite 10 sekund (⊗ **6.**).



**Pozor: V nobenem primeru ne dovolite, da samolepilni trak ali senzor prideta v stik z vodo oz. z vodnimi kapljicami! Celo majhna količina vode (nekaj kapljic) bo med stekleno steno posode in senzorjem povzročila napačno delovanje sensorja!**

**Nikoli ne nameščajte sensorja v bližino kovinskih predmetov ali kablov, saj tudi ti povzročajo napačno delovanje!**

## Montaža polnilne avtomatike

Cev ⑥ priključite na odtok vode črpalke (⊗ **P1**). Nato postavite črpalko ③ v rezervoar za vodo. Speljite cev ⑥ do mesta v akvariju, kjer naj voda napolni akvarij, pri tem po potrebi skrajšajte cev ⑥ na zeleno dolžino. Vstavite odtočno koleno ⑦ v drugi konec cevi ⑥ in pritrdite držalo (⊗ **H2**) na koleno.

Izhodna odprtina odtočnega kolena ⑦ mora biti vedno nameščena nad gladino vode. V primeru, ko je zavita cev nameščena pod vodo, bo po principu veznih posod voda iztekala iz filtrirne posode oz. iz akvarija nazaj v rezervoar oz. se bo tok obrnil, dokler se nivo vode v obeh posodah ne izenači.

Da bi se izognili valovanju pred senzorjem, je treba držalo ⑧ pritrčiti na steklo akvarija s sponko (⊗ **H1**) tako, da je odvod vode vsaj 5 cm stran od senzora. Priporočljivo je tudi zmanjšati pretok črpalke ③ z zaporno pipo ④ za toliko, da traja postopek vsaj 15 sekund.

## Zagon

Potem, ko ste senzor pritrčili na steno posode, vklopite avtomatiko s pritiskom na gumb krmilnika (⊗ **C2**). Prikaz na krmilniku (LED-lučka ⊗ **C1**) spremeni barvo iz rdeče v zeleno. Od zdaj naprej bo nivo vode v vašem akvariju nadzorovala avtomatika polnjenja **EHEIM** waterrefill.

Da je zagotovljeno zaznavanje nivoja vode, je treba z notranje strani stekla akvarija redno odstranjevati vodni kamen in ostanke soli.



**Pozor: Ko menjate vodo ali izvajate dela na akvariju, preklopite avtomatiko polnjenja v stanje pripravljenosti.**

## Upravljanje krmilnika

**Način pripravljenosti:** Če želite preklopiti avtomatiko polnjenja v stanje pripravljenosti, enkrat na kratko pritisnite gumb na krmilniku. Stanje pripravljenosti je aktivno, ko LED-lučka na krmilniku hitro utripa zeleno.

**Ponastavitev:** Za ponastavitev krmilnika pritisnite in držite gumb, dokler LED-lučka ne prične svetiti rdeče.

**Vklop/aktiviranje:** Za preklop avtomatike polnjenja iz načina pripravljenosti ali za ponovni vklop po ponastavitvi, enkrat na kratko pritisnite gumb na regulatorju.

## Pregled kazalnikov na KRMILNIKU

LED-indikator ⊗ <b>C1</b>	Stanje
Rdeča lučka	Ponovni zagon in stanje ob dobavi: Sistem pričakuje, da za kratek čas pritisnete gumb krmilnika.
Zelena lučka	Sistem je pripravljen na delovanje.
Utripajoče zelena lučka	Črpalka polni vodo.
Ni kazalnika	Možno je, da do napajalnika ne pride elektrika, krmilnik je izklopljen.

## Pregled kazalnikov na SENZORJU

LED-indikator ⊗ <b>S1, S2</b>	Stanje
Zelena lučka	Senzor je pripravljen na delovanje.

Rumena lučka	Nivo vode je pod želenim nivojem, zato bo črpalka po nekaj sekundah ponovno napolnila akvarij.
Utripajoča zelena/rumena lučka	Površina vode pred senzorjem se premika.
Mogoče je senzor poškodovan	Možno je, da je kabel senzorja poškodovan.

### Pregled KAZALNIKOV O NAPAKI na krmilniku

Krmilnik je med delovanjem zaznal napako ter o tem poročal s pomočjo utripajočega rdečega LED-indikatorja.

LED-indikator ☒ C1	Napake in možni vzroki
Rdeča LED-lučka utripa hitro	<p><i>Čas dodajanja vode se bistveno razlikuje od prejšnjega časa polnjenja.</i></p> <p>Ali je rezervoar za ponovno polnjenje prazen?          Ali je cev odklopljena s črpalke?          Ali je odtočno koleno še vedno v pravilnem položaju?</p>
Rdeča LED-lučka utripa	<p><i>Obdobje zadnjega polnjenja se bistveno razlikuje od prejšnjih obdobj polnjenja.</i></p> <p>Ali je prišlo do znatno povečane izgube vode?          Ali je območje pred senzorjem prosto?          Ali je bil akvarij napolnjen ročno?</p>
Rdeča in zelena LED-lučka izmenično utripata	Krmilnik je lahko okvarjen.

### Vzdrževanje in oskrbovanje

Čiščenje rotorja in notranjosti črpalke običajno ni potrebno, saj je črpalka v stiku s samo zelo čisto vodo/osmozo.

### Tehnični podatki avtomatike polnjenja

Različica za državo	EU	GB
Številka artikla	3548220	3548340
Napetost	100 - 240 V	
Frekvenca	50/60 Hz	
Poraba moči, skupna	8 W	
Črpalka, Hmax	1,5 mWs	
Črpalka, Qmax	240 l/h	

### Kompleti nadomestnih delov

	Številka artikla/dela
<b>Komplet nadomestnih delov 1</b>	7426170
1x ohišje črpalke (☒ P6)	
4x vijaki (☒ P7)	
<b>Komplet nadomestnih delov 2</b>	7426180
1x rotor (☒ P3)	
1x os (☒ P4)	
1x aksialna drsna podložka (☒ P5)	
<b>Komplet nadomestnih delov 3</b>	7426190
3x aksialna drsna podložka (☒ P5)	



## Blahoželáme

k nákupu vášho nového systému automatického dopĺňovania **EHEIM**. Rozhodli ste sa pre kvalitný, inteligentný a adaptívny výrobok spoločnosti **EHEIM**.

Systém automatického dopĺňovania **EHEIM waterrefill** je systém ovládania hladiny pre akvária, ktorý slúži k automatickému dopĺňovaniu vody odparenej z akvária. K tomuto účelu sa prispôsobí nielen veľkosti vášho akvária, ale taktiež sezónnym zmenám v mieste jeho inštalácie.

Snímač používaný **EHEIM** ponúka mnoho výhod: Umiestnenie mimo akvária neznečisťuje snímač a nespôsobuje blokovanie vodnými rastlinami a/alebo zvieratami. Okrem toho môže byť snímač použitý s akoukoľvek výškou alebo rovnou hladinou vody, s extrémne mäkkou až veľmi tvrdou sladkou a morskou vodou.

Skôr než uvediete váš systém automatického dopĺňovania **EHEIM** do prevádzky alebo budete vykonávať jeho údržbu, pozorne si prečítajte tento návod k obsluhu.

## Preklad originálneho návodu na obsluhu **EHEIM waterrefill 3548**

### Všeobecné pokyny pre používateľa

#### Informácie pre používanie návodu na obsluhu



- ▶ Skôr ako uvediete prístroj prvý raz do prevádzky, musíte si úplne prečítať návod na obsluhu a porozumieť jeho obsahu.
- ▶ Návod na obsluhu považujte za súčasť výrobku a uschovajte ho dobre a v dosahu.
- ▶ Tento návod na obsluhu odovzdajte pri postúpení prístroja tretej osobe.

#### Vysvetlenie symbolov

Na prístroji sa používajú nasledovné symboly:



Prístroj sa smie používať iba vo vnútorných priestoroch na akvaristické oblasti použitia.



Čerpadlo má triedu ochrany II.



Prístroj vyhovuje aktuálne platným normám EÚ.

V tomto návode na obsluhu sa používajú nasledovné symboly a signálne slová:



#### **NEBEZPEČENSTVO!**

Symbol upozorňuje na bezprostredne hroziace nebezpečenstvo, ktoré môže mať za následok smrť alebo ťažké poranenia, ak sa nevykonajú zodpovedajúce opatrenia.



### **NEBEZPEČENSTVO!**

Symbol upozorňuje na bezprostredne hroziace nebezpečenstvo, ktoré môže mať za následok smrť alebo ťažké poranenia, ak sa nevykonajú zodpovedajúce opatrenia.



### **POZOR!**

Symbol upozorňuje na bezprostredne hroziace nebezpečenstvo, ktoré môže mať za následok smrť alebo ťažké poranenia, ak sa nevykonajú zodpovedajúce opatrenia.



### **OPATRNE!**

Upozornenie na nebezpečenstvo vecných škôd.



Upozornenie s užitočnými informáciami a tipmi.

Typy znakov:

 **A** Odkaz na obrázok, tu odkaz na obrázok A.

 Ste vyzvaní na manipuláciu.

## **Oblasť použitia**

Prístroj a všetky diely obsiahnuté v rozsahu dodávky sú určené na používanie v súkromnej oblasti a smú sa používať výlučne:

- Len pre akvárium
- vo vnútorných priestoroch
- za dodržiavania technických údajov

Pre prístroj platia nasledovné obmedzenia:

- nepoužívať na komerčné alebo priemyselné účely
- Teplota vody nesmie prekročiť 35 ° C.

## **Bezpečnostné pokyny**

**Z tohto prístroja môžu vychádzať nebezpečenstvá pre osoby a vecné škody, keď sa prístroj používa neodborne, resp. sa nepoužíva na určený účel alebo sa nedodržiavajú bezpečnostné pokyny.**

**Pre vašu bezpečnosť**



- Tento prístroj môžu používať deti staršie ako 8 rokov, ako aj osoby so zníženými fyzickými, sensorickými alebo mentálnymi schopnosťami alebo nedostatkom skúseností a/alebo vedomostí, ak sa na ne dohliada

alebo ak boli zodpovedajúco poučení vzhľadom na bezpečné používanie prístroja a pochopili z toho vyplývajúce nebezpečenstvá. Deti sa nesmú hrať s prístrojom. Čistenie a údržbu používateľa nesmú vykonávať deti, iba vtedy áno, ak sa na ne dohliada.

- Pred používaním vykonajte vizuálnu kontrolu, aby ste zabezpečili, že sú prístroj a zvlášť sieťový kábel a zástrčka nepoškodené.
- Opravy smie vykonávať výlučne servisné miesto spoločnosti EHEIM.
- Pri poškodení vedenia sa musí čerpadlo zošrotovať.
- Vykonávajte iba práce, ktoré sú popísané v tomto návode.
- Používajte iba originálne náhradné diely a príslušenstvo pre prístroj.
- Čerpadlo musí byť istené cez ochranné zariadenie proti chybnému prúdu s dimenzovaným chybným prúdom maximálne 30 mA. Pri otázkach alebo problémoch sa obráťte na odborníka elektrikára.
- Okamžite odpojte všetky prístroje v akváriu od siete pri netesnosti, príp. keď sa aktivuje ochranné zariadenie proti chybnému prúdu.
- Zásadne odpojte všetky prístroje v akváriu od siete, keď sa nepoužívajú, skôr než diely namontujete, príp. demontujete a pred všetkými čistiacimi a údržbárskymi prácami.
- Chráňte zásuvku a sieťovú zástrčku pred vlhkosťou. Odporúča sa vytvoriť so sieťovým káblom odkvapkávaciú misku, ktorá zabráni tomu, aby sa príp. na kábli nedostala k zástrčke voda tečúca pozdĺž kábla.
- Elektrické údaje čerpadla sa musia zhodovať s údajmi elektrickej siete. Tieto údaje nájdete na typovom štítku, v obale alebo v tomto návode.



Systém automatického doplňovania **EHEIM** waterrefill Výr. č. 3548

#### Objem dodávky

① napájací zdroj ② regulátor ③ čerpadlo ④ uzatvárací kohútik ⑤ snímač s lepiacou páskou

⑥ hadica ⑦ výstupný ohyb ⑧ držiak pre výstupný ohyb ⑨ príchytka  
1x adaptér na napájanie, 1x návod na obsluhu, 1x záručný list

Všetky diely – napájací adaptér, riadiaca jednotka, snímač a doplňovacie čerpadlo – sú vzájomne pevne prepojené. Napájací adaptér ① je pevne prepojený s riadiacou jednotkou ②. Z riadiacej jednotky ② vedie kábel k snímaču ④ a ďalší kábel k doplňovaciemu čerpadlu ③.

## Montáž snímača



### Lepiaci pásku ešte neodstraňujte!

Snímač ⑤ sa pomocou lepiacej pásky upevní na vonkajšiu stranu nádrže (akvárium, filtračná nádoba, nádrž), ktorej stav hladiny sa má monitorovať. Pre správnu inštaláciu snímača sa príslušná nádrž musí pripraviť. Miesto montáže musí byť v suchom prostredí bez nebezpečenstva striekajúcej vody. Lepiaci plocha na vonkajšej strane sklenenej tabule musí byť suchá, čistá a zbavená mastnoty. Predpokladanú plochu k nalepeniu vyčistíte denaturovaným liehom. Univerzálny čistič alebo čistiaci prostriedok pre kúpeľne apod. Univerzálny čistič, čistič do kúpeľní alebo podobne nie sú vhodné na použitie na akváriu.

Teraz zapojte napájací adaptér do zásuvky, rozsvieti sa červená kontrolka LED (☒C1) na riadiacej jednotke a bude trvalo svietiť.

Teraz priložte snímač nad hladinou vody vo vodorovnej polohe z vonkajšej strany na sklenenú tabuľu nádrže (svietia obe kontrolky LED ☒S1, ☒S2 na snímači) (☒1.).

Pomaly pohybujte snímačom smerom dolu (☒2.), dokým nezhasne žltá kontrolka LED (☒S2). Pritom dbajte na to, aby bol behom celého pohybu snímač v kontakte so sklom nádrže (☒3.).

Vyznačte si na nádrži polohu snímača, v ktorej žltá kontrolka LED zhasla (☒4.). Až teraz stiahnite ochrannú fóliu z lepiacej pásky (☒5.) a prilepte snímač v čo najvodorovnejšej polohe 10sekundovým silným pritlačením na sklenenú tabuľu (☒6.).



**Pozor: Snímač ani lepiaca páska nikdy nesmú prísť do kontaktu s (striekajúcou) vodou! Už aj veľmi malé množstvo vody/kvapky, ktoré sa dostanú medzi sklo nádrže a snímač, spôsobujú chybnú funkciu!**

**Nikdy neumiestňujte snímač do blízkosti kovových predmetov alebo káblov, aj tieto vedú k zlyhaniu!**

## Montáž automatického dopĺňania

Pripojte hadicu ⑥ k nasávaniu vody čerpadla (☒P1). Potom umiestnite čerpadlo ③ do zásobníka vody. Vedzte hadicu ⑥ na miesto v akváriu, kde sa má voda naplniť do akvária, a ak je to potrebné, skráťte hadicu ⑥ na požadovanú dĺžku. Výstupný ohyb ⑦ vložte do druhého konca hadice ⑥ a držiak (☒H2) pripnite na ohyb.

Výstupný otvor výstupného ohybu ⑦ musí byť vždy namontovaný nad vodnou hladinou. Ak by bol

koniec ponorený do vody, mohla by voda podľa princípu spojených nádob pretekať z filtračnej nádržky alebo akvária do zásobníku a naopak, až by sa vodné hladiny v oboch nádržiach vyrovnali.

Aby sa zabránilo pohybu hriadeľa pred snímačom, držiak (8) musí byť pripevnený k akváriu pomocou pridržnej svorky (⊗ H1) tak, aby bol výstup vody aspoň 5 cm od snímača. Odporúča sa tiež znížiť prietok čerpadla (3) pomocou uzatváracieho kohútika (4) tak, aby proces dopĺňania trval aspoň 15 sekúnd.

## Uvedenie do prevádzky

Po úspešnom pripevnení snímača na sklo nádrže zapnite automatický dopĺňovací systém stlačením tlačidla na riadiacej jednotke (⊗ C2). Zobrazenie na regulátore (LED ⊗ C1) zmení farbu z červenej na zelenú. Automatické dopĺňanie vodnej náplne **EHEIM** monitoruje hladinu vody vo vašom akváriu.

Aby sa zabezpečila detekcia hladiny vody, musí byť vnútrojšok akváriového kotúča pravidelne zbavovaný nečistôt, ako sú okraje z vodného kameňa a soli.



**Pozor: Pri výmene vody alebo pri práci v akváriu dajte automatické dopĺňanie do pohotovostného režimu.**

## Prevádzka regulátora

**Pohotovostný režim:** Ak chcete automatické dopĺňanie prepnúť do pohotovostného režimu, krátko stlačte raz tlačidlo na regulátore. Pohotovostný režim je aktívny, keď kontrolka LED na ovládači rýchlo bliká zeleno.

**Resetovať:** Ak chcete ovládač resetovať, stlačte a podržte tlačidlo tak dlho, kým sa LED nerozsvieti červeno.

**Zapnutie/aktivovanie:** Ak chcete znova aktivovať automatické dopĺňanie z pohotovostného režimu alebo po resetovaní, krátko stlačte raz tlačidlo na ovládači.

## Prehľad indikácií RIADIACEJ JEDNOTKY

Kontrolka LED ⊗ C1	Stav
Červená	Reset a stav pri dodaní: Systém čaká na krátke stlačenie tlačidla na riadiacej jednotke.
Zelená	Systém je pripravený k prevádzke
Blikajúca zelená kontrolka	Čerpadlo vykonáva dopĺňovanie
Žiadna indikácia	Napájací adaptér je možno bez prúdu, riadiaca jednotka je vypnutá

### Prehľad indikácií SNÍMAČA

Kontrolka LED ☒ S1, S2	Stav
Zelená	Snímač je pripravený k prevádzke
Žltá	Hladina vody je pod požadovanou úroveň, čerpadlo by sa malo naplniť po niekoľkých sekundách.
Blikajúca zelená/žltá kontrolka	Snímač sa nachádza v oblasti s pohybujúcou sa vodnou hladinou
Žiadna indikácia	Napájací adaptér je možno bez prúdu Je možné, že je snímač chybný Je možné, že je kábel snímača chybný

### Prehľad INDIKÁCIÍ CHÝB na riadiacej jednotke

Riadiaca jednotka systému automatického doplňovania deteguje chybu behom prevádzky a indikuje ju červeno blikajúcou kontrolkou LED.

Kontrolka LED ☒ C1	Chyby a možné príčiny
Bliká rýchlo červeno	Čas plnenia sa od doterajšieho času plnenia výrazne líši. Mohla by byť doplňovacia nádrž prázdna? Je hadica odpojená od čerpadla? Je výstupný ohyb stále v správnej polohe?
Bliká červeno	Časový interval od posledného procesu plnenia sa výrazne odlišuje od doterajších časových intervalov. Došlo k výraznému nárastu straty vody? Je priestor pred snímačom voľný? Bolo akvárium naplnené ručne?
Červená a zelená striedavo blikajú	Regulátor môže byť chybný.

### Údržba a starostlivosť

Čistenie kolesa a vnútra čerpadla zvyčajne nie je potrebné, pretože čerpadlo prichádza do styku iba s vodou s vysokou čistotou/osmózou.

### Technické údaje automatického dopĺňania

Variant krajiny	EU	GB
Objednávacie číslo	3548220	3548340
Napätie	100 - 240 V	
Frekvencia	50/60 Hz	
Spotreba energie cel.	8 W	
Čerpadlo, H <sub>max</sub>	1,5 mWs	
Čerpadlo, Q <sub>max</sub>	240 l/h	

### Súpravy náhradných dielov

	Číslo výrobku/dielu
<b>Súprava náhradných dielov 1</b>	7426170
1x teleso čerpadla (☒ P6)	
4x skrutky (☒ P7)	
<b>Súprava náhradných dielov 2</b>	7426180
1x rotor (☒ P3)	
1x os (☒ P4)	
1x prítlačná podložka (☒ P5)	
<b>Súprava náhradných dielov 3</b>	7426190
3x prítlačná podložka (☒ P5)	

## Поздравляем вас

с приобретением нового автоматического насоса **EHEIM**. Вы выбрали интеллектуальный и обучаемый качественный продукт компании **EHEIM**.

Автоматический насос **EHEIM waterrefill** является устройством для регулирования уровня заполнения аквариумов и предназначен для автоматической компенсации испарившейся воды. Он автоматически адаптируется не только к размеру вашего аквариума, но и к сезонным изменениям в месте установки.

Используемый фирмой **EHEIM** датчик обладает многочисленными преимуществами: Вследствие размещения за пределами аквариума датчик не загрязняется и не блокируется водными растениями и/или животными. Кроме этого, датчик можно применять при любом уровне воды, даже очень низком, в очень жесткой пресной, так и морской воде.

Перед вводом автоматического насоса **EHEIM** в эксплуатацию или перед его обслуживанием внимательно прочтите настоящее руководство по эксплуатации.

## Перевод оригинального руководства по обслуживанию **EHEIM waterrefill 3548**

### Общие указания для пользователя

#### Общие указания для пользователя



- ▶ Перед первым вводом устройства в эксплуатацию нужно полностью прочитать и понять руководство по эксплуатации.
- ▶ Руководство по эксплуатации следует рассматривать как часть продукта и аккуратно хранить в доступном месте.
- ▶ Данное руководство по эксплуатации следует прикладывать к устройству при его дальнейшей передаче третьей стороне.

#### Объяснение символов

На устройстве используются следующие символы:



Устройство подлежит использованию только для целей аквариумистики внутри помещений.



Устройство принадлежит к классу защиты II.



Устройство удовлетворяет действующим стандартам ЕС.



В данном руководстве по обслуживанию используются следующие символы и сигнальные слова:



**ОПАСНОСТЬ!**

Символ указывает на угрожающую опасность удара током, которая может повлечь за собой смерть или тяжелые травмы.



**ОПАСНОСТЬ!**

Символ указывает на угрожающую опасность, которая может повлечь за собой смерть или тяжелые травмы.



**ПРЕДУПРЕЖДЕНИЕ!**

Символ указывает на угрожающую опасность, которая может повлечь за собой травмы легкой и средней тяжести или риск для здоровья.



**ОСТОРОЖНО!**

Символ указывает на опасность материального ущерба.



Указание с полезной информацией и советами.

Принципы отображения:

 **A** Ссылка на изображение, здесь ссылка на рисунок А.

 Указание на выполнение действия.

## Область применения

Устройство и все детали, входящие в комплект поставки, предусмотрены для применения в частной сфере и могут использоваться исключительно:

- Для подогрева воды в аквариуме
- в закрытых помещениях
- при соблюдении технических характеристик

Для устройства действуют следующие ограничения:

- не использовать для промышленных или производственных целей
- температура воды не должна превышать 35 °C

## Указания по технике безопасности

**От этого устройства могут исходить опасности для людей и имущества, если оно используется ненадлежащим образом и не по назначению, или**

если не соблюдаются указания по технике безопасности.

### Для вашей безопасности



- Данное устройство может быть использовано детьми старше 8 лет и лицами с недостаточными физическими, сенсорными или умственными способностями, а также недостаточным опытом или знаниями только под наблюдением ответственных лиц или же в том случае, если им были разъяснены правила безопасного обращения с устройством и они осознали опасности, исходящие от устройства. Нельзя допускать, чтобы дети играли с устройством. Очистку и пользовательское техобслуживание запрещается выполнять детям, за исключением случаев, когда они находятся под надзором.
- Перед использованием проведите визуальную проверку, чтобы убедиться, что устройство не повреждено, особенно это касается сетевого кабеля питания и вилки.
- Ремонт разрешается выполнять исключительно специалистам сервисной службы ENEC.
- При повреждении кабеля устройство следует утилизировать.
- Выполняйте только те работы, которые описаны в данном руководстве.
- Используйте только оригинальные запасные части и принадлежности для устройства.



- Устройство должно быть защищено автоматическим выключателем дифференциальной защиты с расчетным током утечки максимум 30 мА. При возникновении вопросов и проблем обратитесь к специалистам-электрикам.
- При утечке воды или при срабатывании автоматического выключателя дифференциальной защиты необходимо сразу же отсоединить все устройства в аквариуме от сети.

- **Обязательно отсоединяйте все устройства от электросети, если они не используются, перед монтажом или демонтажем деталей или перед всеми работами по очистке и техобслуживанию.**
- **Защитите розетку и вилку сетевого кабеля от попадания влаги. Рекомендуется делать на сетевом кабеле питания петлю, которая препятствует тому, чтобы вода, стекающая по кабелю, попала в розетку.**
- **Электрические характеристики устройства должны соответствовать характеристикам электросети. Эти характеристики указаны на фирменной табличке, упаковке или в настоящем руководстве.**

Автоматический насос **EHEIM** waterrefill Артикул 3548

### Объем поставки

① Блок питания ② Контроллер ③ Помпа ④ Запорный кран ⑤ Датчик с клеевыми полосками ⑥ Шланг ⑦ Излив ⑧ Крепление для излива ⑨ Фиксирующая клемма  
1 адаптер штекера для блока питания, 1 инструкция по эксплуатации, 1 гарантийный талон

Все компоненты, блок питания, контроллер, датчик и дозоправочная помпа соединены друг с другом кабелями. Блок питания ① неразрывно соединен с контроллером ②. От контроллера ② кабель ведет к датчику ④, и еще один кабель к дозоправочной помпе ③.



### Монтаж датчика









**Не удалять клеевые полоски!**

Датчик ⑤ крепится клейким основанием к поверхности на внешней стороне резервуара (аквариум, фильтрационный резервуар, зумпф), уровень заполнения которого следует контролировать. Для корректного размещения датчика необходимый резервуар следует подготовить. Помпа пока не должна погружаться в воду. Место крепления должно быть сухим, а брызги воды туда не должны достигать. Клеящая поверхность на внешней стороне стекла должна быть сухой, чистой и обезжиренной. Для этого очистите ее спиртом. Универсальные чистящие средства или средства для ванн и т. д. не пригодны для использования в аквариуме. Универсальные очистители, очистители для ванн и пр. не подходят для очистки аквариума.

Вставьте блок питания в розетку, красный индикатор на контроллере при этом загорается и продолжает гореть (☒ C1).

Теперь установите датчик горизонтально выше уровня воды снаружи стенки резервуара (оба индикатора ,  на датчике горят) (.

Медленно передвиньте датчик вниз (, пока желтый индикатор ( не погаснет. При этом следите за тем, чтобы датчик во время передвижения постоянно соприкасался со стенкой резервуара (.









Отметьте на резервуаре положение датчика, в котором погас желтый индикатор (). Только сейчас снимите с клеящего основания защитную пленку () и по возможности в горизонтальном положении в течение 10 секунд сильно придавите датчик к стеклянной стенке (.







**Внимание! Не допускайте соприкосновения датчика и клеящего основания с водой (брызгами)! Даже минимальное количество воды/капель между стенкой резервуара и датчиком вызывает сбой в работе!**

**Никогда не размещайте датчик поблизости от металлических предметов или кабелей, поскольку они могут привести к неправильной работе устройства!**



### Установка устройства автоматического заполнения

Подключите шланг  к выходу для воды помпы (). После этого установите помпу  в резервуар с водой. Протяните шланг  до места в аквариуме, где должен выполняться залив воды, и при необходимости укоротите шланг . Вставьте излив  в другой конец шланга  и защелкните крепление ( на изливе.

Выходное отверстие излива  всегда следует устанавливать выше уровня воды. В противном случае при погруженном конце по принципу сообщающихся сосудов вода может перетекать из фильтрационного резервуара в аквариум или наоборот, пока уровень воды в обоих резервуарах не выровняется.

Во избежание образования волн перед датчиком крепление  вместе с фиксирующей клеммой () следует расположить на стекле аквариума таким образом, чтобы излив воды находился на расстоянии не менее 5 см от датчика. Также рекомендуется таким образом отрегулировать производительность помпы  при помощи запорного крана , чтобы процесс заполнения длился не менее 15 секунд.

### Ввод в эксплуатацию

После успешного размещения датчика на стенке резервуара автоматический насос включается путем нажатия кнопки на контроллере (). Индикатор на контроллере (LED ) меняет цвет с красного на зеленый. С этого момента устройство автоматического заполнения **EHEIM waterrefill** контролирует уровень воды в вашем аквариуме.

Для обеспечения определения уровня воды внутреннюю поверхность стекла аквариума следует регулярно очищать от загрязнений, например, от известкового и соляного налета.



**Внимание:** При смене воды или работах в аквариуме устройство автоматического заполнения следует перевести в режим ожидания (Standby).

### Работа с контроллером

**Режим ожидания (Standby):** Для переключения устройства автоматического заполнения в режим ожидания однократно нажмите кнопку на контроллере. Режим ожидания активирован, если светодиод на контроллере быстро мигает зеленым.

**Сброс:** Для сброса настроек контроллера нажмите и удерживайте кнопку до тех пор, пока светодиод не загорится красным.

**Включение/активация:** Чтобы вывести устройство автоматического заполнения из режима ожидания или повторно активировать после сброса, однократно нажмите кнопку на контроллере.

### Обзор индикаторов КОНТРОЛЛЕРА

Светодиодный индикатор  C1	Состояние
Красный	Сброс и заводские параметры: Система в ожидании кратковременного нажатия кнопки на контроллере.
Зеленый	Система готова к работе
Зеленое мигание	Помпа подает воду
Индикаторы не горят	Блок питания, возможно, отключен. Контроллер выключен

### Обзор индикаторов ДАТЧИКА

Светодиодный индикатор  S1, S2	Состояние
Зеленый	Датчик готов к работе
Желтый	Уровень воды снизился ниже желательного, через несколько секунд включится помпа для залива.
Зеленое и желтое мигание Индикаторы не горят	Датчик находится в зоне волн. Блок питания, возможно, отключен
Датчик, возможно, неисправен	Кабель датчика, возможно, неисправен

## Обзор ИНДИКАЦИИ ОШИБОК на контроллере

Контроллер автоматического насоса распознает ошибки во время эксплуатации и сообщает о них посредством красного мигания индикатора.

Светодиодный индикатор  С1	Неполадки и возможные причины
Быстро мигает красный светодиод	<p>Время заполнения сильно отличается от прежнего времени заполнения.</p> <p>Имеется ли вода в заполнительном резервуаре?</p> <p>Не отсоединился ли шланг от помпы?</p> <p>Находится ли излив в правильном положении?</p>
Мигает красный светодиод	<p>Время после последней дозаправки сильно отличается от прежних интервалов между дозаправками.</p> <p>Интенсивно снижается уровень воды?</p> <p>Свободна ли область перед датчиком?</p> <p>Аквариум заполнялся вручную?</p>
Светодиод мигает попеременно красным и зеленым	Контроллер может быть неисправен.

## Обслуживание и уход

Очистка крыльчатки и внутренних частей помпы, как правило, не требуется, поскольку помпа контактирует только с водой высокой очистки/обратноосмотической водой.

## Технические характеристики устройства автоматического заполнения

Исполнение для страны	EU	GB
Артикул	3548220	3548340
Напряжение	100 - 240 В	
Частота	50/60 Гц	
Потребляемая мощность	8 Вт	
Помпа, H <sub>max</sub>	1,5 мВтс	
Помпа, Q <sub>max</sub>	240 л/ч	

**Комплекты запасных частей**

	Артикул/номер детали
<b>Комплект запасных частей 1</b>	7426170
1x корпус помпы (☒P6)	
4x винта (☒P7)	
<b>Комплект запасных частей 2</b>	7426180
1x ротор (☒P3)	
1x ось (☒P4)	
1x регулировочная шайба (☒P5)	
<b>Комплект запасных частей 3</b>	7426190
3x регулировочная шайба (☒P5)	

Vervielfältigungen oder Kopien – auch auszugsweise –  
nur mit ausdrücklicher Genehmigung des Herstellers.

Reproduction or copying – even parts thereof –  
only with the express permission of the producer.

Les reproductions, copies et utilisations de nos logos et  
matériels et produits dérivés sont interdits à l'exploita-  
tion, de toute nature, et sont soumises au préalable, par  
écrit, au consentement et à l'approbation du fabricant.



**EHEIM GmbH & Co. KG**

Plochinger Str. 54

73779 Deizisau

Germany

Tel. +49 7153/70 02-01

Fax +49 7153/70 02-174

**[www.eheim.com](http://www.eheim.com)**